

Благодарим за выбор автомобиля GAC компании GAC Motor Co., Ltd (далее — GAC Motor). Прочтите это руководство по эксплуатации, чтобы получить еще большее удовольствие от вождения. Руководство по эксплуатации автомобиля поможет понять, как правильно пользоваться автомобилем с соблюдением мер предосторожности. Правильная эксплуатация повышает безопасность вождения и продлевает срок службы автомобиля.

В прилагаемом к автомобилю «Руководстве по обслуживанию и ремонту» описаны условия гарантийного обслуживания, предоставляемого компанией GAC Motor, и даны инструкции по регулярному техническому обслуживанию. Чтобы знать ваши права и обязанности, внимательно ознакомьтесь с «Руководством по обслуживанию и ремонту».

Прочтите настоящее руководство и держите его в автомобиле, чтобы в любой момент иметь возможность обратиться к нему.

Если при прочтении руководства у вас возникнут вопросы, обращайтесь к сотрудникам сервисных центров GAC Motor.

Свои жалобы и предложения можно сообщить по телефону горячей линии компании GAC Motor: 8 800 600 67 68.

Спасибо за поддержку и выбор автомобилей GAC Motor! Желаем вам приятных поездок!



Используемые символы

Безопасность вас и ваших пассажиров очень важна, поэтому соблюдение правил безопасности при управлении автомобилем — важнейшая обязанность водителя.

Чтобы ознакомить вас с мерами предосторожности, мы предоставили пошаговые инструкции по основным операциям и прочие указания как непосредственно в руководстве, так и с помощью различных условных обозначений в автомобиле. Они предупреждают о потенциальных опасностях для вас и ваших пассажиров.

В руководстве по эксплуатации невозможно перечислить все опасные ситуации, связанные с использованием и обслуживанием автомобиля, поэтому иногда вам следует полагаться на собственные решения.

Инструкции по технике безопасности представлены в разных формах:

- **Предостерегающие обозначения:** наклейки в автомобиле.
- **Информация по безопасности:** текст, помеченный предупреждающими символами , ,  и словами «Предупреждение», «Внимание» или «Примечание».



Важные инструкции или инструкции, несоблюдение которых может оказаться опасным для жизни.



Инструкции средней степени важности или инструкции, несоблюдение которых может привести к повреждению автомобиля.



Общие инструкции, несоблюдение которых не причинит ущерба.

- Некоторые пункты руководства применимы не ко всем моделям автомобилей. Оборудование, доступное не во всех комплектациях, помечается знаком * после заголовка раздела.
- За исключением особо оговоренных случаев, стороны автомобиля в руководстве указаны по ходу движения.

1. Основные правила техники безопасности	1	4. Управление оборудованием	37
2. Иллюстрированный указатель	3	4.1. Салон	37
2.1. Внешний вид автомобиля	3	4.1.1. Рулевое колесо	37
2.2. Салон	6	4.1.2. Комбинация приборов	40
3. Правила безопасной эксплуатации	10	4.1.3. Индикаторы приборной панели	47
3.1. Безопасное вождение	10	4.2. Запуск и остановка двигателя	51
3.1.1. Общая информация	10	4.2.1. Смарт-ключ	51
3.1.2. Правильная посадка в автомобиле	11	4.2.2. Механический ключ для аварийного доступа	55
3.2. Ремни безопасности	12	4.2.3. Блокировка дверей	56
3.2.1. Почему необходимо пристегивать ремни безопасности	12	4.2.4. Двери	60
3.2.2. Ремни безопасности	14	4.2.5. Дверь багажного отделения	61
3.3. Подушки безопасности	18	4.2.6. Капот	66
3.3.1. Ситуации, в которых могут сработать подушки безопасности	24	4.2.7. Окна с электрическими стеклоподъемниками	67
3.3.2. Ситуации, в которых подушки безопасности могут не сработать	25	4.2.8. Люк с электроприводом*	69
3.4. Безопасная перевозка детей	26	4.2.9. Эксплуатация противоугонной системы	73
3.4.1. Общая информация	26	4.3. Освещение и обзор	74
3.4.2. Детские автокресла	27	4.3.1. Приборы наружного освещения	74
3.4.3. Информация о детских автокреслах	28	4.3.2. Приборы внутреннего освещения	81
3.4.4. Правильная установка детского автокресла	31	4.3.3. Комбинированный переключатель стеклоочистителей	84
3.5. Опасность выхлопных газов	35	4.3.4. Ветровое стекло	86
3.6. Предупреждающие наклейки	36	4.3.5. Зеркала заднего вида	86
		4.3.6. Солнцезащитные козырьки	90
		4.4. Сиденья и места для хранения	91
		4.4.1. Подголовники	91

Содержание

4.4.2.	Передние сиденья	93	5.1.2.	Запуск двигателя	137
4.4.3.	Сиденья второго и третьего рядов	95	5.1.3.	Выключение двигателя	138
4.4.4.	Места для хранения	98	5.1.4.	Положения рычага переключения передач	139
4.4.5.	Розетки и USB-порты	102	5.2.	Тормозная система	142
4.4.6.	Система беспроводной зарядки мобильного телефона*	104	5.2.1.	Рабочая тормозная система	142
4.4.7.	Багажное отделение	106	5.2.2.	Электромеханический стояночный тормоз (EPB)	145
4.4.8.	Рейлинги	107	5.3.	Электронные системы помощи при движении и торможении	149
4.4.9.	Аксессуары и дооснащение автомобиля ..	108	5.3.1.	Электронная система поддержания курсовой устойчивости (ESP)	149
4.5.	Система климат-контроля	110	5.3.2.	Антиблокировочная система (ABS)	151
4.5.1.	Общая информация	110	5.3.3.	Система помощи при трогании на подъеме (HHC)	152
4.5.2.	Система климат-контроля	111	5.3.4.	Система помощи при спуске (HDC)	153
4.5.3.	Дефлекторы системы климат-контроля ...	119	5.3.5.	Система компенсации при отказе усилителя тормозов (HBC)	154
4.6.	Мультимедийная система	129	5.4.	Системы помощи при вождении	154
4.6.1.	Кнопки управления на правой стороне рулевого колеса.....	121	5.4.1.	Система круиз-контроля *.....	154
4.6.2.	Основные операции	122	5.4.2.	Система адаптивного круиз-контроля *.....	156
4.6.3.	Радио.....	125	5.4.3.	Интегрированная система круиз-контроля *	165
4.6.4.	Музыка	126	5.4.4.	Система предотвращения фронтальных столкновений*.....	171
4.6.5.	Функции Bluetooth.....	127	5.4.5.	Система распознавания знаков ограничения скорости *.....	176
4.6.6.	Настройки (блок AV).....	128			
4.6.7.	Настройка (система AVN)	131			
4.7.	Экстренный вызов	135			
5.	Руководство по вождению	136			
5.1.	Запуск двигателя и управление автомобилем	136			
5.1.1.	Выключатель зажигания	136			

5.4.6. Система предупреждения о выезде из полосы движения*	178	5.7. Режим движения по бездорожью	226
5.4.7. Shadow Driver	183	5.8. Советы по управлению автомобилем.....	227
5.4.8. Система интеллектуального управления дальним светом*	185	5.8.1. Проверка безопасности автомобиля	227
5.4.9. Система адаптивного управления дальним светом*	187	5.8.2. Вождение в период обкатки	228
5.4.10. Система контроля слепых зон*	188	5.8.3. Основные правила вождения.....	229
5.4.11. Система помощи при выезде с парковки задним ходом*	191	5.8.4. Эффективная эксплуатация автомобиля	231
5.4.12. Система предупреждения при открывании двери*	193	5.8.5. Противопожарная безопасность	231
5.4.13. Система экстренного удержания в полосе движения*	195	6. Техническое обслуживание	233
5.4.14. Радарные датчики и камера*	198	6.1. Инструкции по техническому обслуживанию	233
5.4.15. Система контроля давления в шинах*	201	6.2. Уход за салоном	233
5.4.16. Система напоминаний о пассажирах в салоне*	202	6.3. Уход за кузовом	235
5.4.17. Проекционный дисплей*	203	6.4. Проверка и добавление масел и жидкостей	239
5.5. Система помощи при движении задним ходом	207	6.4.1. Топливо	239
5.5.1. Система помощи при парковке задним ходом.....	207	6.4.2. Моторное масло	242
5.5.2. Система камер заднего вида*	211	6.4.3. Охлаждающая жидкость	245
5.5.3. Система кругового обзора	213	6.4.4. Стеклоомывающая жидкость и щетки стеклоочистителей	248
5.5.4. Система автоматической парковки*	220	6.4.5. Тормозная жидкость	250
5.6. Система электроусилителя рулевого управления (EPS).....	225	6.4.6. Аккумуляторная батарея	252
		6.5. Салонный фильтр	254
		6.6. Замена ламп	254
		6.7. Колеса	255
		6.8. Цепи противоскольжения	260

Содержание

7. Технические параметры	261
7.1. Идентификационный номер транспортного средства	261
7.2. Габаритные размеры автомобиля	263
7.3. Общая масса автомобиля, параметры двигателя, масел и жидкостей	264
7.4. Параметры трансмиссии, шасси и осветительных приборов	267
7.5. Технические характеристики предохранителей.....	270
8. Действия при аварийных ситуациях	277
8.1. Бортовой инструмент и запасное колесо	277
8.2. Использование знака аварийной остановки	279
8.3. Использование светоотражающего жилета	279
8.4. Замена поврежденной шины	280
8.5. Предохранители	284
8.6. Аварийный запуск двигателя	286
8.7. Буксировка автомобиля	288
8.8. Если автомобиль застрял	290

1. Основные правила техники безопасности

◆ **Правильно пристегивайте ремни безопасности**

При столкновении ремень безопасности обеспечивает лучшую защиту. Подушки безопасности только дополняют ремни безопасности, но не заменяют их. Поэтому всегда следите за тем, чтобы вы и ваши пассажиры были пристегнуты правильно, даже если автомобиль оснащен подушками безопасности.

◆ **Ни в коем случае не оставляйте детей в автомобиле без присмотра**

Не оставляйте детей в автомобиле без присмотра. Если ребенок случайно активирует какие-либо элементы управления автомобилем, это может привести к травмам или летальному исходу. Из-за неосторожных действий детей автомобиль также может тронуться с места и столкнуться с чем-либо, что может привести к травмам или смерти. Из-за изменений температуры окружающего воздуха температура в салоне может достичь экстремальных значений, что также может привести к травмам или смерти.

◆ **Обеспечьте безопасность детей**

Дети до 12 лет включительно должны быть надлежащим образом размещены на задних сиденьях автомобиля, а не на передних. Для младенцев и детей дошкольного возраста следует использовать детские кресла, а для детей постарше — бустеры и трехточечные ремни безопасности (до тех пор, пока ребенок не сможет правильно пристегиваться ремнем безопасности без бустера).

◆ **Опасность подушек безопасности**

Подушки безопасности могут спасти жизнь, но в то же время могут причинить серьезные и даже смертельные травмы, например, когда пассажир неправильно сидит или находится слишком близко к подушкам безопасности.

Подушки безопасности представляют особенную угрозу для младенцев, детей и людей невысокого роста. Следуйте всем инструкциям и предупреждениям, которые представлены в настоящем руководстве.

◆ **Строго запрещается управлять автомобилем после употребления алкоголя**

Употребление даже небольшого количества алкоголя снижает скорость реакции, поэтому вождение в состоянии алкогольного опьянения строго запрещено.

◆ **При вождении соблюдайте правила дорожного движения и уступайте дорогу другим транспортным средствам.**

◆ **Соблюдайте меры безопасности при вождении**

Если вы отвечаете на телефонный звонок или занимаетесь другими делами, которые мешают вам сосредоточиться на ситуации на дороге, других транспортных средствах и пешеходах, это может привести к аварии. Помните: во время вождения ни в коем случае нельзя отвлекаться на посторонние действия.

◆ **Соблюдайте скоростной режим**

Превышение скорости — одна из главных причин ДТП. Не забывайте: чем выше скорость, тем больше риск. Выбирайте безопасную скорость движения, соответствующую дорожным условиям.

◆ **Регулярное техническое обслуживание**

Разрыв шины или механическая неисправность могут представлять большую опасность. Чтобы снизить вероятность возникновения подобных неполадок, регулярно проверяйте давление в шинах и отслеживайте состояние шин, а также проводите регулярное техобслуживание шин в соответствии с «Руководством по обслуживанию и ремонту».

1. Основные правила техники безопасности

Регистратор событий

Ваш автомобиль оснащен регистратором событий (EDR). Его основная функция — регистрация данных при наступлении некоторых событий (например, при срабатывании подушек безопасности или при столкновении с дорожными препятствиями). Это позволяет понять, как работали системы автомобиля в момент столкновения. EDR разработан для регистрации данных, связанных с контролем динамических характеристик автомобиля и системами безопасности, в течение короткого промежутка времени. Однако в зависимости от тяжести и типа столкновения система может не зарегистрировать данные.

Данные, которые регистрирует EDR:

- Использование педали тормоза водителем.
- Скорость движения автомобиля.
- Продольное ускорение автомобиля.
- Идентификационный номер транспортного средства (VIN).

Эти данные помогают лучше понять обстоятельства, при которых происходят дорожные аварии и наносятся травмы, и используются для анализа дорожно-транспортных происшествий.

i Примечание

EDR регистрирует данные только при столкновении определенного уровня тяжести; во время обычного движения автомобиля он не осуществляет запись данных.

Раскрытие данных EDR

За исключением следующих ситуаций, компания GAC Motor не будет раскрывать третьим лицам данные, сохраненные в EDR:

- Соответствующее соглашение с владельцем автомобиля (или его арендатором, если автомобиль сдавался в аренду).
 - Официальное требование полиции, судов или органов власти.
- При необходимости эти данные будут использованы в следующих целях:
- Исследование характеристик безопасности автомобиля.

Получение оборудования для считывания данных EDR

Для считывания данных EDR требуется специальное оборудование. За дополнительной информацией обращайтесь в дилерский центр GAC Motor.

2. Иллюстрированный указатель

2.1. Внешний вид автомобиля

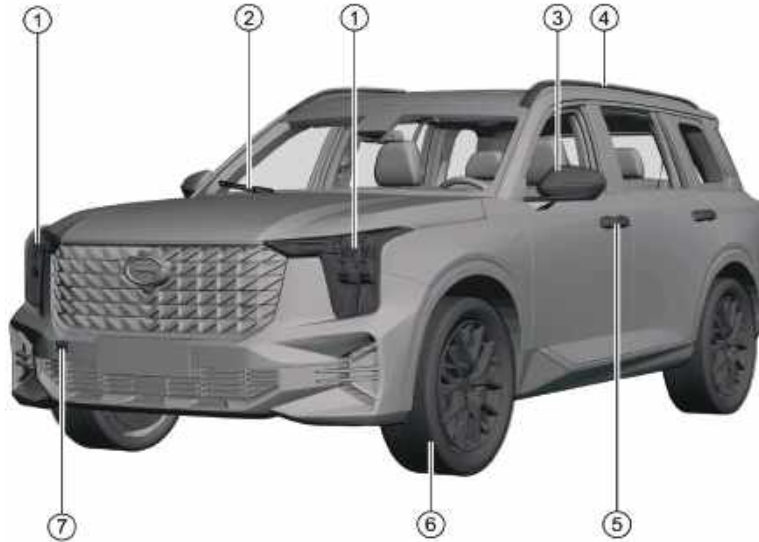

- ① Передние блок-фары
 - Включение фар => [стр. 74](#)
 - Замена ламп => [стр. 254](#)
 - Параметры ламп передней блок-фары => [стр. 269](#)
- ② Передний стеклоочиститель
 - Замена щеток стеклоочистителя ветрового стекла => [стр. 249](#)
- ③ Наружные зеркала заднего вида
 - Боковые указатели поворотов => [стр. 75](#)
 - Параметры боковых указателей поворота => [стр. 269](#)
- ④ Рейлинги => [стр. 107](#)
- ⑤ Замочная скважина автомобильной двери => [стр. 57](#)
- ⑥ Колеса => [стр. 255](#)
- ⑦ Передняя буксировочная проушина => [стр. 289](#)

2. Иллюстрированный указатель

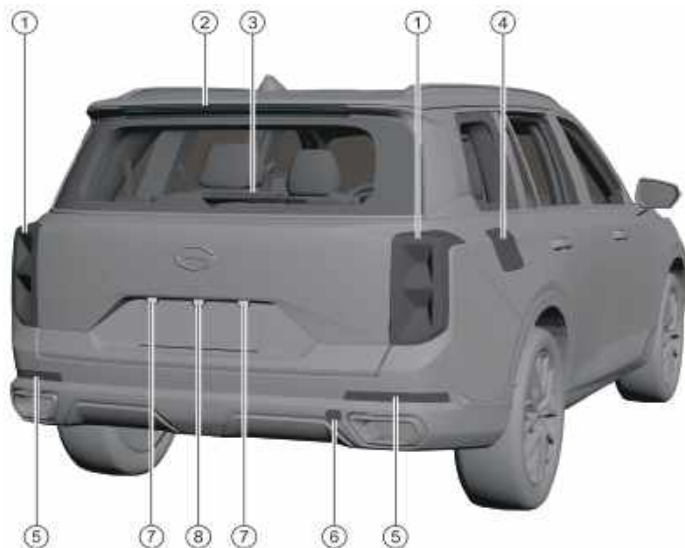

- ① Задние комбинированные фонари
 - Параметры ламп заднего комбинированного фонаря => [стр. 269](#)
- ② Центральный стоп-сигнал
 - Параметры центрального стоп-сигнала => [стр. 269](#)
- ③ Задний стеклоочиститель
 - Замена щетки заднего стеклоочистителя => [стр. 250](#)
- ④ Дверца заправочной горловины топливного бака => [стр. 239](#)
- ⑤ Задние противотуманные фонари
 - Параметры задних противотуманных фонарей => [стр. 269](#)
 - Параметры фонарей заднего хода => [стр. 269](#)
- ⑥ Задняя буксировочная проушина => [стр. 289](#)
- ⑦ Фонарь освещения номерного знака
 - Параметры фонаря освещения номерного знака => [стр. 269](#)
- ⑧ Кнопка открытия двери багажного отделения => [стр. 61](#)

2. Иллюстрированный указатель

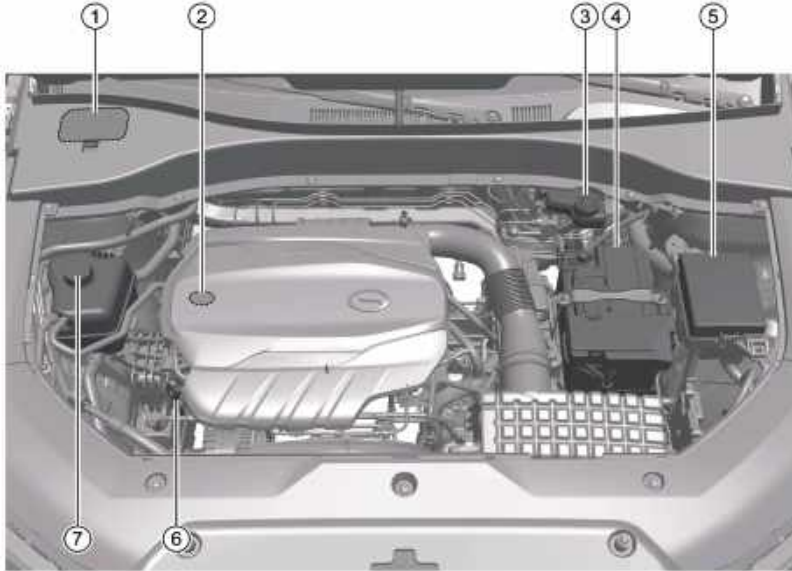

Моторный отсек

- ① Крышка заправочной горловины бачка стеклоомывателя => стр. 248
- ② Крышка маслозаливной горловины => стр. 244
- ③ Бачок тормозной жидкости => стр. 251
- ④ Аккумуляторная батарея => стр. 252
- ⑤ Блок предохранителей в моторном отсеке => стр. 284
- ⑥ Масляный щуп => стр. 243
- ⑦ Расширительный бачок системы охлаждения => стр. 246

i Примечание

На рисунке показана снятая задняя защитная панель моторного отсека*.

2. Иллюстрированный указатель

2.2. Салон

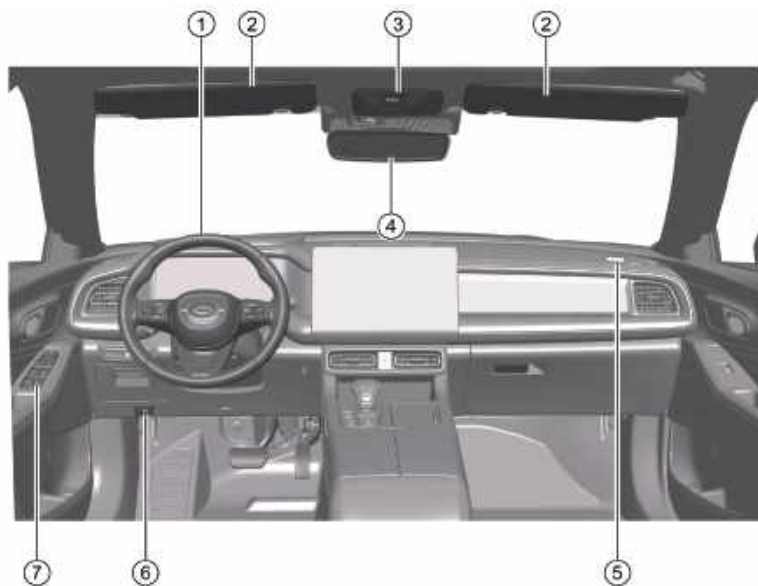

- ① Рулевое колесо => [стр. 37](#)
- Кнопки на рулевом колесе => [стр. 38](#)
- Фронтальная подушка безопасности водителя => [стр. 19](#)
- Подрулевые лепестки переключения передач* => [стр. 141](#)
- ② Солнцезащитный козырек => [стр. 90](#)
- ③ Плафон освещения передней части салона => [стр. 81](#)
- Кнопки управления люком* => [стр. 69](#)
- Кнопка управления электроприводом солнцезащитной шторки* => [стр. 69](#)
- Кнопка экстренного вызова => [стр. 135](#)
- Отсек для хранения очков => [стр. 100](#)
- ④ Салонное зеркало заднего вида => [стр. 86](#)
- ⑤ Фронтальная подушка безопасности переднего пассажира => [стр. 20](#)
- ⑥ Ручка открывания капота => [стр. 66](#)
- ⑦ Кнопки управления стеклоподъемниками на двери водителя => [стр. 67](#)
- Кнопка центрального замка => [стр. 56](#)
- Кнопка регулировки наружных зеркал заднего вида => [стр. 87](#)
- Кнопка складывания наружных зеркал заднего вида => [стр. 88](#)

2. Иллюстрированный указатель

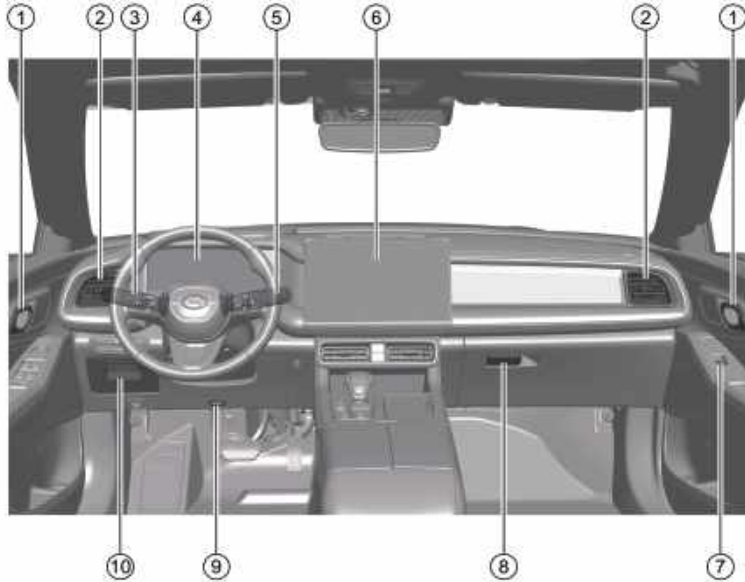

- ① Внутренняя ручка двери => [стр. 56](#)
- ② Дефлектор системы климат-контроля => [стр. 119](#)
- ③ Комбинированный переключатель наружного освещения => [стр. 74](#)
- ④ Комбинация приборов => [стр. 40](#)
 - Световые индикаторы => [стр. 47](#)
- ⑤ Комбинированный переключатель стеклоочистителей => [стр. 84](#)
- ⑥ Мультимедийная система => [стр. 121](#)
- ⑦ Кнопка управления стеклоподъемником со стороны пассажира => [стр. 68](#)
- ⑧ Ручка перчаточного ящика => [стр. 102](#)
- ⑨ Подушка безопасности водителя на уровне колен* => [стр. 21](#)
- ⑩ Отделение для хранения мелочей => [стр. 99](#)
 - Блок предохранителей под приборной панелью => [стр. 284](#)

2. Иллюстрированный указатель

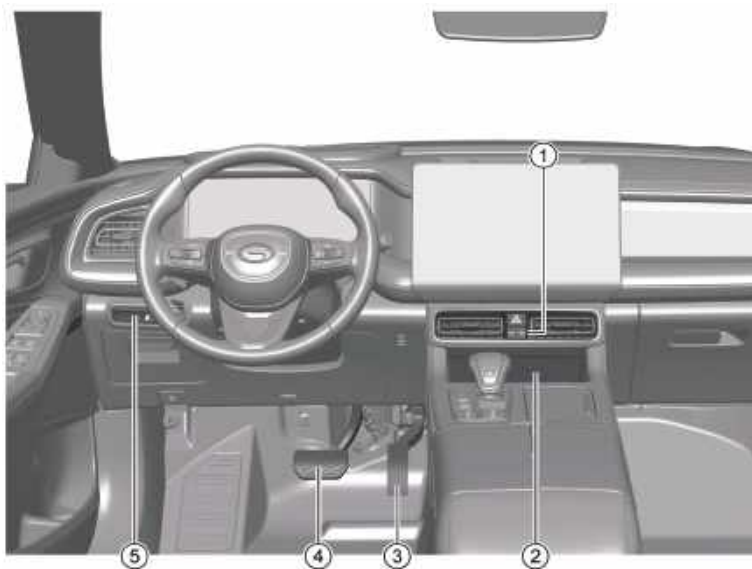

- ① Кнопки управления системой климат-контроля => стр. 119
- Кнопка включения аварийной сигнализации => стр. 79
- ② Полочка под приборной панелью => стр. 100
- Зона беспроводной зарядки смартфона* => стр. 104
- ③ Педаль газа
- ④ Педаль тормоза
- ⑤ Блок переключателей слева от комбинации приборов
- Ручка корректора угла наклона фар* => стр. 78
- Кнопка открытия двери багажного отделения => стр. 62
- Кнопка открытия дверцы заправочной горловины топливного бака => стр. 239

2. Иллюстрированный указатель

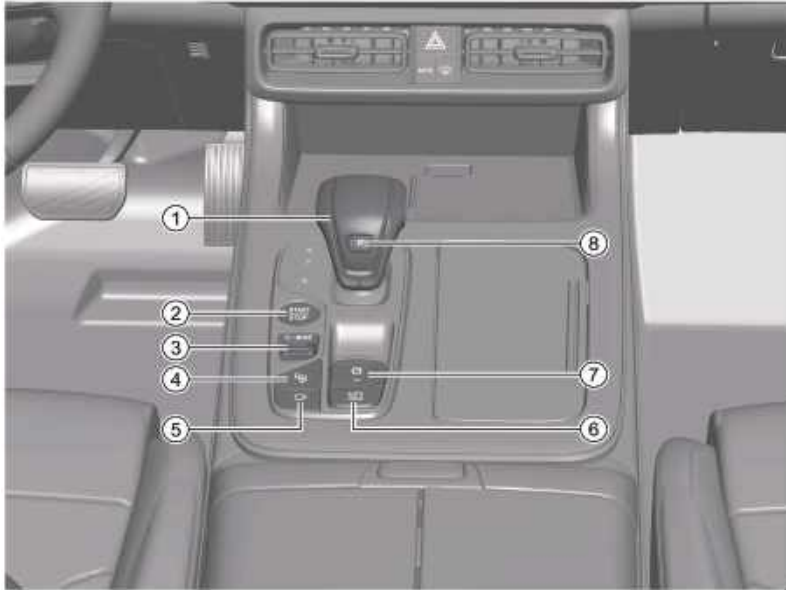

- ① Рычаг переключения передач => стр. 139
- ② Выключатель зажигания => стр. 136
- ③ Кнопка переключения режимов вождения => стр. 140
- ④ Кнопка системы автоматической парковки* => стр. 220
- ⑤ Кнопка системы кругового обзора* => стр. 213
- ⑥ Кнопка функции Auto Hold автоматического стояночного тормоза => стр. 148
- ⑦ Кнопка электромеханического стояночного тормоза (EBS) => стр. 145
- ⑧ Кнопка режима парковки (P) => стр. 139

3. Правила безопасной эксплуатации

3.1. Безопасное вождение

3.1.1. Общая информация

В данной главе представлена важная информация о безопасности вождения, советы по эксплуатации, рекомендации и особые указания по технике безопасности. Для вашей безопасности и безопасности пассажиров, внимательно прочитайте следующие правила и следуйте им.

Примечание

Возите с собой «Руководство по эксплуатации». Если вы перепродаете автомобиль или сдаете его в аренду, обязательно передайте новому владельцу полный комплект сопроводительных документов.

Перед началом движения необходимо провести следующие операции:

- Убедитесь в исправности всех фар.
- Убедитесь, что уровень топлива в норме.
- Убедитесь, что уровень охлаждающей жидкости в норме.
- Убедитесь, что уровень моторного масла в норме.
- Убедитесь, что уровень тормозной жидкости в норме.
- Убедитесь, что в бачке стеклоомывателя достаточное количество жидкости.
- Убедитесь, что давление в шинах в норме.
- Убедитесь, что капот закрыт.
- Убедитесь, что все окна чистые и ничто не мешает обзору.
- Убедитесь, что никакие предметы не мешают ходу педалей.
- Отрегулируйте сиденье, подголовник и зеркала заднего вида в соответствии с личными параметрами.
- Используйте соответствующие детские кресла для обеспечения без-

опасности детей, помогите им пристегнуть ремни безопасности.

- Правильно пристегните ремень безопасности и напомните всем пассажирам, чтобы они пристегнулись.

Предупреждение

Укладывая коврик со стороны водителя, соблюдайте следующие меры предосторожности:

- Не используйте два или более ковриков одновременно.
- Уложите коврик правильно.
- Не используйте коврик, несовместимый с данной моделью автомобиля.

Внимание

- Не отвлекайтесь на посторонние предметы во время вождения.
- Ни в коем случае не садитесь за руль после приема алкоголя, наркотических веществ или лекарств, снижающих скорость реакции.
- Строго соблюдайте правила дорожного движения.

3. Правила безопасной эксплуатации

3.1.2. Правильная посадка в автомобиле

Правильная посадка за рулем

Правильная посадка водителя напрямую влияет на его утомляемость и безопасность вождения. Перед началом движения водитель должен сделать следующее:

- Сядьте прямо и отрегулируйте спинку сиденья так, чтобы спина полностью на нее опиралась.
- Отрегулируйте положение сиденья так, чтобы ноги были слегка согнуты, и при этом вы могли беспрепятственно выжимать педали.
- Отрегулируйте подголовник сиденья. => стр. 91
- Правильно пристегнитесь ремнем безопасности. => стр. 16
- Отрегулируйте положение рулевого колеса. => стр. 37

Предупреждение

Непосредственно во время вождения водителю строго запрещено регулировать сиденье, подголовник и рулевое колесо, так как это может привести к потере контроля над автомобилем и аварии.

Правильная посадка пассажиров

Чтобы обеспечить свою безопасность и снизить риск несчастных случаев, пассажир должен выполнить следующие требования:

- Сядьте прямо и отрегулируйте подголовник сиденья. => стр. 91
- Передний пассажир должен отрегулировать расстояние между своим сиденьем и приборной панелью.
- Передний пассажир должен отрегулировать спинку сиденья так, чтобы спина опиралась на нее полностью.
- Правильно пристегнитесь ремнем безопасности. => стр. 16
- Сядьте так, чтобы обе ноги были на полу.
- При перевозке детей используйте соответствующие детские кресла, чтобы обеспечить их безопасность. => стр. 27

Предупреждение

- **Запрещено устанавливать детские автокресла на сиденье переднего пассажира.**
- **Если передний пассажир сидит слишком близко к приборной панели, подушки безопасности не смогут обеспечить ему эффективную защиту.**
- **Чтобы избежать травм в результате экстренного торможения или аварии, во время поездки следует правильно пристегивать ремни безопасности и сидеть ровно.**

3. Правила безопасной эксплуатации

3.2. Ремни безопасности

3.2.1. Почему необходимо пристегивать ремни безопасности

Ремни безопасности обеспечивают безопасность пассажиров.



В случае столкновения правильно пристегнутый ремень безопасности удержит водителя и пассажира на месте, предотвратит их перемещение по инерции, обеспечит наибольшую эффективность подушек безопасности и минимизирует повреждения.

Во время столкновения ремни безопасности помогают другим системам безопасности автомобиля поглотить энергию удара, что также снижает риск травмирования водителя и пассажиров.

Предупреждение

Подушки безопасности не заменяют ремней безопасности. Пристегивайте ремни безопасности вне зависимости от того, оснащен автомобиль подушками безопасности или нет.

Последствия непристегнутых ремней безопасности

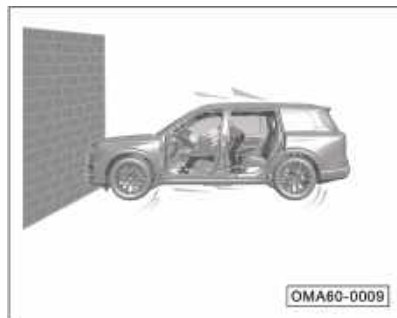

В случае столкновения пассажиры, не пристегнутые ремнями безопасности, по инерции движутся вперед и получают травмы.

3. Правила безопасной эксплуатации



Даже если скорость транспортного средства довольно низкая, сила, действующая на тело человека при столкновении, все равно очень велика. Без ремня пассажир не сможет удержаться при столкновении. Он полетит вперед, и если он ударится о какие-то предметы в салоне, это приведет к серьезным травмам.





Пассажиры на задних сиденьях также должны правильно пристегивать ремни безопасности. В противном случае они будут выброшены вперед при аварии. Непристегнутые пассажиры подвергают опасности не только себя, но и других пассажиров в автомобиле.

3. Правила безопасной эксплуатации

3.2.2. Ремни безопасности

Сигнализатор непристегнутого ремня безопасности

: индикатор непристегнутого ремня безопасности водителя

: индикатор непристегнутого ремня безопасности переднего пассажира

Когда выключатель зажигания находится в режиме ON и ремни безопасности не пристегнуты, водитель может получать следующие предупреждения:

- Если скорость автомобиля составляет менее 20 км/ч, и водитель или передний пассажир не пристегнуты ремнем безопасности, соответствующий индикатор на комбинации приборов будет мигать в течение примерно нескольких секунд, а затем начнет гореть постоянно
- Если скорость автомобиля составляет 20 км/ч или более, и водитель или передний пассажир не пристегнуты ремнем безопасности, соответствующий индикатор на комбинации приборов будет мигать в течение некоторого времени, а затем начнет гореть постоянно, сопровождаемый непрерывным звуковым сигналом и предупреждающим сообщением на дисплее.

Внимание

- Перед началом движения убедитесь, что на сиденье переднего пассажира нет тяжелых предметов. В противном случае система может ошибочно зафиксировать присутствие пассажира и дать предупреждающий сигнал.
- Если ремни безопасности пристегнуты правильно, а предупреждающее сообщение не исчезает, это может свидетельствовать о неисправности ремней безопасности. Обратитесь в сервисный центр GAC Motor для диагностики и ремонта.

Предупреждение

Категорически запрещается использовать заглушки для ремней безопасности в целях устранения оповещения о непристегнутых ремнях.

: индикатор непристегнутых ремней безопасности задних сидений

Если ремни безопасности задних сидений пристегнуты, индикатор горит белым. Красный индикатор означает, что ремни безопасности не пристегнуты или

неисправны. Если ремни безопасности пристегнуты правильно, а предупреждающее сообщение не исчезает, это может свидетельствовать о неисправности ремней безопасности. Обратитесь в сервисный центр GAC Motor для диагностики и ремонта.

Индикатор непристегнутых ремней безопасности задних сидений гаснет через некоторое время. Если имеет место одна из следующих ситуаций, он загорится снова:

- Во время запуска двигателя пассажиры задних сидений не пристегнуты ремнями безопасности.
- При открывании и закрывании задних дверей пассажиры задних сидений не пристегнуты ремнями безопасности.
- Пассажиры на заднем сиденье пристегнули или отстегнули ремни безопасности.

3. Правила безопасной эксплуатации

Ограничитель усилия предварительного натяжения ремня безопасности*



Ограничитель усилия предварительного натяжения ремня безопасности позволяет снизить давление на грудь пристегнутого человека при аварии и улучшить защитные характеристики ремня безопасности.

- На ранней стадии столкновения ремень безопасности удерживает пристегнутого человека, предотвращая чрезмерный наклон вперед.
- При серьезном столкновении и наличии условий срабатывания активируется преднатяжитель ремня безопасности, и лента ремня быстро втягивается.

- После столкновения тело пристегнутого человека подается вперед. В этот момент активируется ограничитель усилия натяжения ремня безопасности, который ослабляет натяжение ремня, чтобы из-за его чрезмерного давления человек не получил дополнительные травмы. Таким образом ограничитель усилия натяжения ремня безопасности также помогает подушке безопасности лучше выполнить свою защитную функцию.

i Примечание

- Когда срабатывает преднатяжитель ремня безопасности, выделяется небольшое количество безвредного дыма и слышен характерный звук. Это нормальное явление.
- После столкновения сработавший преднатяжитель ремня безопасности не подлежит последующему использованию. В этой ситуации на приборной панели будет гореть индикатор  системы пассивной безопасности (SRS). Для замены устройства обратитесь в сервисный центр GAC Motor.

Регулировка высоты ремней безопасности (только для передних сидений)

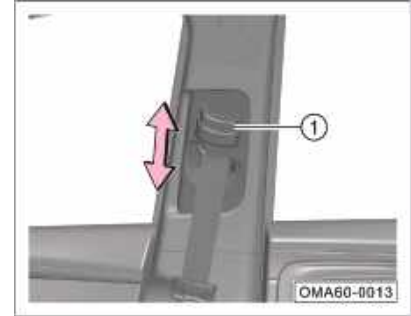

- Перемещение вверх: придерживая направляющую ремня, чтобы она не двигалась вверх, переместите плечевую лямку ремня безопасности на нужный уровень.
- Перемещение вниз: нажмите кнопку разблокировки направляющей ① и потяните вниз, чтобы переместить плечевую лямку ремня безопасности на нужный уровень.
- После регулировки убедитесь, что направляющая ремня надежно зафиксирована.

3. Правила безопасной эксплуатации

Как пристегнуть ремни безопасности передних сидений



- Сядьте ровно. => стр. 11
- Плавно вытяните ремень безопасности и вставьте его язычок в замок до характерного щелчка.
- Потяните за язычок ремня безопасности и убедитесь, что он зафиксирован.

i Примечание

Ремни безопасности сидений второго и третьего ряда застегиваются так же, как и на передних сиденьях. Водитель должен напомнить пассажирам о необходимости пристегнуть ремни безопасности.



Пристегивая ремни безопасности на боковых сиденьях второго и третьего ряда, следует сначала вытащить язычок ремня из фиксатора на декоративной панели, переместить его вниз и затем вытянуть лямку. В противном случае можно повредить фиксатор, потянув за ремень.



- Нажмите на красную кнопку на замке, и язычок ремня безопасности выскочит автоматически.
- Придерживайте ремень безопасности, чтобы он втягивался плавно.

Использование ремня безопасности беременными женщинами



Беременные женщины должны пристегивать ремень безопасности следующим образом:

- Отрегулируйте сиденье и подголовник.
- Возьмите ремень безопасности за язычок и плавно потяните его через плечо. Убедитесь, что поясная лямка ремня находится как можно ниже и не давит на живот.
- Вставьте язычок ремня в замок до щелчка.
- Затяните ремень на бедрах, одновременно подтягивая вверх плечевую лямку ремня. Убедитесь, что язычок надежно зафиксирован в замке.

Предупреждение

Чтобы снизить риск получения травм водителем и пассажирами при экстренном торможении или аварии, соблюдайте следующие меры предосторожности:

- Перед началом движения убедитесь, что водитель и пассажиры правильно пристегнуты ремнями безопасности.
- Каждый ремень безопасности предназначен только для одного человека: нельзя пристегиваться одним ремнем вместе с ребенком.
- Не откидывайте спинки передних сидений назад слишком сильно.
- Не продевайте ремень под руку или за спину.
- Язычок ремня безопасности следует вставлять в замок соответствующего сиденья. Запрещается вставлять его в замок, предназначенный для другого ремня.
- Не отстегивайте ремень безопасности до полной остановки автомобиля.

3. Правила безопасной эксплуатации

3.3. Подушки безопасности

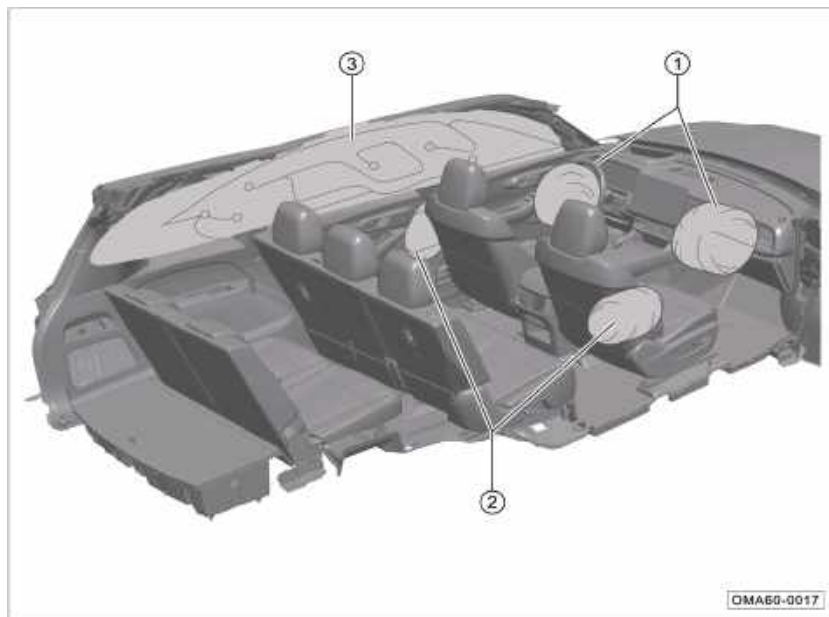

В зависимости от комплектации автомобиля, подушки безопасности могут находиться в следующих местах:

- ① фронтальные подушки безопасности;
- ② подушка безопасности водителя на уровне колен*;
- ③ передние боковые подушки безопасности;
- ④ боковые шторки безопасности.

i Примечание

При срабатывании подушек безопасности выделяется небольшое количество безвредного дыма. Это нормальное явление.

3. Правила безопасной эксплуатации

Индикатор системы пассивной безопасности (SRS)

После включения режима ON выключателя зажигания индикатор  загорается на несколько секунд и после завершения самодиагностики системы гаснет.

 Следующие ситуации означают, что система пассивной безопасности неисправна:

1. После включения режима ON выключателя зажигания индикатор не загорается.
2. После включения режима ON выключателя зажигания и завершения самодиагностики системы индикатор не гаснет.
3. После включения режима ON выключателя зажигания индикатор загорается, гаснет и снова загорается.
4. Индикатор горит или мигает во время движения автомобиля.

Предупреждение

- **Не пытайтесь ремонтировать, регулировать или модифицировать подушки безопасности.**
- **Подушки безопасности являются одноразовыми. Если они сработали при аварии, обратитесь в сервисный центр GAC Motor для их замены.**
- **В случае неисправности подушек безопасности обратитесь в сервисный центр GAC Motor для диагностики и ремонта. В противном случае при столкновении подушки могут не сработать или сработать неправильно.**

Фронтальные подушки безопасности



Фронтальная подушка безопасности водителя установлена в рулевом колесе (на рисунке — темная зона, выделенная пунктиром). Надпись AIRBAG, на которую указывает стрелка, — означает наличие подушки безопасности.

3. Правила безопасной эксплуатации

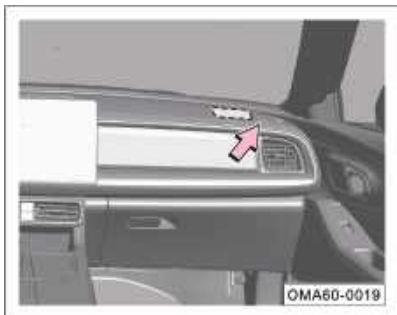

Фронтальная подушка безопасности переднего пассажира установлена в передней панели (темная зона, выделенная пунктиром). Надпись AIRBAG, на которую указывает стрелка, — означает наличие подушки безопасности.

Если при сильном лобовом столкновении достигнуты необходимые условия, система активирует фронтальные подушки безопасности, обеспечивая дополнительную защиту для водителя и переднего пассажира.

При некоторых типах столкновений также могут раскрыться подушки безопасности в других местах.

Предупреждение

Не размещайте какие-либо декоративные предметы на передней панели. Если во время движения или при срабатывании подушек безопасности они упадут, это мешает вождению и может привести к травмам водителя и пассажиров.

В следующих случаях фронтальные подушки безопасности могут не сработать:

- Выключатель зажигания находится в режиме ACC или OFF.
- Легкое лобовое столкновение.
- Боковое столкновение.
- Удар в заднюю часть автомобиля.
- Опрокидывание автомобиля
- Другие специфические ситуации.

Примечание

«Легкое столкновение» означает, что столкновение является таковым согласно параметрам контроллера. Определение «легкое» не описывает степень повреждения автомобиля.

3. Правила безопасной эксплуатации

Подушка безопасности водителя на уровне колен*



Подушка безопасности водителя на уровне колен установлена под приборной панелью напротив водительского кресла (темная зона, выделенная пунктиром). Надпись AIRBAG означает наличие подушки безопасности.

В следующих ситуациях подушки безопасности на уровне колен могут не сработать:

- Выключатель зажигания находится в режиме ACC или OFF.
- Легкое лобовое столкновение.
- Боковое столкновение.
- Удар в заднюю часть автомобиля.
- Опрокидывание автомобиля
- Другие специфические ситуации.

i Примечание

«Легкое столкновение» означает, что столкновение является таковым согласно параметрам контроллера. Определение «легкое» не описывает степень повреждения автомобиля.

Передние боковые подушки безопасности



Передние боковые подушки безопасности установлены в спинках передних сидений со стороны двери (темная зона, выделенная пунктиром). Надпись AIRBAG, на которую указывает стрелка, — означает наличие подушки безопасности.

Если при сильном боковом столкновении достигнуты необходимые условия, система активирует боковую подушку безопасности со стороны удара, обеспечивая дополнительную защиту для водителя или переднего пассажира.

3. Правила безопасной эксплуатации

При некоторых типах столкновений также могут раскрыться подушки безопасности в других местах.

В следующих случаях передние боковые подушки безопасности могут не сработать:

- Выключатель зажигания находится в режиме ACC или OFF.
- Прямое лобовое столкновение.
- Легкое боковое столкновение.
- Удар в заднюю часть автомобиля.
- Другие специфические ситуации.

i Примечание

«Легкое столкновение» означает, что столкновение является таковым согласно параметрам контроллера. Определение «легкое» не описывает степень повреждения автомобиля.



⚠ Предупреждение

- **Соблюдайте меры предосторожности. Во время движения не прислоняйтесь к боковой двери, оборудованной шторками безопасности.**
- **Не используйте чехлы для сидений или другие предметы, которые могут помешать раскрытию боковых подушек безопасности.**

Боковые шторки безопасности



Боковые шторки безопасности установлены в левой и правой частях потолка (темная зона, выделенная пунктиром). Надпись CURTAIN AIRBAG, на которую указывает стрелка, — означает наличие шторок безопасности.

Если при сильном боковом столкновении достигнуты необходимые условия, система активирует боковую шторку безопасности со стороны удара, обеспечивая дополнительную защиту для водителя и пассажиров.

При некоторых типах столкновений также могут раскрыться подушки безопасности в других местах.

3. Правила безопасной эксплуатации

В следующих случаях шторки безопасности могут не сработать:

- Выключатель зажигания находится в режиме ACC или OFF.
- Прямое лобовое столкновение.
- Легкое боковое столкновение.
- Удар в заднюю часть автомобиля.
- Другие специфические ситуации.

i Примечание

«Легкое столкновение» означает, что столкновение является таковым согласно параметрам контроллера. Определение «легкое» не описывает степень повреждения автомобиля.

3. Правила безопасной эксплуатации

3.3.1. Ситуации, в которых могут сработать подушки безопасности

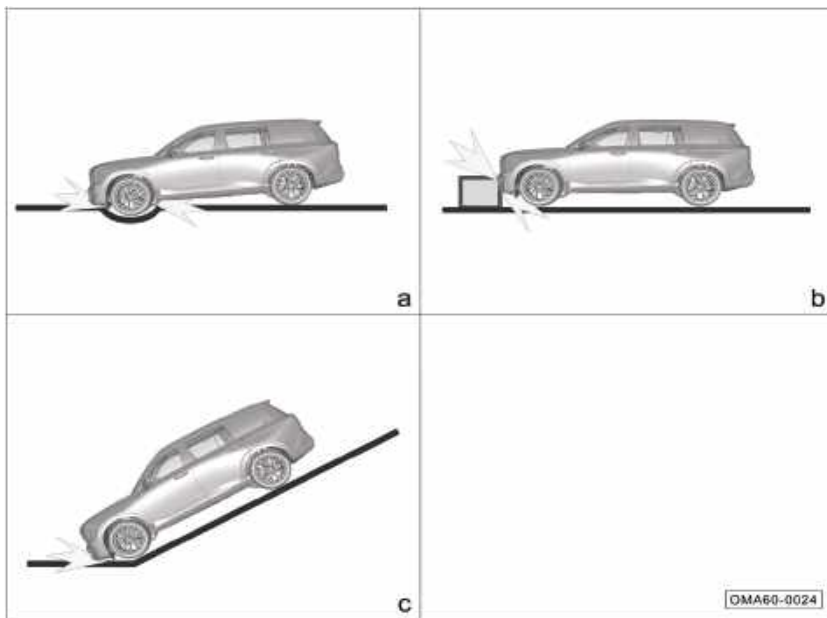

- a: Удар передней части автомобиля о землю во время переезда выбоины.
- b: Удар о неровность на дороге, бордюры и т. п.
- c: Удар передней части автомобиля о землю после крутого спуска.

3. Правила безопасной эксплуатации

3.3.2. Ситуации, в которых подушки безопасности могут не сработать

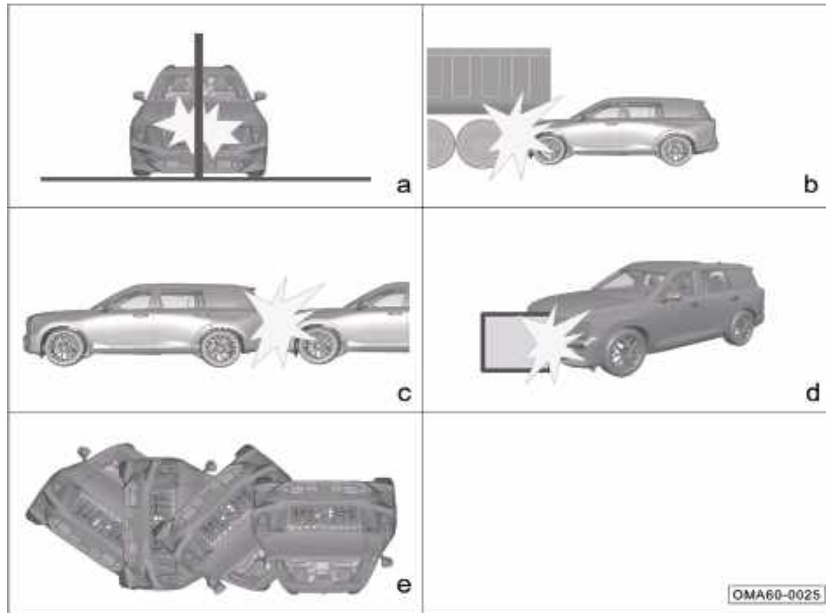

a: Удар о бетонный столб, дерево или другое подобное препятствие.

b: Столкновение с впереди идущим грузовиком и другим крупным транспортным средством.

c: Удар в заднюю часть автомобиля.

d: Нелобовое столкновение со стеной или транспортным средством.

e: Переворачивание автомобиля.

3. Правила безопасной эксплуатации

3.4. Безопасная перевозка детей

3.4.1. Общая информация

Детей следует размещать на сиденьях второго ряда, на подходящих по возрасту и размеру детских автокреслах.



Спереди и сзади правого солнцезащитного козырька находятся наклейки, предупреждающие об опасности фронтальной подушки безопасности для переднего пассажира. Обязательно соблюдайте эти предупреждения.

⚠ Предупреждение

- Запрещается устанавливать детскую удерживающую систему на переднее сиденье против хода движения автомобиля.
- Когда ребенок сидит в детском кресле, следите за тем, чтобы он не прислонялся к двери (в зонах раскрытия передней боковой подушки безопасности или шторки безопасности). В противном случае удар подушек безопасности при раскрытии будет представлять большую опасность и может привести к серьезным травмам и даже смерти ребенка.
- Не позволяйте детям вставать ногами или коленями на сиденье.
- Не позволяйте детям управлять оборудованием, которое может защемить части тела (окна, люк и т. д.).

⚠ Предупреждение

- Ни в коем случае не оставляйте детей в машине без присмотра.
- Не сажайте детей к себе на колени.
- Ремни безопасности не предназначены для младенцев и детей и могут нанести им травмы в случае аварии.
- Убедитесь, что в случае столкновения или экстренного торможения дети не будут травмированы в результате удара о предметы в салоне.
- При поездке с детьми следует активировать блокираторы открытия задних дверей и окон детьми.

3. Правила безопасной эксплуатации

3.4.2. Детские автокресла



а. Автокресло группы 0/0+



б. Автокресло группы 1



с. Автокресло группы 2



д. Автокресло группы 3

OMA60-0027

Классификация детских автокресел (только для справки):

а. Автокресла группы 0/0+

- Для детей весом до 13 кг.

б. Автокресла группы 1

- Для детей весом 9–18 кг. Кресло для детей весом до 18 кг (примерный возраст до 3 лет) должно устанавливаться в положении спиной вперед.

с. Автокресла группы 2

- Для детей весом 15–25 кг.

д. Автокресла группы 3 (бустеры)

- Для детей весом 22–36 кг.

3. Правила безопасной эксплуатации

3.4.3. Информация о детских автокреслах

Информация об установке детских удерживающих устройств на различных посадочных местах:

Группа	Место установки			
	Сиденье переднего пассажира	Боковое сиденье второго ряда	Среднее сиденье второго ряда	Боковое сиденье третьего ряда
Группа 0: <10 кг	X	U	X	X
Группа 0+: <13 кг	X	U	X	X
Группа 1: 9–18 кг	X	U/UF/L	X	X
Группа 2: 15–25 кг	X	UF	X	X
Группа 3: 22–36 кг	X	UF	X	X

Примечание: условные обозначения в таблице:

U — место приспособлено для установки универсальных детских удерживающих устройств, одобренных для данной группы.

UF — место приспособлено для установки универсальных детских удерживающих устройств, устанавливаемых в положении лицом вперед и одобренных для данной группы.

L — место приспособлено для установки некоторых детских удерживающих устройств с креплением следующих категорий: полууниверсальные, ограниченные и особые.

X — место не предназначено для установки детских удерживающих устройств данной группы.

Некоторым детским автокреслам присваивается класс в соответствии с их размером. Обязательно проверьте класс автокресла в руководстве по эксплуатации, на упаковке и на этикетке. Руководствуйтесь инструкциями по установке, которые содержатся в руководстве по эксплуатации автокресла.

Устанавливать детские автокресла на сиденьях третьего ряда запрещается.

3. Правила безопасной эксплуатации

Места установки детских автокресел с креплением ISOFIX

Группа	Класс	Устанавливаемые кресла	Место установки			
			Сиденье переднего пассажира	Боковые сиденья второго ряда	Среднее сиденье второго ряда	Боковые сиденья третьего ряда
Автомобильная люлька	F	ISO/L1	X	X	X	X
Группа 0: <10 кг	G	ISO/L2	X	X	X	X
	E	ISO/R1	X	IL	X	X
Группа 0+: <13 кг	E	ISO/R1	X	IL	X	X
	D	ISO/R2	X	IL	X	X
	C	ISO/R3	X	IL	X	X
Группа 1: 9–18 кг	D	ISO/R2	X	IUF/IL	X	X
	C	ISO/R3	X	IUF/IL	X	X
	B	ISO/F2	X	IUF/IL	X	X
	B1	ISO/F2X	X	IUF/IL	X	X
	A	ISO/F3	X	IUF/IL	X	X
Группа 2: 15–25 кг	—	—	X	IUF	X	X
Группа 3: 22–36 кг	—	—	X	IUF	X	X

Примечание: условные обозначения в таблице:

IUF — место приспособлено для установки универсальных детских автокресел данной группы с креплением ISOFIX, с помощью ремня по ходу движения.

IL — место приспособлено для установки некоторых детских удерживающих устройств с креплением ISOFIX следующих категорий: полууниверсальные, ограниченные и особые.

X — место не приспособлено для установки автокресел данной группы.

3. Правила безопасной эксплуатации

Некоторым детским автокреслам присваивается класс в соответствии с их размером. Обязательно проверьте класс автокресла в руководстве по эксплуатации, на упаковке и на этикетке. Руководствуйтесь инструкциями по установке, которые содержатся в руководстве по эксплуатации автокресла.

Устанавливать детские автокресла на сиденьях третьего ряда запрещается.

3. Правила безопасной эксплуатации

3.4.4. Правильная установка детского автокресла

Детские автокресла обычно фиксируются одним из трех способов: с помощью трехточечного ремня безопасности, системой крепления ISOFIX или системой крепления LATCH.

Чтобы обеспечить ребенку лучшую защиту, рекомендуем перед установкой детского автокресла снять подголовник сиденья.

i Примечание

- При установке детского кресла обязательно ознакомьтесь с руководством по его использованию и закрепляйте его в соответствии с инструкциями производителя.
- В целях безопасности сдвиньте второй ряд сидений с установленным детским креслом в крайнее заднее положение.

Установка детского автокресла с помощью трехточечного ремня безопасности



1. Разместите детское кресло на сиденье второго ряда.
2. Проденьте через кресло ремень безопасности и вставьте язычок ремня безопасности в замок до щелчка.



3. Опустите язычок и проденьте плечевую лямку через отверстие сбоку автокресла.

3. Правила безопасной эксплуатации



4. Возьмите плечевую лямку возле замка и потяните вверх, чтобы затянуть поясную лямку. При этом придавливайте кресло к сиденью автомобиля собственным весом.

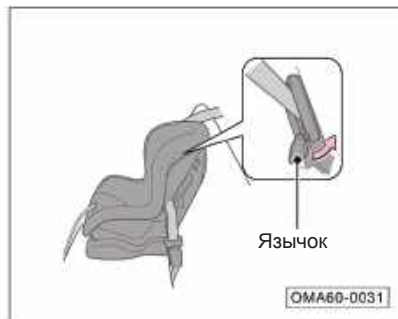

5. Правильно расположите ремень безопасности и поднимите язычок. Убедитесь, что ремень не перекручен. Поднимая язычок, тяните вверх верхнюю часть плечевой лямки, чтобы ремень не ослаб.



6. Покачайте детское автокресло и убедитесь, что оно надежно закреплено.
7. Убедитесь, что все незадействованные ремни безопасности, до которых могут дотянуться дети, пристегнуты.

3. Правила безопасной эксплуатации



Если детское кресло не имеет устройства для крепления ремня безопасности, установите на ремне безопасности фиксирующий зажим.

- Выполнив шаги 1 и 2 из предыдущей инструкции, потяните за плечевую лямку и убедитесь, что поясная лямка не ослаблена.
- Крепко возьмитесь за ремень безопасности рядом с замком. Сожмите обе части ремня безопасности вместе так, чтобы запорная скоба была надежно зафиксирована. Расстегните замок ремня безопасности.

Установите фиксирующий зажим, как показано на рисунке. Придвиньте за-

жим как можно ближе к запорной скобе и вставьте ее в замок. Выполните шаги 6 и 7 из предыдущей инструкции.

Установка автокресла с системой ISOFIX

Сиденья второго ряда оснащены металлическими скобами, которые могут использоваться для установки автокресел с системой ISOFIX. Ниже представлена инструкция по установке детского автокресла с системой ISOFIX.

Предупреждение

- Скобы для крепления детских автокресел, которыми оснащен автомобиль, могут использоваться только по своему прямому назначению.
- Следует избегать контакта ремня или каких-либо посторонних предметов со скобами для крепления детских автокресел. В случае аварии это может создать угрозу для здоровья и жизни ребенка.

Сиденья второго ряда

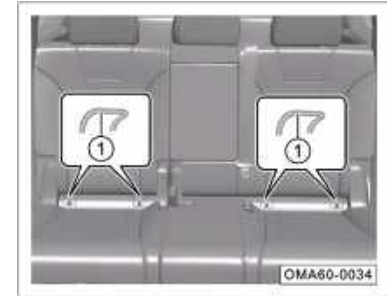

Поднимите крышки. Под ними находятся передние скобы для крепления автокресла ①.

3. Правила безопасной эксплуатации

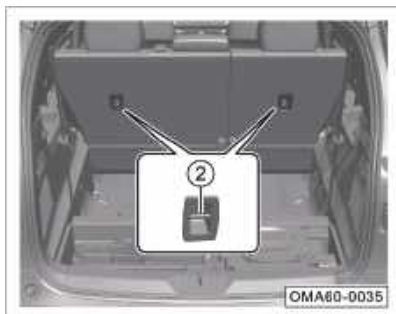

i Примечание

Задние скобы ② расположены под крышками позади спинок сидений второго ряда.

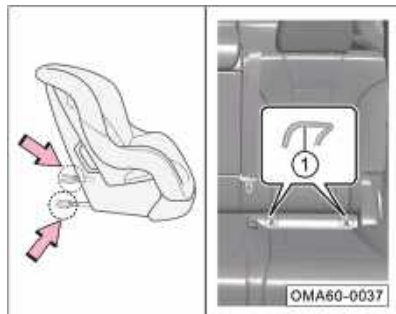

1. Разместите детское кресло на сиденье, поднимите крышки и найдите нижние скобы ①. Вставьте в них пазы направляющих в нижней части кресла (на рисунке обозначены стрелками) до щелчка.



2. Перекиньте ремень через спинку, откройте крышку задней металлической скобы ② и закрепите на ней крючок ремня. Следите за тем, чтобы ремень не перекрутился.

3. Затяните ремень, покачайте детское кресло и убедитесь, что оно надежно закреплено.

3.5. Опасность выхлопных газов

Угарный газ

В выхлопных газах двигателя содержится токсичный угарный газ. Чтобы не допустить его попадания в салон, используйте автомобиль в соответствии с инструкциями.

В следующих случаях свяжитесь с сервисным центром GAC Motor, чтобы проверить работу выхлопной системы:

- Нехарактерные шумы в выхлопной системе.
- Нехарактерный цвет выхлопных газов.

Если во время стоянки автомобиля двигатель работает на холостом ходу, откройте все окна и войдите в интерфейс управления системой климат-контроля:

1. Выберите режим забора наружного воздуха.
2. Выберите режим .
3. Установите мощность обдува на максимум.

Предупреждение

- Угарный газ токсичен. Вдыхание большого количества угарного газа может привести к потере сознания и смерти.
- Длительная работа двигателя в закрытом помещении (например, в гараже) может привести к быстрому накоплению угарного газа в салоне. Старайтесь сразу же после запуска двигателя.

3. Правила безопасной эксплуатации

3.6. Предупреждающие наклейки



Расположение предупреждающих наклеек показано на рисунке. Наклейки напоминают о потенциальных опасностях, которые могут привести к серьезным травмам или смерти. Внимательно ознакомьтесь с ними.

Если наклейки отклеились или стерлись, обратитесь в сервисный центр GAC Motor для их замены.

i Примечание

В зависимости от комплектации вашего автомобиля, расположение и количество наклеек может отличаться.

4.1. Салон

4.1.1. Рулевое колесо

Регулировка положения рулевого колеса



- Отрегулируйте сиденье водителя так, чтобы расстояние между рулем и грудью составляло не менее 25 см.



- Нажмите на ручку блокировки ①, чтобы разблокировать рулевое колесо.
- Отрегулируйте рулевое колесо по углу наклона и высоте, установив его в удобное для себя положение. Комбинация приборов и все индикаторы должны быть хорошо видны.
- Потяните ручку блокировки ① вверх, заблокируйте рулевое колесо и убедитесь, что оно надежно зафиксировано.

Предупреждение

- Во время движения водитель должен постоянно держать обе руки на внешнем ободе рулевого колеса (в положениях, соответствующих 9 и 3 часам на циферблате часов).
- После регулировки положения рулевого колеса обязательно зафиксируйте его во избежание его смещения во время движения автомобиля.
- Во избежание ДТП рулевое колесо следует регулировать только после полной остановки автомобиля.
- Рулевое колесо должно находиться прямо напротив груди. В противном случае при аварии подушка безопасности не сможет обеспечить вам эффективную защиту.

4. Управление оборудованием

Кнопки на рулевом колесе



① Слева расположены кнопки управления дисплеем комбинации приборов и кнопки управления системой круиз-контроля.

- Кнопки управления дисплеем комбинации приборов:
- Управление информацией о движении => стр. 42
- Управление предупреждающими сообщениями => стр. 45
- Управление темами дисплея => стр. 42

– Кнопки управления системой круиз-контроля:

- Кнопки регулирования скорости в режиме круиз-контроля* => стр. 155
- Кнопки управления адаптивным круиз-контролем* => стр. 157

② Кнопка звукового сигнала: нажмите кнопку , чтобы подать звуковой сигнал. Отпустите кнопку, чтобы гудок прекратился.

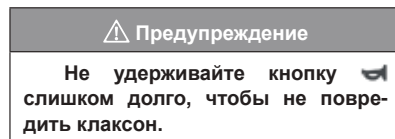

③ Справа расположены кнопки управления мультимедийной системой.

- Кнопки управления мультимедийной системой => стр. 121

Рулевое колесо с обогревом*



Переведите выключатель зажигания в режим ON, войдите в интерфейс мультимедийной системы и нажмите кнопку  на нижней панели инструментов, чтобы открыть панель настроек автомобиля. Выберите «Прочее → Обогрев руля», чтобы включить или выключить функцию.

Внимание

Если после включения функции обогрева руля вы долгое время не чувствуете изменения температуры или руль становится слишком горячим, немедленно отключите функцию и обратитесь в сервисный центр GAC Motor для диагностики и ремонта.

Предупреждение

Если ваша чувствительность к боли или температуре снижена, не используйте функцию обогрева рулевого колеса, чтобы не допустить ожогов рук.

4. Управление оборудованием

4.1.2. Комбинация приборов

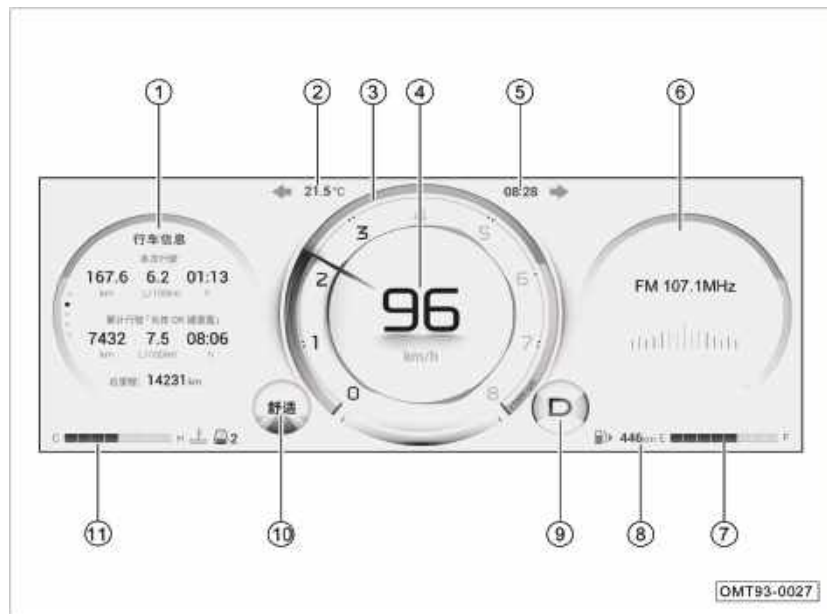

Дисплей 12,3" комбинации приборов (тема Organic)

- ① Левая зона дисплея
- ② Температура наружного воздуха
- ③ Тахометр
- ④ Спидометр
- ⑤ Часы
- ⑥ Правый дисплей приборной панели
- ⑦ Указатель уровня топлива
- ⑧ Запас хода
- ⑨ Текущая передача
- ⑩ Режим вождения
- ⑪ Указатель температуры охлаждающей жидкости двигателя

i Примечание

Темы комбинации приборов с дисплеем 12,3 дюйма включают Organic, AVDC и Smart Drive*. На иллюстрации в качестве примера изображен дисплей с темой Organic. Фактический вид дисплея может отличаться.

4. Управление оборудованием

Тахометр

Тахометр указывает текущую частоту вращения коленчатого вала двигателя. Единицы измерения: ×1000 об/мин.

Внимание

При частоте вращения 6000–8000 об/мин двигатель испытывает большую нагрузку. Во время работы в этом диапазоне может сработать встроенная самозащита двигателя, и частота вращения упадет из-за прекращения подачи топлива. Старайтесь избегать работы двигателя в этом диапазоне.

Спидометр

Спидометр указывает текущую скорость движения. Единицы измерения: км/ч, диапазон показаний: от 0 до 240 км/ч.

Предупреждение

Для обеспечения безопасности строго соблюдайте правила дорожного движения и ни в коем случае не превышайте разрешенную скорость.

Указатель температуры охлаждающей жидкости двигателя

Датчик температуры охлаждающей жидкости двигателя указывает текущую температуру охлаждающей жидкости двигателя.

- Диапазон показаний: от С до Н, где С означает низкую температуру, а Н — высокую.

При запуске двигателя на указателе загорается число делений, соответствующее текущей температуре охлаждающей жидкости. Температура работающего двигателя изменяется в зависимости от температуры воздуха и нагрузки на двигатель.

- Высокая температура охлаждающей жидкости имеет место в следующих ситуациях: длительный подъем в гору в жаркую погоду; снижение скорости или остановка после движения на высокой скорости; использование системы климат-контроля при длительной работе двигателя на холостом ходу; буксировка другого автомобиля.
- Низкая температура охлаждающей жидкости имеет место в следующих ситуациях: двигатель был запущен при низкой температуре и еще не прогрелся; в холодную погоду отопитель работает на высокой мощности.

Указатель уровня топлива

Указатель уровня топлива показывает текущее количество топлива в топливном баке.

- Диапазон показаний: от Е до F, где Е означает, что топливный бак пуст, а F — что топливный бак полон. На указателе горит число делений, соответствующее текущему уровню топлива в топливном баке.
- Если не горит ни одного деления или горит только нижнее, значит, в топливном баке недостаточно топлива. В этой ситуации индикатор на комбинации приборов будет мигать желтым, а на дисплее появится предупреждающее сообщение, напоминаящее водителю, что нужно как можно скорее заправиться.

Информация о текущей передаче

- В соответствии с полученным сигналом на дисплее отображается информация о текущей передаче (P, R, N, D, S и т. д.).

Информация о режиме вождения

- В соответствии с полученным сигналом на дисплее отображается текущий режим вождения.

Температура наружного воздуха

- Здесь отображается текущая температура окружающего воздуха.

4. Управление оборудованием

Общий пробег

- Количество километров, пройденных автомобилем на данный момент (отображается в окне информации о движении).
- Диапазон показаний: от 0 до 999 999 км.

Дисплей комбинации приборов

На дисплее может отображаться следующая информация: информация о движении, информация о состоянии автомобиля, график ускорения, чувствительность педали газа, график расхода топлива, информация системы помощи при вождении (ADAS)*, предупреждающие сообщения, информация мультимедийной системы.

👁 Внимание

- При высокой температуре в комбинации приборов может сработать защита и яркость дисплея снизится. После снижения температуры автомобиля яркость восстановится.
- При возникновении каких-либо неисправностей в работе комбинации приборов немедленно остановите автомобиль и обратитесь в сервисный центр GAC Motor для диагностики и ремонта.

Настройка темы дисплея



Когда выключатель зажигания находится в режиме ON, тему дисплея можно установить нажатием на кнопку VIEW с левой стороны рулевого колеса.

- Когда функция адаптивного круиз-контроля (ACC) не активна, нажатие кнопки VIEW позволяет переключаться между темами Organic, «Навигация» и AVDC; при включении адаптивного круиз-контроля происходит автоматический переход к теме Smart Drive.
- Когда круиз-контроль включен, поменять тему Smart Drive невозможно.

Информация о движении



Когда выключатель зажигания находится в режиме ON, потянув вверх или вниз кнопку OK с левой стороны рулевого колеса, чтобы переключиться на экран информации о движении.

- Окно информации о движении содержит данные о текущей поездке, итоговые данные обо всех поездках и общий пробег.
- Данные о текущей поездке: информация о текущей поездке с момента включения зажигания (текущий пробег / средний расход топлива / время в пути). Эти данные нельзя сбросить.

4. Управление оборудованием

- Итоговые данные обо всех поездках: информация о поездках автомобиля с момента последнего сброса(общий пробег / средний расход топлива / общее время в пути). Эти данные можно сбросить нажатием и удержанием кнопки ОК.
- Общий пробег: количество километров, пройденных автомобилем на данный момент. Эту информацию нельзя сбросить.

Информация о состоянии автомобиля

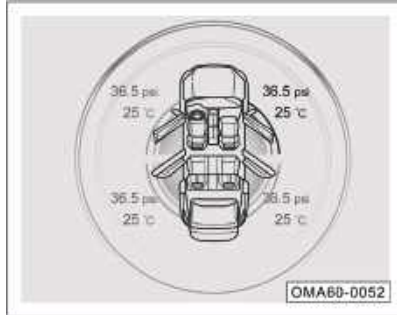

- Это окно содержит информацию о давлении в шинах и температуре шин, состоянии дверей и ремней безопасности.

- При ненормальном давлении в шинах, открытой двери или непристегнутом ремне безопасности это окно открывается автоматически.

i Примечание

- Когда выключатель зажигания находится в режиме ON, можно открыть окно информации о состоянии автомобиля, потянув вверх или вниз кнопку ОК с левой стороны рулевого колеса.
- На иллюстрации изображен 12,3-дюймовый дисплей комбинации приборов с темой Organic. Фактический вид дисплея может отличаться.

График ускорения



- В этом окне в режиме реального времени отображается график ускорения автомобиля; координаты оси X представляют поперечное ускорение, а координаты оси Y — продольное ускорение.

i Примечание

Нажмите на кнопку «VIEW» в левой части рулевого колеса, чтобы переключиться на тему комбинации приборов AVDC.

4. Управление оборудованием

Чувствительность педали газа



- В этом окне отображается текущая чувствительность педали газа, величина нажатия педали газа и величина нажатия педали тормоза.
- На левой стороне круга показана величина нажатия педали тормоза, а на правой — величина нажатия педали газа.

Примечание

- Чтобы открыть окно настроек, нажмите кнопку ОК с левой стороны рулевого колеса. Педаль газа предполагает пять уровней чувствительности. Чтобы выбрать нужный, потяните кнопку ОК вверх или вниз (не доступно в теме Smart Drive).
- На иллюстрации изображен 12,3-дюймовый дисплей комбинации приборов с темой AVDC. Фактический вид дисплея может отличаться.

График расхода топлива

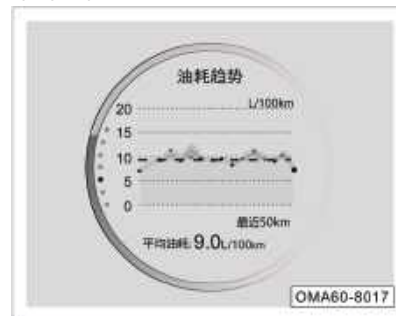

В этом окне отображается график расхода топлива и информация о среднем расходе топлива за последние 50 км (окно не доступно в темах Smart Drive и AVDC).

4. Управление оборудованием

i Примечание

- Чтобы открыть это окно, с помощью кнопки VIEW с левой стороны рулевого колеса переключитесь на тему Organix и потяните кнопку OK вверх или вниз.
- На иллюстрации изображен дисплей комбинации приборов с темой Organix. Фактический вид дисплея может отличаться.

ADAS*



При включении функции ADAS на дисплее отображаются данные системы ADAS.

i Примечание

- При включении функции ACC/ICA* выполняется автоматическое переключение дисплея на тему Smart Drive* для обзора.
- На иллюстрации изображен дисплей комбинации приборов с темой Smart Drive*. Фактический вид дисплея может отличаться.

Предупреждающие сообщения*



В этом окне отображаются текстовые и графические сообщения о текущем состоянии автомобиля. Рекомендуем периодически просматривать это окно, чтобы быть в курсе предупреждений.

- Если автомобиль полностью исправен, в этом окне не будет никаких сообщений.
- Если автомобиль неисправен или какие-либо его функции были активированы или отключены, в верхней части дисплея комбинации приборов появится соответствующее текстовое или графическое сообщение.

4. Управление оборудованием

- При появлении предупреждающего сообщения нажмите кнопку ОК с левой стороны рулевого колеса. После этого сообщение будет отображаться только в окне предупреждающих сообщений.
- Если в окне скопилось несколько предупреждающих сообщений, там также будет отображаться информация об их количестве и номер сообщения, которое вы читаете в данный момент.

i Примечание

На иллюстрации изображен 12,3-дюймовый дисплей комбинации приборов с темой Organic. Вид 7-дюймового дисплея вы можете уточнить при необходимости. Фактический вид дисплея может отличаться.

Настройки дисплея комбинации приборов

Когда выключатель зажигания находится в режиме ON и скорость автомобиля равна нулю, можно настроить функции комбинации приборов через окно настроек мультимедийной системы: Настройки → Настройки дисплеев → Комбинация приборов.

Информация мультимедийной системы



- Когда мультимедийная система включена, в этом окне отображается информация о воспроизводимых файлах.

i Примечание

На иллюстрации изображен дисплей комбинации приборов с темой Organic. Фактический вид дисплея может отличаться.

4. Управление оборудованием











4.1.3. Индикаторы приборной панели

№ п/п	Значок	Наименование	Цвет	Значение
1		Контрольная лампа заряда аккумулятора	Красный	Лампа горит, когда выключатель зажигания находится в режиме ON и двигатель не запущен. После запуска двигателя лампа гаснет. Если лампа загорается после запуска двигателя, это указывает на неисправность системы зарядки аккумулятора.
2		Индикатор неисправности двигателя	Желтый	Когда выключатель зажигания находится в режиме ON и двигатель не запущен, индикатор горит несколько секунд и гаснет после завершения самодиагностики. Если индикатор загорается после запуска двигателя, это указывает на неисправность в системе двигателя.
3		Контрольная лампа низкого давления моторного масла	Красный	Лампа горит, когда выключатель зажигания находится в режиме ON и двигатель не запущен. После запуска двигателя лампа гаснет. Если лампа загорается после запуска двигателя, это указывает на низкое давление масла в двигателе.
4		Индикатор неисправности системы контроля отработавших газов	Желтый	Индикатор горит, когда выключатель зажигания находится в режиме ON и двигатель не запущен. После запуска двигателя индикатор гаснет. Если индикатор загорается после запуска двигателя, это указывает на неисправность выхлопной системы.
5		Индикатор указателя левого поворота и аварийной сигнализации	Зеленый	Когда индикатор мигает один, это означает, что включен указатель левого поворота. При включении аварийной сигнализации указатели левого и правого поворотов и их индикаторы мигают одновременно.
6		Индикатор перегрева охлаждающей жидкости	Красный	Красный индикатор указывает на превышение температуры охлаждающей жидкости двигателя.
7		Индикатор системы пассивной безопасности (SRS)	Красный	Красный индикатор указывает на неисправность системы пассивной безопасности.
8		Индикатор низкого уровня топлива	Желтый	Если индикатор мигает, это указывает на низкий уровень топлива в баке. Если индикатор горит, это указывает на возможную неисправность топливного насоса.
9		Индикатор указателя правого поворота и аварийной сигнализации	Зеленый	Когда индикатор мигает один, это означает, что включен указатель правого поворота. При включении аварийной сигнализации указатели левого и правого поворотов и их индикаторы мигают одновременно.

4. Управление оборудованием

№ п/п	Значок	Наименование	Цвет	Значение
10		Индикатор состояния стояночного тормоза (EPB)	Красный	Если индикатор горит красным, это означает, что электромеханический стояночный тормоз включен. Мигающий красный индикатор означает, что стояночный тормоз включен не полностью или неисправен.
			Зеленый	Если индикатор горит зеленым цветом, это означает, что стояночный тормоз автоматически активирован.
11		Индикатор неисправности стояночного тормоза (EPB)	Желтый	Если индикатор горит, это указывает на неисправность электромеханического стояночного тормоза. Если индикатор мигает, это означает, что электромеханический стояночный тормоз находится в режиме технического обслуживания.
12		Индикатор уровня тормозной жидкости	Красный	Красный индикатор указывает на низкий уровень тормозной жидкости или неисправность системы распределения тормозных усилий (EBD).
13		Индикатор системы поддержания курсовой устойчивости (ESP)	Желтый	Загоревшийся индикатор указывает на неисправность системы ESP. Мигающий индикатор указывает на работу системы ESP.
14		Индикатор отключения системы поддержания курсовой устойчивости (ESP OFF)	Желтый	Когда индикатор горит, значит, система ESP отключена.
15		Индикатор антиблокировочной тормозной системы (ABS)	Желтый	Горящий индикатор указывает на неисправность антиблокировочной тормозной системы (ABS).
16		Индикатор неисправности коробки передач	Желтый	Горящий индикатор указывает на неисправность коробки передач. Мигающий индикатор указывает на высокую температуру масла в коробке передач.
			Желтый	Мигающий индикатор указывает на высокую температуру масла в коробке передач.
17		Индикатор системы контроля давления в шинах (TPMS)	Желтый	Горящий индикатор указывает на неисправность системы контроля давления в шинах (TPMS).
18		Индикатор электроусилителя рулевого управления (EPS)	Красный	Горящий индикатор указывает на неисправность электроусилителя рулевого управления (EPS).
19		Индикатор системы круиз-контроля*	Белый	Белый цвет индикатора указывает на то, что система круиз-контроля готова к работе.
			Синий	Синий цвет индикатора означает, что система круиз-контроля активна.

4. Управление оборудованием

№ п/п	Значок	Наименование	Цвет	Значение
20		Индикатор системы интеллектуального управления дальним светом фар*	Белый	Белый индикатор означает, что система находится в режиме ожидания.
			Синий	Синий индикатор означает, что система активна.
21		Индикатор отсутствия впереди идущего автомобиля (для системы адаптивного круиз-контроля)*	Серый	Серый цвет индикатора означает, что система адаптивного круиз-контроля готова к работе, но впереди нет автомобиля, который может служить ориентиром.
			Синий	Синий цвет индикатора указывает на то, что адаптивный круиз-контроль работает, но впереди нет автомобиля, который может служить ориентиром.
22		Индикатор присутствия впереди идущего автомобиля (для системы адаптивного круиз-контроля)*	Серый	Серый цвет индикатора означает, что система адаптивного круиз-контроля выключена или готова к работе и впереди есть автомобиль, который может служить ориентиром.
			Синий	Синий цвет индикатора указывает на то, что адаптивный круиз-контроль работает и впереди есть автомобиль, который может служить ориентиром.
23		Индикатор неисправности системы адаптивного круиз-контроля*	Желтый	Горящий индикатор указывает на неисправность системы адаптивного круиз-контроля.
24		Индикатор системы предупреждения о выезде из полосы движения*	Белый	Белый цвет индикатора означает, что система активирована.
			Красный	Красный цвет индикатора указывает, что система неисправна. В этом случае как можно скорее обратитесь в сервисный центр GAC Motor для диагностики и ремонта.
			Синий	Синий цвет индикатора означает, что система работает нормально или вмешивается в рулевое управление для корректировки движения автомобиля.
25		Индикатор системы предупреждения об угрозе фронтального столкновения*	Желтый	Желтый цвет индикатора указывает, что система неисправна. В этом случае как можно скорее обратитесь в сервисный центр GAC Motor для диагностики и ремонта.
			Красный	Когда индикатор мигает красным, значит, система активна.
26		Индикатор непристегнутого ремня безопасности переднего пассажира	Красный	Горящий индикатор означает, что ремень безопасности переднего пассажира не пристегнут или неисправен.
27		Индикатор непристегнутого ремня безопасности водителя	Красный	Горящий индикатор означает, что ремень безопасности водителя не пристегнут или неисправен.
28		Индикатор дальнего света	Синий	Горящий индикатор означает, что включен дальний свет.
29		Индикатор габаритных огней	Зеленый	Горящий индикатор указывает на включенные габаритные огни, подсветку приборной панели, фонарь освещения номерного знака и т. д.

4. Управление оборудованием

№ п/п	Значок	Наименование	Цвет	Значение
30		Индикатор задних противотуманных фонарей	Желтый	Горящий индикатор означает, что задние противотуманные фонари включены.
31		Индикатор системы контроля слепых зон*	Зеленый	Когда индикатор горит зеленым цветом, это значит, что система контроля слепых зон активна.
			Желтый	Когда индикатор горит желтым цветом, это указывает на неисправность системы контроля слепых зон.
32		Индикатор системы помощи при спуске	Желтый	Горящий индикатор означает, что система помощи при спуске включена.
33		Индикатор присутствия рук водителя на рулевом колесе*	Синий	Синий цвет индикатора означает, что интегрированная система круиз-контроля (ICA) обнаруживает присутствие рук водителя на рулевом колесе.
			Красный	Если индикатор светится красным, значит интегрированная система круиз-контроля обнаружила, что руки водителя в течение некоторого времени отсутствуют на рулевом колесе.
34		Индикатор системы интегрированного круиз-контроля*	Серый	Серый цвет индикатора означает, что система ICA находится в режиме ожидания.
			Синий	Синий цвет индикатора означает, что система ICA активна.
			Желтый	Желтый цвет индикатора означает, что система ICA неисправна.
35		Индикатор непристегнутых ремней безопасности задних сидений	Белый	Белый цвет индикатора означает, что ремень безопасности соответствующего пассажира второго ряда пристегнут.
			Красный	Красный цвет индикатора указывает на то, что ремень безопасности соответствующего пассажира второго ряда не пристегнут или неисправен.
36		Индикатор блокировки полного привода (4WD)	Зеленый	Горящий индикатор означает, что полный привод находится в режиме блокировки.
37		Индикатор интеллектуальной системы полного привода (4WD)	Желтый	Мигающий индикатор указывает на перегрев муфты полного привода.
38		Индикатор открытой двери	Красный	Красный цвет индикатора указывает на то, что капот, любая боковая дверь или дверь багажного отделения не закрыты.

Комментарий: После запуска двигателя или во время движения световые индикаторы и сигнальные лампы на комбинации приборов указывают на режим работы или неисправность соответствующих систем и функций. Внимательно ознакомьтесь с назначением световых индикаторов и сигнальных ламп. В случае появления неисправностей обратитесь в сервисный центр GAC Motor для диагностики и ремонта.

4.2. Запуск и остановка двигателя

4.2.1. Смарт-ключ

К автомобилю прилагаются два смарт-ключа со штрих-кодами. Внутри смарт-ключей находятся обычные механические ключи для аварийного доступа. Если необходимо изготовить еще один смарт-ключ, сообщите штрих-код сотрудникам сервисного центра GAC Motor. Если штрих-код утерян, сообщите сотрудникам сервисного центра GAC Motor VIN-номер автомобиля.

Примечание

Не кладите дистанционный ключ на приборную панель под ветровое стекло после запуска двигателя. Это может привести к появлению на дисплее сообщения «Ключ не обнаружен».

Слабый сигнал смарт-ключа

В следующих ситуациях кнопки смарт-ключа могут не работать или работать нестабильно:

- Рядом находится оборудование, которое создает радиопомехи.

- Ношение ключа вместе с телекоммуникационным оборудованием, ноутбуками, мобильными телефонами, бесконтактными картами пропуска или передатчиками радиосигнала.
- Ношение ключа вместе с магнитными картами (например, банковской картой, бесконтактной транспортной картой и т. п.).
- Металлические предметы касаются смарт-ключа или закрывают него.

Внимание

В смарт-ключе находится чип, за счет которого осуществляется разблокировка иммобилайзера. Если чип поврежден, вы не сможете запустить двигатель. Поэтому необходимо соблюдать следующие рекомендации:

- Не храните смарт-ключ в условиях высокой температуры и влажности, а также не допускайте воздействия на него прямых солнечных лучей.
- Не роняйте смарт-ключ и берегите его от воздействия тяжелых предметов.
- Не допускайте контакта смарт-ключа с жидкостями. При попадании на ключ жидкости как можно скорее вытрите его насухо.

Примечание

- Когда выключатель зажигания находится в режиме ACC или ON, кнопки дистанционного управления на смарт-ключе не будут работать.
- Если функция разблокировки и блокировки дверей с помощью смарт-ключа не работает, попробуйте трижды быстро нажать на соответствующую кнопку ключа, чтобы восстановить ее работу.

4. Управление оборудованием

Назначение кнопок:



- ① : кнопка блокировки дверей
- ② : кнопка разблокировки дверей
- ③ : кнопка разблокировки двери багажного отделения
- ④ : кнопка запуска/остановки двигателя

① Функции кнопки

- Когда смарт-ключ находится в пределах рабочего диапазона, нажмите на кнопку один раз, чтобы заблокировать все двери. Нажмите и удерживайте кнопку, чтобы активировать автоматическое закрытие окон, люка и солнцезащитной шторки. Если вы отпустите кнопку во время автоматического закрытия окон, люка и солнцезащитной шторки, они остановятся.
- При быстром нажатии на кнопку два раза, активируется функция поиска автомобиля и указатели поворотов быстро мигнут три раза.

Внимание

Перед дистанционным закрытием окна или люка* убедитесь, что при движении они не защемят никому части тела (руку, голову и т. п.) Это может привести к травмам.

Примечание

- После блокировки дверей один раз мигают указатели поворотов и раздается звуковой сигнал. Звуковой сигнал можно включить или выключить через мультимедийную систему (Настройки → Настройки звуковых эффектов → Системные звуки → Сигнал блокировки/разблокировки дверей).
- Функцию автоматического закрывания окон можно включить или выключить через мультимедийную систему (Настройки → Бортовое оборудование → Другое оборудование → Блокировка автоматического закрытия окон). Когда система включена, нажмите на эту кнопку 1 раз в пределах диапазона действия ключа. Все двери заблокируются, а окна и люк* автоматически закроются.

4. Управление оборудованием

② Функции кнопки

- Когда смарт-ключ находится в пределах рабочего диапазона, нажмите на кнопку один раз, чтобы разблокировать все двери. Нажмите и удерживайте кнопку, чтобы активировать автоматическое открытие окон и люка*. Если вы отпустите кнопку во время автоматического открытия окон или люка, они остановятся.





Внимание

Если в течение 30 с после нажатия кнопки разблокировки дверей  на смарт-ключе двери не будут открыты, система автоматически заблокирует двери.

Примечание

- После разблокировки дверей дважды мигают указатели поворотов и раздается звуковой сигнал. Звуковой сигнал можно включить или выключить через мультимедийную систему (Настройки → Настройки звуковых эффектов → Системные звуки → Сигнал блокировки/разблокировки дверей).
- С помощью мультимедийной системы (Настройки → Бортовое оборудование → Двери → Дистанционная разблокировка», кнопка ) можно выбрать, какие двери будут разблокированы после нажатия кнопки на смарт-ключе: все двери или только дверь водителя.

③ Функции кнопки

- Когда смарт-ключ находится в пределах рабочего диапазона, дважды нажмите на эту кнопку, чтобы открыть или закрыть дверь багажного отделения. Повторное нажатие на кнопку во время закрытия или открытия двери остановит ее движение в текущем положении.
- ④ Функции кнопки 
- Чтобы дистанционно запустить двигатель, нажмите кнопку  один раз, а затем в течение 5 с удерживайте кнопку , пока не замигают указатели поворотов.
- После дистанционного запуска двигателя нажмите и удерживайте кнопку  в течение 3 с, чтобы заглушить двигатель.

Примечание

4. Управление оборудованием

- Перед дистанционным выключением двигателя убедитесь, что двери автомобиля заблокированы. Если вы не можете убедиться в этом, нажмите кнопку  один раз, а затем нажмите и удерживайте кнопку , чтобы заглушить двигатель.
- При дистанционном запуске двигателя оставайтесь в пределах рабочего диапазона смарт-ключа. В противном случае сработает блокировка и двигатель не запустится.
- Максимальное время работы двигателя после его дистанционного запуска по умолчанию составляет пять минут. Если вам необходимо изменить его, обратитесь в сервисный центр GAC Motor.

Замена элемента питания



Если нажать на кнопку смарт-ключа, индикатор на нем мигнет один раз. Если индикатор не мигает или если заблокировать и разблокировать двери получается только после нескольких нажатий, возможно, что элемент питания почти полностью разряжен. Для его замены обратитесь в сервисный центр GAC Motor.

Внимание

- Для замены используйте элемент питания того же типа, что и оригинальный.
- Использование неподходящего элемента питания может привести к поломке смарт-ключа.
- Утилизируйте использованные элементы питания в соответствии с действующим законодательством об охране окружающей среды.

Порядок замены элемента питания



- Нажмите кнопку разблокировки  и одновременно извлеките механический ключ для аварийного доступа  в направлении, указанном стрелкой.

4. Управление оборудованием



- В точках, указанных стрелками А и В, подденьте хромированные элементы корпуса смарт-ключа обмотанной тканью плоской отверткой в направлениях, указанных стрелками С и D.
- Снимите элементы корпуса ③ и ④.



- Снимите прозрачную панель ⑤.
- Подденьте корпус смарт-ключа обмотанной тканью плоской отверткой в точке, указанной стрелкой E.
- Извлеките элемент питания ⑥.
- Установите новый элемент питания и соберите смарт-ключ, действуя в обратном порядке.

4.2.2. Механический ключ для аварийного доступа

Механический ключ для аварийного доступа

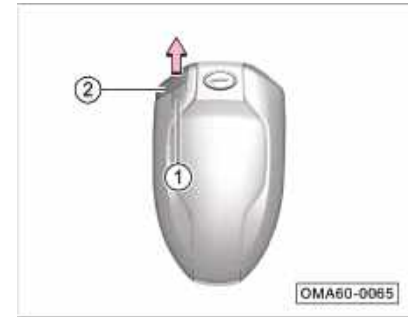

- Нажмите кнопку разблокировки ① и одновременно извлеките ключ для аварийного доступа ② в направлении, указанном стрелкой.



4. Управление оборудованием

4.2.3. Блокировка дверей

Кнопка центрального замка



Кнопка центрального замка ① позволяет заблокировать и разблокировать все двери автомобиля.

- Блокировка дверей: нажмите на ту сторону кнопки центрального замка ①, на котором находится символ .
- Разблокировка дверей: нажмите на ту сторону кнопки центрального замка ①, на котором находится символ .

Внутренняя ручка двери



- Если двери автомобиля заблокированы, потяните за внутреннюю ручку любой двери один раз, чтобы разблокировать ее. Чтобы открыть эту дверь, потяните за ручку еще раз.
- Если двери автомобиля разблокированы, потяните за внутреннюю ручку любой двери один раз, чтобы открыть эту дверь.

Примечание

Когда детский замок активирован => стр. 57, задние двери нельзя открыть изнутри, даже если кнопка блокировки соответствующей двери не нажата. В этом случае двери можно открыть только снаружи. Не тяните за внутреннюю ручку двери с силой. Это может привести к ее повреждению.

Внимание

- Перед началом движения убедитесь, что все двери закрыты и заблокированы.
- Не следует трогать внутренние ручки дверей во время движения автомобиля. Непреднамеренное открытие двери может стать причиной несчастного случая.
- Перед тем как открывать или закрывать дверь, проверьте окружающую обстановку: не находится ли автомобиль на склоне, достаточно ли места для открывания двери, нет ли сильного ветра и т. п. При открывании или закрывании двери крепко держитесь за ее ручку.

4. Управление оборудованием

Замочная скважина двери

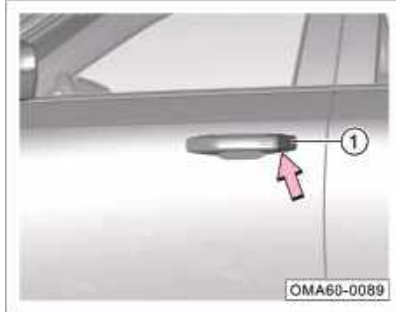

- Извлеките механический ключ.
=> стр. 55
- Вставьте механический ключ в паз в крышке замка водительской двери, аккуратно подденьте крышку и снимите ее, потянув ручку двери вверх.



- Вставьте механический ключ в отверстие замка водительской двери.
- Поверните ключ против часовой стрелки, чтобы отпереть только водительскую дверь.
- Поверните ключ по часовой стрелке, чтобы разблокировать все двери.

Детский замок



- Активация: поверните выключатель детского замка ① в направлении стрелки, чтобы активировать детский замок.
- Отключение: поверните выключатель детского замка ① в обратном направлении, чтобы отключить детский замок.

4. Управление оборудованием

Примечание

- Перед началом поездки с ребенком убедитесь, что детский замок активирован.
- Когда детский замок активирован, задние двери нельзя открыть изнутри. Не тяните за внутреннюю ручку двери с силой, это может привести к ее повреждению. В этом случае дверь можно открыть только снаружи.

Предупреждение

Не оставляйте детей или людей с ограниченными возможностями одних в салоне, когда детский замок активирован. В чрезвычайной ситуации им будет сложно самостоятельно покинуть салон, а необходимость вскрытия заблокированных дверей замедлит работу спасателей.

Автоматическая разблокировка

Когда автомобиль остановлен и двери заблокированы, при переводе выключателя зажигания в режим OFF они разблокируются автоматически.

Примечание

Функцию можно включить и выключить через мультимедийную систему: Настройки → Бортовое оборудование → Двери → Дистанционная разблокировка.

Автоматическая блокировка

Когда двери автомобиля закрыты, эта функция автоматически заблокирует их при достижении определенной скорости или через определенное время.

Примечание

- Данная функция по умолчанию отключена. Перед активацией этой функции ознакомьтесь с вышеизложенной информацией.
- Функцию можно включить и выключить через мультимедийную систему (Настройки → Бортовое оборудование → Двери → Автоматическая блокировка).

Автоматическая разблокировка при столкновении

Если двери заблокированы, выключатель зажигания находится в режиме ON и система зарегистрировала сильный удар по автомобилю, все двери автоматически разблокируются. При определенной силе удара и при ударе в определенную область функция может не сработать.

Смарт-разблокировка



- Когда эта функция активирована и водитель со смарт-ключом подходит к автомобилю на расстояние менее 1,2 м, двери автомобиля автоматически разблокируются.

Примечание

- Функцию можно включить и выключить через мультимедийную систему (Настройки → Бортовое оборудование → Двери → Смарт-разблокировка).
- Когда смарт-разблокировка срабатывает, дважды мигают указатели поворотов и раздается звуковой сигнал.
- Когда автомобиль находится на стоянке более семи дней, в целях экономии электроэнергии функция смарт-разблокировки будет отключена. В этом случае следует разблокировать двери с помощью смарт-ключа или функции бесключевого доступа. Когда вы запустите двигатель, работа функции смарт-разблокировки восстановится.

Смарт-блокировка

- Когда эта функция активирована, двери автомобиля будут автоматически заблокированы, а зеркала заднего вида автоматически сложены при соблюдении следующих условий: выключатель зажигания находится в положении OFF, все двери закрыты, а водитель со смарт-ключом покидает салон и более 2 мин находится в пределах 2 м от автомобиля или отходит от него более чем на 2 м.
- Если водитель со смарт-ключом будет находиться на расстоянии менее 2 м от автомобиля еще в течение более чем 2 мин, двери разблокируются. Если в этом случае водитель захочет опять активировать функцию, он должен открыть любую дверь и закрыть ее. Тогда двери опять заблокируются.

4. Управление оборудованием

i Примечание

- Функцию можно включить и выключить через мультимедийную систему (Настройки → Бортовое оборудование → Двери → Смарт-блокировка).
- Когда смарт-блокировка срабатывает, один раз мигают указатели поворотов и раздается звуковой сигнал.
- Если дверь багажного отделения или капот не закрыты, после срабатывания смарт-блокировки сработает светозвуковая сигнализация.
- Если какая-либо дверь не закрыта, это будет отображено на дисплее комбинации приборов.

В следующих ситуациях функция смарт-блокировки не работает:

- Выключатель зажигания находится в режиме ACC или ON.
- Смарт-ключ находится в салоне.
- В радиусе 2 м от автомобиля нет смарт-ключа.
- Смарт-ключ заброшен в салон автомобиля через окно.
- Смарт-ключ находится в багажном отделении.
- Какая-либо из дверей или люк не закрыты.
- Низкое напряжение аккумуляторной батареи.
- Отказ антенны системы бесключевого доступа.

👁 Внимание

Используя функцию смарт-блокировки, следите за тем, чтобы в салоне не оставались дети или люди с ограниченными возможностями.

4.2.4. Двери



- Находясь в салоне, возьмитесь за ручку двери и потяните ее на себя.
- Находясь вне автомобиля, захлопните дверь.

👁 Внимание

Открывая дверь, проверяйте, есть ли снаружи другие автомобили или пешеходы. Несвоевременное открытие двери может стать причиной аварии.

4. Управление оборудованием

Предупреждение

- Перед началом движения убедитесь, что все двери закрыты. Случайное открытие двери во время движения может привести к ДТП или травме.
- Открывать или закрывать двери можно только когда автомобиль неподвижен.
- Закрывая дверь, следите за тем, чтобы не защемить руки.

Примечание

- Если дверь не закрылась полностью, откройте ее и снова закройте.
- Если двери не закрыты, на дисплее комбинации приборов появится соответствующее сообщение; если скорость автомобиля при этом превысит 5 км/ч, раздастся звуковой сигнал.

4.2.5. Дверь багажного отделения

Открытие с помощью смарт-ключа

Когда смарт-ключ находится в пределах рабочего диапазона, нажмите и удерживайте кнопку  на ключе, чтобы разблокировать дверь багажного отделения.

- Если функция автоматического открытия двери багажного отделения* отключена или дверь не оснащена электроприводом, ее следует открыть вручную.
- Если дверь багажного отделения оснащена электроприводом и функция автоматического открытия двери багажного отделения включена, дверь автоматически поднимется в крайнее верхнее положение. Повторное нажатие кнопки смарт-ключа во время открытия двери остановит ее движение.

Бесключевое открытие



Когда смарт-ключ находится в пределах рабочего диапазона, нажмите кнопку открытия двери багажного отделения, и дверь разблокируется.

- Если функция автоматического открытия двери багажного отделения отключена, ее следует открыть вручную.
- При включении функции автоматического открытия двери багажного отделения, дверь с помощью электропривода поднимается в заданное положение. Повторное нажатие кнопки смарт-ключа во время открытия двери остановит ее движение.

4. Управление оборудованием

Примечание

Если автомобиль не движется и его двери разблокированы, достаточно нажать на кнопку открытия двери багажного отделения, чтобы открыть ее. При этом не обязательно иметь при себе смарт-ключ.

Открытие с помощью кнопки на приборной панели



Нажмите и удерживайте кнопку двери багажного отделения на приборной панели, и дверь откроется с помощью электропривода. Нажатие на эту кнопку во время открытия двери остановит ее движение.

Внимание

Когда вы управляете дверью багажного отделения с помощью кнопки на приборной панели, направление ее движения (открытие или закрытие) определяется в соответствии с предыдущей командой. Если во время открытия дверь была приостановлена, при следующем длительном нажатии на кнопку дверь начнет закрываться; если же дверь была приостановлена во время закрытия, при следующем длительном нажатии на кнопку дверь начнет открываться.

Главный переключатель двери багажного отделения

Открытие или закрытие двери багажного отделения можно установить с помощью мультимедийной системы (Настройки → Бортовое оборудование → Двери → Функция автоматического закрывания двери багажного отделения); после выключения функция открытия или закрытия двери багажного отделения отключается, и дверь необходимо открывать или закрывать вручную.

Открытие двери багажного отделения изнутри



- Когда дверь открыта, нажмите на кнопку с внутренней стороны двери багажного отделения, и дверь закроется автоматически.
- Нажатие на кнопку с внутренней стороны двери багажного отделения во время открытия или закрытия двери остановит ее движение.

4. Управление оборудованием

Установка дополнительного положения открытия двери багажного отделения:

Когда дверь открывается, выберите необходимое положение в диапазоне 55–98 % высоты открытия и удерживайте кнопку с внутренней стороны двери в течение 2 с. Таким образом вы установите дополнительное положение открытия двери.

Внимание

Когда вы управляете дверью багажного отделения с помощью кнопки с внутренней стороны двери, направление ее движения (открытие или закрытие) определяется в соответствии с предыдущей командой. Если во время открытия дверь была приостановлена, при следующем коротком нажатии на кнопку дверь начнет закрываться; если же дверь была приостановлена во время закрытия, при следующем коротком нажатии на кнопку дверь начнет открываться.

Управление через мультимедийную систему*



После запуска и загрузки мультимедийной системы откройте интерфейс «Мой автомобиль» одним из следующих способов: нажмите «3D-модель автомобиля» в главном окне или выберите раздел «Мой автомобиль» в меню.

- Нажмите кнопку «Открыть дверь багажного отделения» или «Закрыть дверь багажного отделения», и дверь откроется или закроется автоматически.
- Переместите изображение двери на дисплее на нужную высоту (20, 40, 60, 80 или 100 % высоты открытия).

Когда вы ее отпустите, дверь багажного отделения переместится в заданное положение.

- Когда вы перемещаете изображение двери на дисплее, ее открытие или закрытие приостанавливается.
- Когда дверь открывается, выберите необходимое положение в диапазоне 55–98 % высоты открытия и нажмите на кнопку «Запомнить положение двери». Таким образом вы установите дополнительное положение открытия двери.
- Чтобы удалить дополнительное положение открытия двери, нажмите на кнопку «Удалить положение двери».

4. Управление оборудованием

Бесконтактное открытие двери багажного отделения

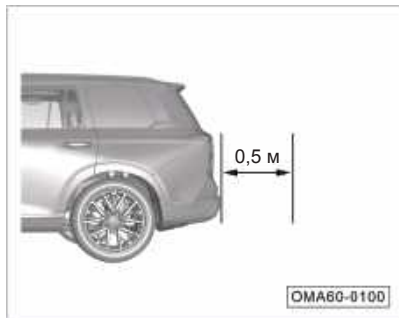

- Если выключатель зажигания находится в режиме OFF, все двери автомобиля закрыты и водитель со смарт-ключом приближается на расстояние около 0,5 м, раздается звуковой сигнал и начинает мигать центральный стоп-сигнал. Если водитель сохраняет исходное положение или делает шаг назад, мигают указатели поворота и задняя дверь автоматически открывается. Если во время мигания центрального стоп-сигнала (4 раза) вы отойдете от двери багажного отделения, она не откроется.

Примечание

- Перед автоматическим открытием двери багажного отделения один раз раздается звуковой сигнал, четыре раза мигает центральный стоп-сигнал и дважды мигают указатели поворотов.
- Если вы отойдете от двери багажного отделения во время мигания центрального стоп-сигнала, функция будет временно отключена и дверь багажного отделения не откроется.
- Если вы нажмете на кнопку смарт-ключа  во время мигания центрального стоп-сигнала, функция будет временно отключена и дверь багажного отделения не откроется. Для повторной активации функции необходимо открыть, а затем закрыть любую из дверей автомобиля.
- Функцию можно включить и выключить через мультимедийную систему (Настройки → Бортовое оборудование → Двери → Бесконтактное открытие двери багажного отделения).

Внимание

- Во время мойки автомобиля убедитесь, что смарт-ключ находится за пределами зоны обнаружения датчика двери багажного отделения. В противном случае присутствие автомойщика рядом с дверью может привести к ее открытию. Настоятельно рекомендуем выключать данную функцию при мойке автомобиля.
- Если смарт-ключ находится при вас, будьте осторожны, поднимая вещи возле двери багажного отделения. Она может случайно открыться.
- Перед использованием функции бесконтактного открытия двери багажного отделения убедитесь, что на пути движения двери нет людей и каких-либо препятствий.

4. Управление оборудованием

Аварийное открытие



Если из-за разрядившейся аккумуляторной батареи или неисправности двери багажного отделения открыть ее не получается, можно попытаться сделать это из салона с помощью функции аварийного открытия.

1. Сложите спинку сидений третьего ряда. => стр. 95
2. Снимите внутреннюю крышку ① на двери багажного отделения.
3. Передвиньте выключатель аварийной разблокировки ②, чтобы разблокировать и открыть дверь багажного отделения.

Закрытие двери багажного отделения



Автоматическое закрытие

- Нажмите кнопку закрытия двери багажного отделения, и дверь багажного отделения начнет опускаться, пока не закроется. Повторное нажатие кнопки во время закрытия двери остановит ее движение.
- Когда смарт-ключ находится в пределах рабочего диапазона, нажмите и удерживайте кнопку на ключе, и дверь багажного отделения начнет опускаться, пока не закроется. Повторное нажатие кнопки во время закрытия двери остановит ее движение.

- Нажмите и удерживайте кнопку двери багажного отделения на приборной панели, и дверь багажного отделения начнет опускаться, пока не закроется. Повторное нажатие кнопки во время закрытия двери остановит ее движение.

Ручное закрытие

Если дверь багажного отделения не оснащена электроприводом, ее следует закрывать вручную.

- Опустите дверь багажного отделения к панели заднего бампера, а затем надавите на нее обеими руками, чтобы закрыть.

i Примечание

- Когда дверь багажного отделения начнет автоматически закрываться, указатели поворотов дважды мигнут и раздастся звуковой сигнал.
- Когда дверь багажного отделения закрывается, раздается прерывистый звуковой сигнал.
- Если дверь багажного отделения не закрыта, это будет отображаться на дисплее комбинации приборов. Если скорость автомобиля при этом превысит 5 км/ч, раздастся звуковой сигнал.

4. Управление оборудованием

Внимание

- Надежно закрывайте дверь багажного отделения. Случайное открытие двери может стать причиной аварии.
- Перед закрытием двери багажного отделения убедитесь, что на пути движения двери нет людей и каких-либо препятствий.
- Закрыв дверь багажного отделения, обязательно убедитесь, что она надежно заблокирована во избежание ее случайного открытия во время движения автомобиля.

4.2.6. Капот

Открытие капота



- Один раз потяните за ручку открывания капота ① под приборной панелью со стороны водителя, и крышка капота слегка приподнимется.
- Потяните за ручку открывания капота ① во второй раз, и крышка капота полностью откроется. После этого можно выйти из автомобиля и поднять ее вручную.

Закрытие капота

- Чтобы закрыть капот, опустите крышку на место и нажмите обеими руками на передний край.

Предупреждение

- Перед началом движения убедитесь, что капот полностью закрыт. Случайное открытие капота во время движения автомобиля может стать причиной аварии.
- Если капот не закрыт, на дисплее комбинации приборов появится соответствующее сообщение; если скорость автомобиля при этом превысит 5 км/ч, раздастся звуковой сигнал. В этом случае немедленно прекратите движение и закройте крышку капота.

4. Управление оборудованием

4.2.7. Окна с электрическими стеклоподъемниками

Электрическими стеклоподъемниками можно управлять, когда выключатель зажигания находится в режиме ON. Также они работают в течение 30 секунд после переключения выключателя зажигания из режима ON в режим ACC или OFF. Если на протяжении этих 30 секунд открыть дверь, стеклоподъемники перестанут работать.

Внимание

- Перед тем как покинуть автомобиль, закройте все окна.
- Закрывая окно, будьте осторожны. Следите за тем, чтобы не защемить пальцы.

Кнопки управления стеклоподъемниками на двери водителя

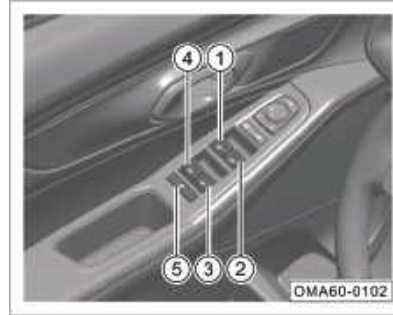

- ① Кнопка управления левым передним стеклоподъемником
- ② Кнопка управления правым передним стеклоподъемником
- ③ Кнопка управления правым задним стеклоподъемником
- ④ Кнопка управления левым задним стеклоподъемником
- ⑤ Кнопка блокировки стеклоподъемников пассажирских дверей

- Поднимите кнопку ① в первое положение, и окно будет подниматься до тех пор, пока вы не опустите кнопку или пока окно не закроется полностью.
- Поднимите кнопку ① до упора, и окно будет подниматься автоматически, пока не закроется полностью.
- Нажмите кнопку ① до первого положения, и окно будет опускаться до тех пор, пока вы не опустите кнопку или пока окно не откроется полностью.
- Нажмите кнопку ① до упора, и окно будет опускаться автоматически, пока не откроется полностью.

Примечание

- Если вы хотите остановить стекло во время автоматического подъема или опускания, нажмите или поднимите кнопку ①.
- Кнопки ②, ③ и ④ управляют соответствующими окнами аналогично кнопке ①.

4. Управление оборудованием

- При нажатии на кнопку блокировки стеклоподъемников ⑤ на кнопке загорится индикатор, при этом кнопки управления стеклоподъемниками на двери водителя останутся рабочими, а кнопки со стороны пассажиров будут заблокированы. Чтобы снять блокировку, нажмите на кнопку еще раз, и индикатор погаснет.

Кнопка управления стеклоподъемником со стороны пассажира



- Кнопка управления стеклоподъемником со стороны пассажира ① работает так же, как кнопки управления стеклоподъемниками на двери водителя.

Инициализация функции защиты от защемления

Если окно со стороны водителя не имеет функции закрытия одним нажатием, защита от защемления неисправна или настройки стеклоподъемника сброшены из-за того, что защита от защемления сработала несколько раз подряд за короткий промежуток времени, необходимо произвести повторную инициализацию функции защиты от защемления.

1. Потяните кнопку стеклоподъемника и полностью закройте окно.
2. Когда окно закрывается, удерживайте кнопку в том же положении в течение 1 секунды, чтобы выполнить инициализацию.

⚠ Предупреждение

- Во время инициализации функция защиты от защемления не работает. Следите за тем, чтобы какие-либо предметы или части тела не оказались на пути движения стекла. Это помешает процессу инициализации и может привести к травме.
- Если стеклоподъемники неисправны, как можно скорее обратитесь в сервисный центр GAC Motor для диагностики и ремонта.

Автоматическое закрытие окон при блокировке дверей

Если с помощью смарт-ключа, цифрового ключа или функции смарт-блокировки двери автомобиля были заблокированы при открытых окнах, система автоматически закроет окна, чтобы обеспечить сохранность автомобиля. Функцию можно включить и выключить через мультимедийную систему (Настройки → Бортовое оборудование → Двери → Автоматическое закрытие окон). Если автоматическое закрытие окон не сработало (например, из-за функции защиты от защемления), четыре раза раздается звуковой сигнал, который напугивает водителя о том, что окна не закрыты.

Автоматическая калибровка окон

Если из-за внешних причин окно не может быть поднято автоматически, окно опустится вниз для автоматической калибровки, а затем автоматически поднимется.

👁 Внимание

В исключительных случаях, некоторые окна могут не подниматься автоматически, вам следует поднять их вручную для калибровки.

4. Управление оборудованием

4.2.8. Люк с электроприводом*

Люком с электроприводом можно управлять, когда выключатель зажигания находится в режиме ON. Также он работает в течение 30 секунд после переключения выключателя зажигания из режима ON в режим ACC или OFF. Если на протяжении этих 30 секунд открыть дверь со стороны водителя, люк перестанет работать.

i Примечание

Когда выключатель зажигания находится в режиме OFF и люк не закрыт, при открытии водительской двери на дисплее комбинации приборов появляется сообщение «Люк не закрыт» и раздается звуковой сигнал.

👁 Внимание

Закрывайте люк перед тем как поехать на автомобиле. Если люк будет открыт, во время дождя в салон попадет вода.

Солнцезащитная шторка с электроприводом



- Солнцезащитную шторку можно приоткрыть коротким нажатием на выключатель ①. Она сдвинется на незначительное расстояние и остановится.
- Прикрыть солнцезащитную шторку можно коротким нажатием на выключатель ②. Она сдвинется на незначительное расстояние и остановится.
- Чтобы полностью открыть солнцезащитную шторку, нажмите и некоторое время удерживайте выключатель ①. Шторка откроется автоматически.

- Чтобы полностью закрыть солнцезащитную шторку, нажмите и некоторое время удерживайте выключатель ②. Шторка закроется автоматически.

i Примечание

- При открытии люка электрический солнцезащитный козырек будет автоматически открываться вместе с люком.
- Во время автоматического открытия или закрытия люка коротким движением толкните переключатель ① вперед или назад, и люк остановится в своем текущем положении.

👁 Внимание

Запрещается прикасаться к солнцезащитной шторке во время ее открытия и закрытия, так как это может привести к смятию, выпадению или неисправности солнцезащитной шторки.

4. Управление оборудованием

Открытие и закрытие люка



- Чтобы приоткрыть люк, слегка потяните назад выключатель ①. Крышка люка сдвинется на незначительное расстояние и остановится.
- Чтобы прикрыть люк, слегка сдвиньте вперед выключатель ①. Крышка люка сдвинется на незначительное расстояние и остановится.
- Чтобы полностью открыть люк, потяните назад и некоторое время удерживайте выключатель ①. Крышка люка откроется автоматически.

- Чтобы полностью закрыть люк, с силой нажмите на выключатель ①. Крышка люка закроется автоматически.

i Примечание

- Во время открытия люка шторка будет открываться автоматически.
- Во время автоматического открытия или закрытия люка повторно нажмите выключатель ①, чтобы остановить движение крышки.

Приподнимание крышки люка



- Когда люк полностью закрыт, нажмите на выключатель ① в направлении, указанном стрелкой, и крышка люка приподнимется. Чтобы закрыть крышку, сдвиньте выключатель ① вперед.

4. Управление оборудованием

Дистанционное управление

Когда выключатель зажигания находится в режиме OFF, нажмите и удерживайте кнопку  на смарт-ключе, чтобы закрыть люк. Когда вы отпустите кнопку, крышка люка остановится.



Когда выключатель зажигания находится в режиме OFF, нажмите и удерживайте кнопку  на смарт-ключе, чтобы приподнять крышку люка.

Примечание

С помощью смарт-ключа можно только закрыть или приподнять крышку люка, но не открыть ее.

Управление soft-кнопками мультимедийной системы



Люком и солнцезащитной шторкой можно управлять через дисплей мультимедийной системы. Используйте для этого кнопки «Проветривание», , , «Открыть шторку полностью», «Закрыть шторку полностью» и прочие кнопки, которые находятся в окне «Мой автомобиль» или «3D-модель автомобиля».

Функция защиты от защемления

Функция защиты от защемления работает при задвигании крышки и при ее опускании из приподнятого положения. Она нужна для того, чтобы не допустить защемления предметов, которые находятся между крышкой и рамкой люка.

- Если крышка задвигается и срабатывает защита от защемления, крышка сдвинется назад на некоторое расстояние и остановится.
- Если крышка опускается и срабатывает защита от защемления, крышка поднимется в крайнее верхнее положение.

Внимание

Не используйте люк при температуре ниже -20°C . В таких условиях функция защиты от защемления может не сработать, что приведет к несчастным случаям. Кроме того, низкая температура может стать причиной повреждения электропривода люка.

4. Управление оборудованием

Предупреждение

- Защита от защемления не реагирует на небольшие (тонкие) предметы.
- Будьте осторожны при закрытии люка. Перед закрытием убедитесь в том, что в проеме люка ничего нет.
- Защита от защемления отключается, когда люк почти полностью закрылся.
- Не пытайтесь проверять функцию защиты от защемления, помещая руки на пути движения крышки. Действуя таким образом, вы рискуете получить травму.

Автоматическое закрытие люка при блокировке дверей

Если двери автомобиля были заблокированы при открытом люке (с помощью смарт-ключа или функции смарт-блокировки), система автоматически закроет люк, чтобы обеспечить сохранность автомобиля. Функцию можно включить и выключить через мультимедийную систему (Настройки → Бортовое оборудование → Прочее оборудование → Автоматическое закрытие окон при блокировке). Если автоматическое закрытие люка не сработало (например, из-за функции защиты от защемления), четыре раза раздастся звуковой сигнал, который напомнит водителю о том, что люк не закрыт.

Инициализация люка



1. Если ни люк, ни солнцезащитная шторка не прошли инициализацию:
 - Нажмите и удерживайте выключатели ① или ②.
 - Люк полностью закроется, солнцезащитная шторка останется на месте, затем люк и солнцезащитная шторка полностью откроются.
 - Солнцезащитная шторка останется на месте, люк снова полностью закроется и, наконец, солнцезащитная шторка также полностью закроется.
 - Отпустите выключатель ① или ②. Инициализация люка и солнцезащитной шторки завершена.

2. Если солнцезащитная шторка прошла инициализацию, а крышка люка — нет.

Инициализация люка

- Нажмите и удерживайте выключатель люка ①.
- Люк полностью закроется, солнцезащитная шторка останется на месте, затем люк и солнцезащитная шторка полностью откроются.
- Солнцезащитная шторка останется на месте, люк снова полностью закроется.
- Отпустите выключатель ①. Инициализация люка завершена.

Инициализация солнцезащитной шторки

- Нажмите и удерживайте переключатель солнцезащитной шторки ②.
- Люк полностью закроется, солнцезащитная шторка останется на месте, затем люк и солнцезащитная шторка полностью откроются.
- Солнцезащитная шторка останется на месте, люк снова полностью закроется и, наконец, солнцезащитная шторка также полностью закроется.
- Отпустите выключатель солнцезащитной шторки ②, инициализация люка завершена.

3. Если крышка люка прошла инициализацию, а солнцезащитная шторка — нет

- Нажмите и удерживайте переключатель солнцезащитной шторки ②.
- Солнцезащитная шторка останется на месте, люк полностью закроется, после чего люк останется на месте, а солнцезащитная шторка полностью закроется.
- Люк останется на месте, а солнцезащитная шторка сначала полностью откроется, затем полностью закроется.
- Отпустите переключатель солнцезащитной шторки ②, инициализация солнцезащитной шторки завершена.

Внимание

Если люк неисправен, как можно скорее обратитесь в сервисный центр GAC Motor для диагностики и ремонта.

4.2.9. Эксплуатация противоугонной системы

Противоугонная система: дистанционная разблокировка

Когда выключатель зажигания находится в режиме OFF и противоугонная система активирована, подойдите к автомобилю со смарт-ключом и нажмите кнопку разблокировки дверей на смарт-ключе. После разблокировки дверей противоугонная система отключится, и дважды мигнут указатели поворотов.

Противоугонная система: дистанционная блокировка

Когда выключатель зажигания находится в режиме OFF, а все двери и капот закрыты, выйдите из автомобиля со смарт-ключом и нажмите кнопку блокировки дверей на смарт-ключе. После блокировки дверей противоугонная система активируется, и указатели поворотов мигнут один раз.

4. Управление оборудованием

Срабатывание противоугонной системы

Когда выключатель зажигания находится в режиме OFF и противоугонная система активирована, она подаст сигнал при попытке использования неправильного ключа или взлома замков: раздастся звуковая сигнализация и замигают указатели поворотов.

Если после того как противоугонная система была активирована с помощью смарт-ключа, дверь со стороны водителя разблокируется с помощью механического ключа и открывается, через несколько секунд раздастся звуковая сигнализация и замигают указатели поворотов.

i Примечание

Если после срабатывания сигнализации нажать кнопку  на смарт-ключе или перевести выключатель зажигания в режим ON, сигнализация будет выключена, а автомобиль разблокирован. После срабатывания противоугонная система повторяет цикл сигнализации до десяти раз.

Иммобилайзер

Когда выключатель зажигания находится в режиме OFF, сигнализация отключена, а смарт-ключ находится в автомобиле, переключите выключатель зажигания в режим ON. Когда иммобилайзер завершит аутентификацию ключа, двигатель запустится.

Если ключ не прошел аутентификацию, двигатель не запустится и сработает противоугонная сигнализация.

Инструкция по обслуживанию противоугонной системы

При эксплуатации в обычном режиме обслуживание не требуется. При возникновении любых вопросов обратитесь в дилерский центр GAC Motor.

4.3. Освещение и обзор

4.3.1. Приборы наружного освещения

Комбинированный переключатель наружного освещения



- ① Переключатель освещения
- ② Выключатель противотуманных фонарей

i Примечание

- При определенных условиях (высокая влажность воздуха, после мойки автомобиля и т. д.) на внутренней поверхности фар может появиться конденсат. Это явление аналогично запотеванию окон автомобиля во время движения в дождливую погоду и не является неисправностью.
- Стоянка автомобиля в сухом помещении с включенными фарами может убрать конденсат, однако в условиях высокой влажности они могут запотеть снова.
- Если в фарах присутствует большое количество конденсата или внутрь них попала вода, обратитесь в сервисный центр GAC Motor для проверки фар.

Указатели поворота

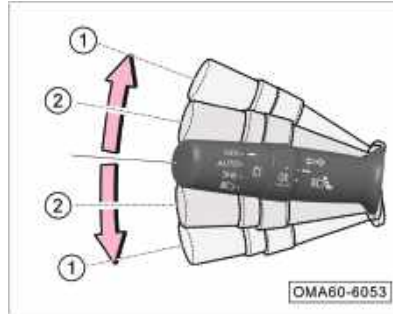

- Когда выключатель зажигания находится в режиме ON, переместите рычаг комбинированного переключателя освещения вверх или вниз до положения ①, чтобы включить правый или левый указатель поворота соответственно. Вместе с указателем поворота загорится его индикатор на комбинации приборов (➡ или ⬅).

Кратковременное включение указателей поворота

- При смене полосы движения или обгоне быстро переместите рычаг комбинированного переключателя освещения вверх или вниз до положения

②. Затем отпустите рычаг, и он вернется в исходное положение, а соответствующий указатель поворота и его индикатор на комбинации приборов (➡ или ⬅) мигнут три раза.

- Если переместить рычаг комбинированного переключателя освещения вверх или вниз до положения ② и удерживать его, соответствующий указатель поворота и его индикатор на комбинации приборов (➡ или ⬅) продолжат мигать. Они погаснут после того как вы отпустите рычаг и он вернется в исходное положение.



👁 Внимание

Если индикатор ➡ или ⬅ на комбинации приборов мигает в два раза чаще, значит, один из указателей поворотов не работает. В этом случае обратитесь в сервисный центр GAC Motor для диагностики и ремонта.

4. Управление оборудованием

Переключатель освещения



Когда выключатель зажигания находится в режиме ON, поворотом переключателя освещения ① можно включить или выключить режимы AUTO (автоматическое управление наружными осветительными приборами),  (габаритные огни) и  (ближний свет).

Когда переключатель освещения находится в положении OFF, все приборы наружного освещения выключены.

AUTO (автоматическое управление наружными осветительными приборами)

- Поверните переключатель освещения в положение AUTO, чтобы активировать функцию автоматического управления наружными осветительными приборами.

Примечание

Когда автоматическое управление наружными осветительными приборами активировано, осветительные приборы будут включаться и выключаться автоматически в зависимости от условий наружного освещения. При постепенном снижении интенсивности наружного освещения включаются габаритные огни и ближний свет; при постепенном увеличении интенсивности наружного освещения они выключаются.

Внимание



- Если на дисплее комбинации приборов отображается сообщение «Датчик неисправен. Управляйте освещением вручную», и система оставляет включенным ближний свет, вам необходимо перейти на ручное управление освещением и обратиться в сервисный центр GAC Motor для диагностики и ремонта.
- Туман может помешать работе функции автоматического управления наружными осветительными приборами. В условиях тумана следует перейти на ручное управление.

4. Управление оборудованием

Дневные ходовые огни

- Когда двигатель работает и ближний свет не включен, дневные ходовые огни включаются автоматически; при включении ближнего света или выключении двигателя дневные ходовые огни автоматически выключаются.

Габаритные огни

- Поверните переключатель освещения в положение , чтобы включить задние габаритные фонари, подсветку прикуривателя и фонарь освещения номерного знака. При этом на комбинации приборов загорится индикатор .

Примечание

Если выключатель зажигания находится в положении OFF, двери автомобиля не заблокированы и габаритные огни включены, они автоматически погаснут через 15 минут. Если выключатель зажигания находится в положении OFF и вы заблокировали двери автомобиля, габаритные огни погаснут сразу же.

Предупреждение

- **Ночью или в условиях плохой видимости движение только с габаритными огнями может привести к аварии.**
- **При кратковременной остановке с выключенным двигателем ночью или в условиях плохой видимости не используйте габаритные огни, чтобы обозначить местоположение вашего автомобиля. Они автоматически погаснут через некоторое время, чтобы сохранить заряд аккумуляторной батареи. В этой ситуации лучше воспользоваться аварийной сигнализацией.**

Ближний свет

- Поверните переключатель освещения в положение , чтобы включить ближний свет.

Дальний свет

- После включения ближнего света нажмите на рычаг комбинированного переключателя освещения в направлении от себя, чтобы включить дальний свет. На комбинации приборов загорится индикатор .
- Чтобы выключить дальний свет, верните рычаг в прежнее положение, потянув его на себя.

Кратковременное включение дальнего света

- Потяните рычаг комбинированного переключателя освещения на себя до упора, чтобы включить дальний свет.
- При отпускании рычага он вернется в исходное положение, и дальний свет погаснет.

4. Управление оборудованием

Примечание

- Дальний свет может ослеплять водителей встречных автомобилей, которые находятся от вас на небольшом расстоянии. Это повышает риск аварии. Будьте внимательны при использовании дальнего света.
- Когда все приборы наружного освещения выключены, потяните рычаг комбинированного переключателя освещения на себя. Пока вы удерживаете его, будет гореть дальний свет, а на комбинации приборов — индикатор .

Ручная регулировка угла наклона фар*



Поверните ручку ①, чтобы вручную отрегулировать угол наклона фар ближнего света. Система предполагает четыре режима регулировки: 0, 1, 2, 3. Чем выше режим, тем больше угол наклона фар.

Предупреждение о невыключенных габаритных огнях

Когда выключатель зажигания находится в режиме OFF и габаритные огни не выключены, при открытии водительской двери на дисплее комбинации приборов появляется сообщение «Свет не выключен» и раздается звуковой сигнал.

Задержка выключения передних фар (функция «Проводи меня домой»)

- Если в течение 10 минут после переключения выключателя зажигания в режим OFF на две секунды повернуть переключатель освещения из положения OFF в любое другое положение и вернуть его обратно, активируется функция задержки выключения передних фар. Ближний свет будет гореть на протяжении 30 секунд. Если в течение 30 секунд будет открыта одна из дверей автомобиля (включая капот или дверь багажного отделения), время работы функции будет сброшено, и ближний свет будет гореть на протяжении еще 80 секунд. Если в течение этих 80 секунд все двери снова будут закрыты, время опять будет сброшено и ближний свет будет гореть на протяжении еще 30 секунд, и так далее.

4. Управление оборудованием

Выключатель противотуманных фар



Когда выключатель зажигания находится в режиме ON и включен ближний свет, поверните выключатель противотуманных фар ②, чтобы включить или выключить задние противотуманные фары (☞).

- Поверните выключатель противотуманных фар ② в положение ☞ и отпустите. Он вернется в положение 1, и задние противотуманные фары загорятся.
- Поверните выключатель противотуманных фар ② в положение ☞ и отпустите. Он вернется в прежнее положение, и задние противотуманные фары погаснут.

Аварийная сигнализация

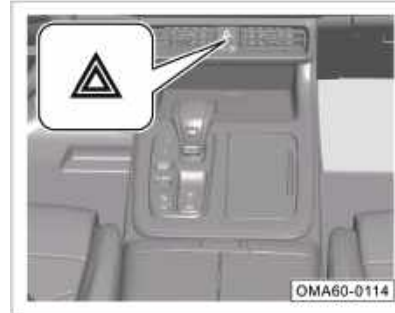

При любом положении выключателя зажигания нажмите кнопку ▲. Начнет мигать красная подсветка кнопки и включится аварийная сигнализация. Для ее выключения еще раз нажмите на кнопку.

При включении аварийной сигнализации оба указателя поворота и их индикаторы ➡ и ◀ на комбинации приборов мигают одновременно.

Чтобы привлечь внимание других участников дорожного движения и снизить риск дорожно-транспортного происшествия, в следующих случаях необходимо включать аварийную сигнализацию:



- При поломке автомобиля.
- Когда автомобиль стоит в конце автомобильной пробки.
- При буксировке.
- При временной остановке в условиях плохой видимости.

Примечание

- Использование аварийной сигнализации расходует заряд аккумуляторной батареи. Не включайте сигнализацию без необходимости.
- Используя аварийную сигнализацию, строго соблюдайте соответствующие правила дорожного движения.
- Если в случае аварийной ситуации сигнализация оказывается неисправной, используйте другие средства индикации автомобиля в соответствии с правилами дорожного движения.

4. Управление оборудованием

Приветственный свет

- Когда смарт-ключ находится в пределах рабочего диапазона, нажмите кнопку разблокировки дверей  на ключе, и габаритные огни загорятся на некоторое время. При повторном нажатии на кнопку  габаритные огни будут гореть еще некоторое время. После переключения выключателя зажигания в режим ON габаритные огни погаснут.

Поиск автомобиля на стоянке

- Дважды быстро нажмите кнопку блокировки дверей  на смарт-ключе. Габаритные огни автомобиля загорятся на несколько секунд, и указатели поворотов мигнут 3 раза, чтобы помочь вам определить местоположение автомобиля.

Приветственная смарт-подсветка*

Когда выключатель зажигания находится в режиме OFF, все двери закрыты или заблокированы и водитель осуществляет блокировку или разблокировку дверей одним из нижеперечисленных способов, активируется приветственная смарт-подсветка:

- Дистанционная блокировка/разблокировка с помощью смарт-ключа.
- Смарт-разблокировка дверей.
- Смарт-блокировка дверей.
- Автоматическая блокировка спустя 30 секунд бездействия после разблокировки.

Управление световым шоу*



Можно выбрать световые эффекты на экране мультимедийной системы (Мой автомобиль → Световые эффекты → Световое шоу).

Примечание

Прежде чем смотреть на работу функции «Световое шоу» снаружи, запустите двигатель, переведите коробку передач в режим P и выключите передние блок-фары.

4. Управление оборудованием

4.3.2. Приборы внутреннего освещения

Автоматическое включение освещения салона



- Нажмите кнопку ① (она останется в утопленном положении), чтобы отключить функцию автоматического включения освещения салона; чтобы включить функцию, нажмите кнопку ① еще раз (она вернется в исходное положение).

Отложенное выключение освещения салона

Когда функция автоматического включения освещения салона активирована и плафоны освещения салона не горят, возможны следующие сценарии их работы:

- Когда выключатель зажигания находится в режиме OFF, плафоны освещения салона включаются автоматически при открытии любой двери и гаснут примерно через 30 секунд после ее закрытия.
- Когда выключатель зажигания находится в режиме OFF, плафоны освещения салона включаются автоматически при удаленной разблокировке дверей и гаснут примерно через 30 секунд.
- Когда выключатель зажигания переключается из режима ON в режим OFF, плафоны освещения салона включаются автоматически и гаснут примерно через 30 секунд.

i Примечание

Если все двери автомобиля закрыты и плафоны освещения салона зажглись по перечисленным выше причинам, при дистанционной блокировке дверей или переключении выключателя зажигания в режим ON плафоны погаснут.

Плафоны освещения салона



- Когда плафоны освещения салона выключены, нажмите кнопку ② (она останется в утопленном положении), чтобы включить их; чтобы выключить их, нажмите кнопку ② еще раз (она вернется в исходное положение).

i Примечание

Если плафоны были включены каким-либо другим способом, нажатие на кнопку ② не выключит их.

4. Управление оборудованием



- Когда плафон освещения передней части салона выключен, нажмите на левую или правую кнопку ③ (она останется в утопленном положении), чтобы включить левый или правый светильник. Чтобы выключить его, нажмите соответствующую кнопку ③ еще раз (она вернется в исходное положение).

i Примечание

Если плафон освещения передней части салона был включен каким-либо другим способом, его нельзя выключить кнопкой ③.

Плафон освещения зоны второго ряда сидений



- Когда плафон освещения зоны второго ряда сидений выключен, нажмите на кнопку ①, чтобы включить его. Чтобы выключить плафон, нажмите на кнопку ① еще раз.

i Примечание

Если плафон освещения зоны второго ряда сидений был включен каким-либо другим способом, его нельзя выключить кнопкой ①.

Плафон освещения зоны третьего ряда сидений



- Чтобы включить плафон освещения зоны третьего ряда сидений, нажмите на левую часть кнопки управления плафоном (D); чтобы выключить его, нажмите на левую часть (O).
- Когда кнопка управления плафоном освещения зоны третьего ряда сидений находится в среднем положении (D), плафон можно включить, открыв дверь или нажав на переключатель плафона освещения передней части салона.

4. Управление оборудованием

Подсветка перчаточного ящика*

- При открытии перчаточного ящика его подсветка включится автоматически.
- При закрытии перчаточного ящика его подсветка выключится автоматически.

Освещение багажного отделения

- При открытии двери багажного отделения освещение включится автоматически.
- При закрытии двери багажного отделения оно автоматически погаснет.

Подсветка прикуривателя

- При включении габаритных огней подсветка гнезда прикуривателя включится автоматически.
- При выключении габаритных огней она автоматически погаснет.

Освещение зеркала со стороны переднего пассажира

- Когда зеркало открывают, его подсветка включается автоматически.
- При закрытии зеркала подсветка автоматически гаснет.

Смарт-подсветка салона*

Откройте интерфейс «Мой автомобиль» одним из следующих способов: нажмите «3D-модель автомобиля» в главном окне мультимедийной системы или выберите раздел «Мой автомобиль» в меню. Затем откройте окно настройки подсветки салона (Световые эффекты → Смарт-подсветка салона).

Интерфейс управления функцией:

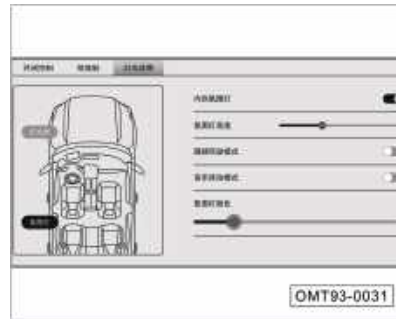

1. Выключатель ambientной подсветки
- Можно включить или отключить функцию smart-подсветки салона, нажав на соответствующую кнопку справа .

- Если функция smart-подсветки включена, вы не сможете настроить ее параметры. Если функция включена и выключатель зажигания находится в режиме ON, подсветка будет гореть.
2. Яркость подсветки
 - Яркость подсветки можно отрегулировать, перетащив ползунок на шкале яркости влево или вправо или нажав на нужное место на шкале.
 3. Переключение в зависимости от режима вождения
 - Если эта функция активирована, при переключении режима вождения цвет подсветки будет меняться автоматически.
 4. Мигание в такт музыке
 - Если эта функция активирована, при воспроизведении музыки подсветка будет пульсировать в ее ритме.
 5. Цвет подсветки
 - Цвет подсветки можно отрегулировать, перетащив ползунок на шкале цвета влево или вправо или нажав на нужное место на шкале.

4. Управление оборудованием

4.3.3. Комбинированный переключатель стеклоочистителей

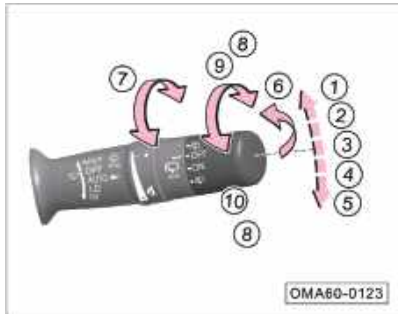

Комбинированный переключатель стеклоочистителей будет работать, если выключатель зажигания находится в режиме ON.

- ① MIST: кратковременное включение стеклоочистителя ветрового стекла
- ② OFF: выключение стеклоочистителя ветрового стекла
- ③ AUTO: автоматический режим работы стеклоочистителей
- ④ LO: непрерывная работа стеклоочистителя ветрового стекла на малой скорости

- ⑤ HI: непрерывная работа стеклоочистителя ветрового стекла на большой скорости
- ⑥ Включение омывателя ветрового стекла
- ⑦ Ручка регулировки чувствительности автоматического режима работы стеклоочистителей
- ⑧  включение омывателя заднего стекла
- ⑨ OFF: выключение омывателя или стеклоочистителя заднего стекла
- ⑩ ON: включение стеклоочистителя заднего стекла

MIST: кратковременное включение стеклоочистителя

- Переместите рычаг комбинированного переключателя стеклоочистителей в положение ①, чтобы включить режим MIST. Стеклоочиститель ветрового стекла начнет работу.
- Отпустите рычаг, и он автоматически вернется в исходное положение ② (режим OFF), а стеклоочиститель прекратит работу.

OFF: выключение стеклоочистителя ветрового стекла

- Переместите рычаг комбинированного переключателя стеклоочистителей в положение ②, чтобы включить режим OFF. Стеклоочиститель ветрового стекла прекратит работу.

AUTO: автоматический режим работы стеклоочистителей

- Переместите рычаг комбинированного переключателя стеклоочистителей в положение ③, чтобы включить режим AUTO. Система будет в реальном времени менять скорость работы стеклоочистителей в соответствии с количеством осадков и скоростью движения автомобиля.
- Поверните колесико ⑦ вверх или вниз, чтобы отрегулировать чувствительность автоматического режима.
- Автоматический режим работы стеклоочистителей можно включить и выключить через мультимедийную систему (Настройки → Бортовое оборудование → Другое оборудование → Автоматическая работа стеклоочистителей).

4. Управление оборудованием

Внимание

- Если на дисплее комбинации приборов отображается сообщение «Датчик неисправен. Управляйте стеклоочистителями вручную», вам необходимо перейти на ручное управление стеклоочистителями и обратиться в сервисный центр GAC Motor для их диагностики и ремонта.
- Перед включением автоматического режима работы стеклоочистителей в зимнее время убедитесь, что щетки не примерзли к стеклу.
- Рекомендуем отключать автоматический режим во время мытья автомобиля, в пыльную и ясную погоду во избежание непреднамеренного срабатывания стеклоочистителей. Это может привести к повреждению автомобиля и травмам.
- Автоматический режим работы стеклоочистителей является вспомогательной функцией. При необходимости водитель должен управлять работой стеклоочистителей вручную, чтобы обеспечить безопасность движения.

LO: непрерывная работа стеклоочистителя ветрового стекла на малой скорости

- Переместите рычаг комбинированного переключателя стеклоочистителей в положение ④, чтобы включить режим LO. Стеклоочиститель ветрового стекла начнет работать на малой скорости.

HI: непрерывная работа стеклоочистителя ветрового стекла на большой скорости

- Переместите рычаг комбинированного переключателя стеклоочистителей в положение ⑤, чтобы включить режим HI. Стеклоочиститель ветрового стекла начнет работать на большой скорости.

Включение омывателя ветрового стекла

- Потяните рычаг комбинированного переключателя стеклоочистителей на себя, переместив его в положение ⑥, чтобы включить омыватель ветрового стекла. Подача омывающей жидкости начнется через несколько секунд.
- Отпустите рычаг, и он автоматически вернется в исходное положение, а стеклоомыватель прекратит работу.
- Спустя шесть секунд после остановки стеклоочиститель ветрового стекла

ла сработает еще один раз, чтобы удалить со стекла остатки воды.

Включение омывателя заднего стекла

- Когда дверь багажного отделения закрыта, поверните колесико управления стеклоочистителем заднего стекла в положение ③ , и омыватель начинает подавать омывающую жидкость на заднее стекло, а стеклоочиститель начнет работать.
- Спустя шесть секунд после остановки стеклоочиститель заднего стекла сработает еще один раз, чтобы удалить со стекла остатки воды.

ON: включение стеклоочистителя заднего стекла

- Когда дверь багажного отделения закрыта, поверните колесико управления стеклоочистителем заднего стекла в положение ③ ON, и стеклоочиститель заднего стекла начнет работу.
- Автоматическое включение стеклоочистителя заднего стекла: когда дверь багажного отделения закрыта и очиститель ветрового стекла включен, при включении передачи заднего хода стеклоочиститель заднего стекла также начнет работу.

4. Управление оборудованием

OFF: выключение омывателя или стеклоочистителя заднего стекла

- Поверните колесико управления стеклоочистителем заднего стекла в положение  OFF, и стеклоочиститель или омыватель заднего стекла прекратит работу.

Обслуживание передних стеклоочистителей можно включить двумя способами:

- Когда комбинированный переключатель стеклоочистителей находится в положении OFF, можно поставить щетки очистителя ветрового стекла в сервисное положение с помощью мультимедийной системы. Перейдите в окно «Другое оборудование» (Настройки → Бортовое оборудование → Другое оборудование), нажмите кнопку справа от надписи «Сервисное положение щеток стеклоочистителя», и щетки поднимутся. При повторном нажатии на кнопку они вернутся в исходное положение.
- Переведите выключатель зажигания в режим ON, а затем в режим OFF. В течение 10 с поверните комбинированный переключатель стеклоочистителей в положение MIST. Рычаги стеклоочистителя останутся в верхнем положении.

4.3.4. Ветровое стекло

Ветровое стекло



На ветровое стекло нанесена зеленая атермальная пленка, которая в случае аварии защищает от поражения осколками и, таким образом, помогает снизить вероятность травм.

Предупреждение

- **Всегда поддерживайте стекло в чистоте.**
- **Наклейте на стекло необходимые предупреждающие или информационные наклейки в соответствии с требованиями правил дорожного движения. Не наклеивайте и не прикрепляйте на стекло посторонние предметы. Они будут ограничивать вам обзор, что может привести к аварии.**

4.3.5. Зеркала заднего вида

Салонное зеркало заднего вида

Зеркало заднего вида с автоматическим затемнением



Зеркало заднего вида с автоматическим затемнением в режиме реального времени отслеживает интенсивность освещения позади автомобиля и автоматически регулирует отражающую способность зеркала, чтобы оно отражало меньше света и не ослепляло водителя.

- Перед началом движения всегда проверяйте положение зеркала заднего вида в салоне и при необходимости регулируйте его.

4. Управление оборудованием

- Переместите зеркало заднего вида в направлении влево-вправо или вверх-вниз, чтобы обеспечить наилучший угол обзора.

👁️ Внимание

Не регулируйте салонное зеркало во время движения. Вы можете отвлечься и потерять контроль над управлением автомобилем.



👁️ Внимание

Не закрывайте датчики защиты от ослепления на салонном зеркале заднего вида (обозначены на рисунке стрелками). Это может нарушить их работу.

Наружные зеркала заднего вида

ℹ️ Примечание

Если боковые зеркала заднего вида вышли из строя, как можно скорее обратитесь в сервисный центр GAC Motor для их диагностики и ремонта.

⚠️ Предупреждение

Выпуклая сферическая поверхность зеркала заднего вида увеличивает обзор, но при этом отражаемые объекты выглядят меньше своего фактического размера, а дистанция до самих объектов кажется больше. При смене полосы движения следует учитывать это. Некорректная оценка дистанции может привести к аварии.

Электрическая регулировка

Способ 1







- Нажмите клавишу L или R на кнопке ①, чтобы выбрать левое или правое зеркало заднего вида.
- Нажимайте клавишу регулировки ②, чтобы переместить выбранное зеркало в положение, обеспечивающее комфортный обзор.
- После регулировки верните кнопку ① в исходное положение.

4. Управление оборудованием

Способ 2*





- Через мультимедийную систему (Мой автомобиль → Кабинет водителя → Левое зеркало заднего вида/ Правое зеркало заднего вида), нажимая на кнопки со стрелками , ,  и , отрегулируйте угол обзора наружных зеркал заднего вида.

Электрическое складывание

Способ 1



- Нажмите кнопку складывания зеркал , чтобы сложить наружные зеркала заднего вида.
- Повторно нажмите кнопку складывания зеркал , чтобы разложить наружные зеркала заднего вида.

Способ 2*



- Нажмите кнопку «Сложить все зеркала» или «Разложить все зеркала» на дисплее мультимедийной системы (Мой автомобиль → Кабина водителя → Левое зеркало / Правое зеркало).

Автоматическое складывание

- При блокировке дверей автомобиля извне наружные зеркала заднего вида автоматически складываются.
- При разблокировке дверей автомобиля извне наружные зеркала заднего вида автоматически раскладываются.

4. Управление оборудованием

Примечание

Функцию можно включить и выключить через мультимедийную систему (Настройки → Бортовое оборудование → Другое оборудование → Автоматическое складывание наружных зеркал).

Внимание

- Если функция электрического складывания не работает, зеркала можно сложить вручную. После этого раскладывать их также следует вручную. При раскладывании зеркала должен раздаться характерный щелчок.
- Будьте осторожны при использовании функции электрического складывания наружных зеркал. Следите за тем, чтобы не защемить пальцы между зеркалом и его основанием.

Наклон наружных зеркал заднего вида при движении задним ходом*

Настройки угла наклона наружных зеркал заднего вида при движении задним ходом можно сохранить следующими способами:

1. Сохранение вручную
 - Когда выключатель зажигания находится в режиме ON, включите функцию «Наклон наружных зеркал» через мультимедийную систему (Настройки → Бортовое оборудование → Другое оборудование).
 - Нажмите на педаль тормоза и переведите рычаг переключения передач в положение R.
 - Отрегулируйте оба наружных зеркала заднего вида так, чтобы они обеспечивали комфортный обзор при движении задним ходом. После регулировки отпустите педаль тормоза. Система запомнит положение зеркал и воссоздаст его, когда вы в следующий раз включите режим движения задним ходом.
2. Автоматическое сохранение
 - Когда выключатель зажигания находится в режиме ON, включите функ-

цию «Наклон наружных зеркал» через мультимедийную систему (Настройки → Бортовое оборудование → Другое оборудование).

- Нажмите кнопку «Настроить» в окне автоматической регулировки наклона наружных зеркал заднего вида и отрегулируйте оба зеркала так, чтобы они обеспечивали комфортный обзор при движении задним ходом. После регулировки нажмите кнопку «Подтвердить». Система запомнит положение зеркал и воссоздаст его, когда вы в следующий раз включите режим движения задним ходом.

Автоматический наклон наружных зеркал заднего вида помогает водителю при движении задним ходом. По умолчанию эта функция выключена. Водитель может включить ее и установить нужный угол наклона зеркал через мультимедийную систему (Настройки → Бортовое оборудование → Другое оборудование → Наклон наружных зеркал). При движении задним ходом оба наружных зеркала будут автоматически наклоняться, а при включении передней передачи — возвращаться в исходное положение. Когда функция выключена, они будут оставаться в прежнем положении.

4. Управление оборудованием

Обогрев заднего стекла и боковых зеркал заднего вида



Через дисплей мультимедийной системы зайдите в главный интерфейс управления системой климат-контроля и нажмите на кнопку ①, чтобы включить или выключить функцию. При включении функции кнопка загорается.

- Включите функцию обогрева, чтобы устранить запотевание или иней на наружных зеркалах заднего вида и заднем стекле.
- Функция выключится автоматически примерно через 15 минут. Также ее можно выключить вручную, повторно нажав на кнопку. Когда функция выключена, кнопка не горит.

Внимание

- Если после автоматического отключения функции запотевание или иней остались, еще раз нажмите на кнопку.
- Не используйте функцию обогрева непрерывно в течение длительного времени. Это может привести к повреждению нагревательных элементов.
- Если нет необходимости использовать обогрев, отключите его для экономии заряда аккумуляторной батареи.

4.3.6. Солнцезащитные козырьки

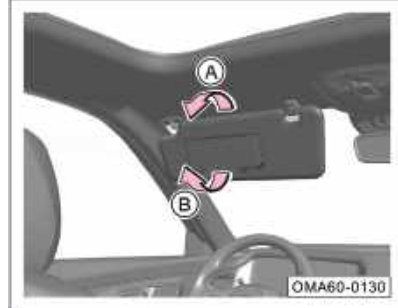

- Опустите солнцезащитный козырек со стороны водителя или переднего пассажира в направлении стрелки А. Это поможет защитить глаза от яркого света, направленного прямо на водителя и переднего пассажира.
- Чтобы воспользоваться зеркалом в козырьке со стороны переднего пассажира, опустите солнцезащитный козырек и откройте крышку зеркала в направлении стрелки В. Подсветка зеркала включится автоматически.



- Снимите раскрытый солнцезащитный козырек со стороны водителя или переднего пассажира с одного из креплений и переместите его в направлении стрелки С. Это поможет защитить глаза от яркого света, направленного на автомобиль сбоку.

i Примечание

Если зеркало в козырьке со стороны переднего пассажира открыто, и выключатель зажигания был переведен в режим OFF или двери автомобиля были заблокированы, подсветка зеркала погаснет через несколько минут.

4.4. Сиденья и места для хранения

4.4.1. Подголовники

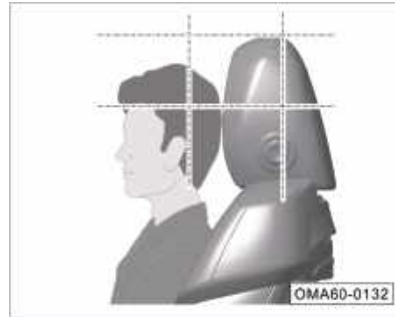

Правильная регулировка подголовников крайне важна для защиты водителя и пассажиров и снижения риска получения травм при аварии.

Водитель и пассажиры должны отрегулировать положение подголовников как показано на рисунке.

⚠ Предупреждение

Чтобы снизить риск получения травм при аварии, строго соблюдайте следующие правила:

- Не регулируйте положение подголовников во время движения автомобиля.
- Никогда не снимайте подголовники. Если подголовник снят или установлен неправильно, при аварии это может привести к серьезным травмам.

4. Управление оборудованием

Регулировка подголовников передних сидений (для подголовников с регулировкой по четырем направлениям)*

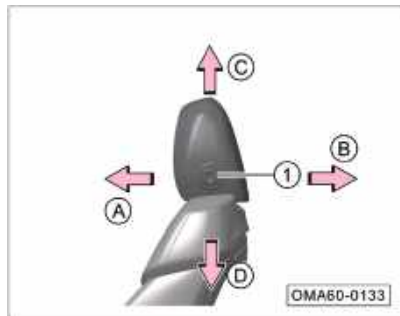

Регулировка в продольном направлении

- Удерживая фиксатор ①, нажимайте на подголовник в направлениях, указанных стрелками А и В, чтобы отрегулировать его вдоль продольной оси.

Регулировка по высоте

- Вверх: потяните подголовник в направлении, указанном стрелкой С, и поднимите его до нужного уровня.
- Вниз: удерживая фиксатор ①, нажимайте на подголовник в направлении, указанном стрелкой D, и опустите его до нужного уровня.

Регулировка высоты подголовников передних сидений (для подголовников с регулировкой по двум направлениям)*



- Вниз: удерживая фиксатор ①, нажимайте на подголовник и опустите его вниз.
- Вверх: потяните подголовник вверх и поднимите его до нужного уровня.

Примечание

Ручная регулировка по двум направлениям подголовников сидений второго/третьего ряда производится аналогичным образом.

Подголовники сидений второго ряда*



- Вниз: удерживая фиксатор ①, нажимайте на подголовник и опустите его вниз.
- Вверх: потяните подголовник вверх и поднимите его до нужного уровня.
- Удерживая подголовник за боковые крепления ②, потяните его вперед и отрегулируйте положение подголовника.

4. Управление оборудованием

4.4.2. Передние сиденья

Примечание

Чтобы измерить глубину сиденья, следует отрегулировать его так, чтобы оно находилось в середине салазок, и поставить спинку в стандартное положение (угол наклона 25°).

Предупреждение

- Не оставляйте предметы под передними сиденьями. Они могут попасть между сиденьем и его салазками и помешать фиксации сиденья.
- Не регулируйте сиденья во время движения автомобиля. Это может привести к травмам.
- После того как выключатель зажигания переведен в режим OFF, электропривод регулировки передних сидений* продолжает работать. Ни в коем случае не оставляйте детей в машине без присмотра, чтобы не допустить несчастных случаев из-за неправильного обращения с механизмом регулировки сидений.

Сиденья с электроприводом

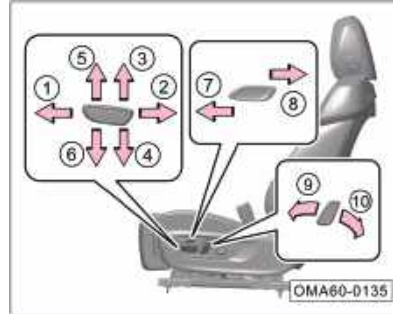

Регулировка в продольном направлении

- Переместите ручку регулировки в направлении стрелки ① или ②, чтобы сдвинуть сиденье вперед или назад.

Регулировка по высоте (сиденье водителя)

- Потяните ручку регулировки в направлении стрелки ③ или ④, чтобы поднять или опустить сиденье.

Регулировка высоты переднего края подушки (сиденье водителя)*:

- Потяните ручку регулировки в направлении стрелки ⑤ или ⑥, чтобы поднять или опустить передний край подушки сиденья.

Регулировка переднего края подушки сиденья в направлении вперед и назад (сиденье водителя)*:

- нажмите на переключатель в направлении стрелок ⑦ или ⑧, чтобы выдвинуть вперед или отвести назад передний край подушки.

Регулировка спинки вперед и назад:

- потяните ручку регулировки в направлении стрелки 9 или 10, чтобы отрегулировать положение спинки вперед или назад.

Регулировка поясничной опоры*



- нажмите на переключатель в направлении стрелок ① или ②, чтобы переместить поясничную опору вперед или назад.

4. Управление оборудованием

Обогрев сидений

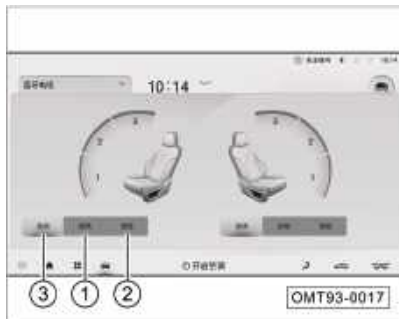

Переведите выключатель зажигания в режим ON и нажмите на значок  в нижней части главного окна мультимедийной системы, чтобы открыть интерфейс управления обогревом сидений.

① Обогрев

- Нажмите на кнопку «Обогрев», чтобы включить обогрев сидений. С помощью кнопок 1, 2 и 3 можно изменять интенсивность обогрева. По умолчанию включается уровень 3.
- Уровень 3 — высокая температура обогрева, уровень 2 — средняя, уровень 1 — низкая.

② Интеллектуальный режим

- Нажмите на кнопку «Интеллектуальный режим», чтобы включить интеллектуальный режим обогрева сидений.

③ Выключить

- Нажмите на кнопку «Выкл.», чтобы выключить функцию обогрева сидений.

Примечание

Когда автомобиль переходит в режим энергосбережения, функция обогрева сидений отключается; после выхода из этого режима работа функции восстанавливается.

Внимание

- Чтобы не повредить электрические элементы, находящиеся внутри передних сидений, ни в коем случае не вставляйте на них колени и не оказывайте точечное давление на сиденья и спинки сидений.
- Если после включения обогрева вы длительное время не ощущаете изменения температуры сиденья или оно становится очень горячим, незамедлительно выключите обогрев и обратитесь в сервисный центр GAC Motor для диагностики и ремонта автомобиля.

Предупреждение



Если вы чувствительны к высокой температуре, не используйте функцию обогрева сидений во избежание ожога.

4. Управление оборудованием

Регулировка сиденья переднего пассажира с помощью переключателей в спинке сиденья*



Регулировка в продольном направлении

- Нажмите на переключатель  в направлении стрелки ① или ②, чтобы наклонить или откинуть спинку сиденья переднего пассажира.
- Нажмите на переключатель  в направлении стрелки ③ или ④, чтобы переместить сиденье переднего пассажира вперед или назад.

4.4.3. Сиденья второго и третьего рядов

Сиденья второго ряда (ручная регулировка)



Регулировка в продольном направлении

- Потяните ручку регулировки вверх в направлении, указанном стрелкой A, и сдвиньте сиденье вперед или назад до нужного положения. Отпустите ручку регулировки, слегка покачайте сиденье и убедитесь, что оно зафиксировано.

Регулировка наклона спинки

- Потяните ручку регулировки вверх в направлении, указанном стрелкой B,

и переместите спинку в нужное положение. Затем отпустите ручку и убедитесь, что спинка сиденья надежно зафиксирована.

Складывание спинок сидений второго ряда (при помощи электропривода)*

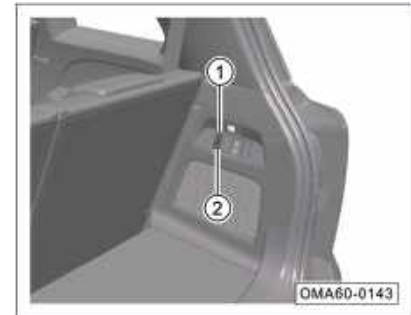

- Спинки сидений второго ряда можно сложить при помощи электропривода, нажав на переключатели ① и ②. После того как спинки были опущены, их необходимо возвращать в исходное положение вручную, убедившись, что они надежно зафиксировались в этом положении.

4. Управление оборудованием

Центральный подлокотник второго ряда сидений



i Примечание

Пассажиры не должны сидеть на центральном подлокотнике. Если на центральном сиденье второго ряда нужно разместить пассажира, подлокотник следует вернуть в исходное положение.

Обогрев сидений второго ряда*

В правом нижнем углу мультимедийной системы нажмите на значок  интерфейса управления обогревом сидений второго ряда.

Обогрев

- нажмите «Обогрев», по умолчанию включится третий режим обогрева. Переключение между режимами осуществляется нажатием на кнопки 1/2/3;
- имеется три температурных режима подогрева, из которых третьему режим соответствует высокая температура, второму — средняя, первому — низкая.

Интеллектуальный режим

- нажмите на кнопку «Интеллектуальный режим», чтобы включить интеллектуальный режим обогрева сидений.

Выключить

- нажмите на кнопку «Выкл.», чтобы выключить функцию обогрева сидений.

Регулировка наклона спинки сиденья третьего ряда (ручная)*

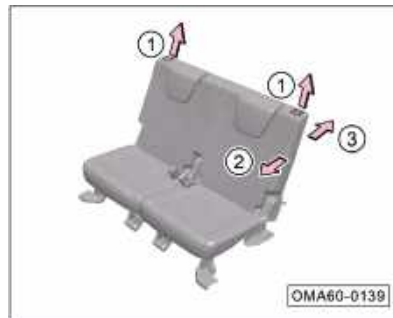

- Потяните ручку регулировки вверх в направлении, указанном стрелкой ①.
- Переместите спинку в направлении, указанном стрелкой ② или стрелкой ③. Когда спинка будет в нужном положении, отпустите ручку регулировки. Убедитесь, что спинка надежно зафиксирована.

4. Управление оборудованием

Регулировка наклона спинки сиденья третьего ряда (электронная)*



- поднимите вверх кнопку ①, чтобы отрегулировать спинку правого сиденья третьего ряда назад до нужного положения, затем отпустите кнопку;
- нажмите на кнопку ①, чтобы отрегулировать спинку правого сиденья третьего ряда вперед до нужного положения, затем отпустите кнопку.

Примечание

- Левое сиденье третьего ряда регулируется так же, как и правое.
- Перед тем как регулировать наклон спинки сиденья третьего ряда, закройте дверь багажного отделения. В противном случае можно наклонить спинку так, что она будет мешать ее закрытию.

Доступ к сиденьям третьего ряда*



- Нажмите на кнопку в спинке сиденья второго ряда в направлении, указанном стрелкой. Спинка сложится вперед и салазки сиденья разблокируются. Переместите сиденье вперед, чтобы сесть на сиденье третьего ряда.
- Верните спинку в прежнее положение и переместите сиденье назад. Перед началом движения убедитесь, что сиденье и его спинка надежно зафиксированы.

4. Управление оборудованием

Складывание сидений третьего ряда (ручное)*

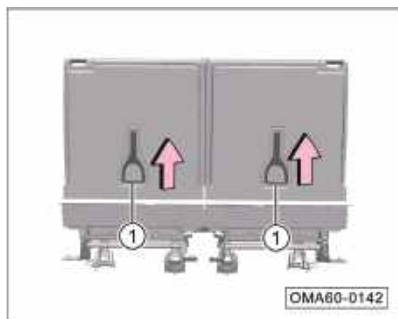

- Откройте дверь багажника. Потяните за ручку ① и вручную сложите сиденье третьего ряда. Чтобы вернуть сиденье в исходное положение, также нужно потянуть за ручку ①. После этого обязательно убедитесь, что сиденье надежно зафиксировано.

Складывание сидений третьего ряда (электронное)*

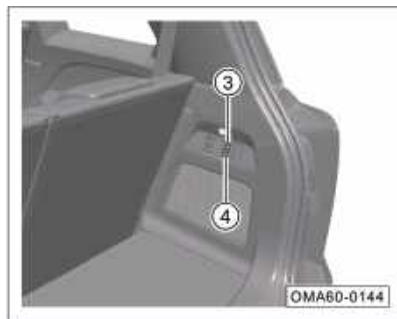

- нажмите переключатель ③ или ④, чтобы сложить сиденья третьего ряда электронным способом; поднимите вверх переключатель ③ или ④, чтобы вернуть сиденья в исходное положение.

4.4.4. Места для хранения

Отсеки для хранения в дверях



- Здесь можно разместить бутылки, карты, инструкции и прочие предметы.

4. Управление оборудованием

Отделение для хранения мелочей



- Откройте отделение для хранения мелочей по направлению стрелки, чтобы разместить там мелкие предметы.
- Закройте отделение до характерного щелчка.

Подстаканники



- Подстаканники передних сидений: нажмите на крышку отделения, чтобы она открылась. Здесь можно размещать бутылки с напитками.

Подстаканники сидений второго ряда



- Опустите центральный подлокотник, чтобы разместить в нем бутылку.

4. Управление оборудованием

Подстаканники сидений третьего ряда



- Здесь можно разместить бутылку.

Футляр для очков



- Нажмите на футляр и он плавно откроется. Здесь можно разместить солнцезащитные очки или любые другие небольшие предметы.
- Закройте отсек до характерного щелчка.

Полочка под приборной панелью



- Здесь можно разместить мелкие предметы.

Примечание

В автомобилях, оборудованных системой беспроводной зарядки смартфонов, на полочке под приборной панелью находится зона беспроводной зарядки. Класть туда какие-либо предметы можно только после отключения функции беспроводной зарядки. => стр. 104

4. Управление оборудованием

Отделение для хранения в центральном подлокотнике передних сидений



- Нажмите на переключатель ①, чтобы открыть крышку отделения в центральном подлокотнике. Здесь можно разместить кошелек, документы и прочие предметы.

Отделение для хранения позади центрального подлокотника передних сидений



- Здесь можно разместить мелкие предметы.

Карманы для хранения в спинках сидений переднего ряда



- Оттяните карман для хранения, чтобы разместить там книгу, сложенный зонт или другие предметы.

4. Управление оборудованием

Перчаточный ящик со стороны переднего пассажира



- Потяните за ручку, чтобы открыть перчаточный ящик. Здесь можно хранить документы и прочие вещи.
- Закройте перчаточный ящик до характерного щелчка.

Предупреждение

Во время движения перчаточный ящик должен быть закрыт. В противном случае при экстренном торможении или ДТП расположенные в нем предметы могут вылететь и травмировать пассажиров.

4.4.5. Розетки и USB-порты

Розетка 12 В в передней части салона



- Когда выключатель зажигания находится в положении ACC или ON, можно снять заглушку и использовать розетку.

USB-порты в задней части центрального подлокотника

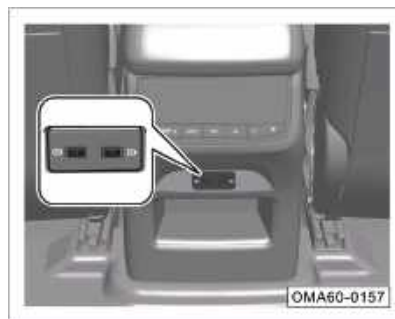

- Когда выключатель зажигания находится в положении ACC или ON, эти USB-порты можно использовать для зарядки различных устройств.

Примечание

USB-порты в задней части центрального подлокотника можно использовать только для зарядки устройств.

4. Управление оборудованием

USB-порты в передней части салона



- Когда выключатель зажигания находится в положении ACC или ON, эти USB-порты можно использовать для подключения мобильных устройств.

i Примечание

- USB-порт ① поддерживает функции зарядки, воспроизведения мультимедиа и OTG.
- USB-порт ② поддерживает функции зарядки и воспроизведения мультимедиа.

Розетка 12 В в багажном отделении



- Когда выключатель зажигания находится в положении ACC или ON, можно открыть крышку розетки в багажном отделении и использовать ее для зарядки различных устройств.

i Примечание

К этой розетке можно подключать устройства напряжением до 12 В и мощностью до 120 Вт.

USB-порт в корпусе салонного зеркала заднего вида*

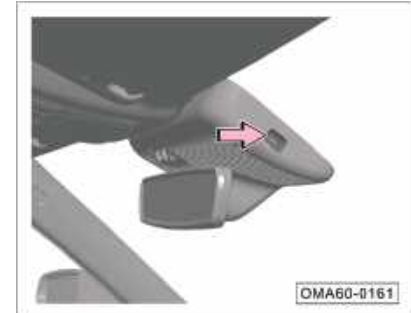

- Когда выключатель зажигания находится в положении ACC или ON, этот USB-порт можно использовать для подключения устройств.

4. Управление оборудованием

4.4.6. Система беспроводной зарядки мобильного телефона*

Функция беспроводной зарядки мобильного телефона работает за счет электромагнитной индукции. Благодаря этому для зарядки мобильного телефона не требуется шнур.

Внимание

Функция беспроводной зарядки поддерживается не всеми моделями телефонов. Она работает только со смартфонами, сертифицированными по стандарту Qi. В случае возникновения неисправности смартфона или какого-либо другого устройства, не имеющего данной сертификации, после использования беспроводной зарядки, компания не несет ответственности за причиненный ущерб.



Зона беспроводной зарядки находится на полочке под приборной панелью, перед рычагом переключения передач. Для наиболее эффективной зарядки положите ваш телефон так, чтобы индукционная катушка в нем находилась над логотипом Qi в зоне беспроводной зарядки.

Выключатель беспроводной зарядки

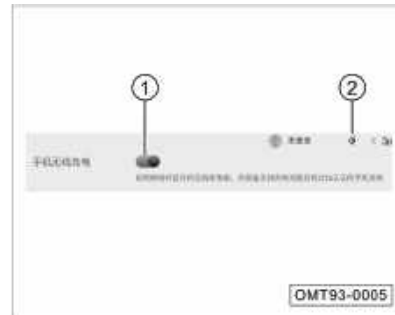

Когда выключатель зажигания находится в режиме ON, перейдите в окно управления функцией через дисплей мультимедийной системы (Настройки → Бортовое оборудование → Другое оборудование → Зона беспроводной зарядки).



- Нажмите кнопку ①, чтобы включить или выключить систему беспроводной зарядки смартфона.
- По умолчанию функция беспроводной зарядки включена.

4. Управление оборудованием

Примечание

Когда система беспроводной зарядки включена, в строке состояния @ будет отображаться ее значок. В зависимости от режима работы системы значок меняется. При нажатии на значок откроется уведомление о работе системы.

Индикация работы системы

Значок	Цвет	Режим работы	Примечание
	Белый	Ожидание	Система беспроводной зарядки готова к работе. Заряжайте только смартфоны, сертифицированные по стандарту Qi.
	Зеленый	В процессе зарядки / Зарядка завершена	—
	Красный	Сбой зарядки	См. таблицу «Причины неисправностей системы беспроводной зарядки»

Неисправности при беспроводной зарядке мобильного телефона

Причины неисправности	Рекомендации
Перегрев модуля беспроводной зарядки	Уберите мобильный телефон и попробуйте продолжить зарядку через некоторое время
В зоне беспроводной зарядки присутствуют металлические предметы либо телефон был размещен неправильно	Удалите посторонний предмет или поправьте телефон
Слишком низкое или слишком высокое напряжение питания	Сбой напряжения. Уберите мобильный телефон и попробуйте продолжить зарядку через некоторое время
Телефон запрашивает слишком высокую мощность зарядки или модуль беспроводной зарядки выдает слишком высокую мощность	Сбой мощности. Уберите мобильный телефон и попробуйте продолжить зарядку через некоторое время
Неисправность мобильного телефона	Зарядка прервана. Уберите мобильный телефон и попробуйте продолжить зарядку через некоторое время

Примечание

- В случае повреждения системы в результате неправильной эксплуатации (например, подключения к телефону внешних устройств для беспроводной зарядки) компания не несет никакой ответственности за причиненный ущерб. Если система была демонтирована или переоборудована, бесплатное гарантийное обслуживание не предоставляется.
- Одновременно можно заряжать только один мобильный телефон.
- Во время движения по неровной дороге процесс беспроводной зарядки может ненадолго прерываться. Если зарядка остановилась из-за того, что телефон сместился, следует вернуть его обратно в зону беспроводной зарядки.
- Чтобы функция беспроводной зарядки работала, и телефон, и соответствующая система автомобиля должны работать нормально. Неисправности как телефона, так и соответствующих компонентов автомобиля может помешать процессу беспроводной зарядки.
- При перегреве зарядка мобильного телефона может прерваться. В таком случае она продолжится после снижения температуры.

4. Управление оборудованием

Внимание

- Не размещайте сосуды с жидкостью на полочке под передней панелью, чтобы не допустить попадания жидкости на модуль беспроводной зарядки и повреждения электронных компонентов.
- Не размещайте в зоне зарядки тяжелые предметы. Это может повредить систему беспроводной зарядки.
- При возникновении неисправностей и проблем с эксплуатацией системы прекратите ее использование и как можно скорее обратитесь в сервисный центр GAC Motor для диагностики и ремонта.
- Если во время зарядки вы обнаружите, что под мобильным телефоном находится металлический предмет, не доставайте его сразу же. Это может стать причиной ожога. Отключите функцию беспроводной зарядки и подождите, пока предмет остынет, прежде чем извлекать его.

Предупреждение

- **Во время зарядки не располагайте никакие предметы между мобильным телефоном и зарядной панелью. Наличие немагнитических предметов может снизить эффективность зарядки. Магнитные карты или карты с чипом могут быть повреждены. Ключи, монеты и прочие металлические предметы могут нагреться, что может стать угрозой для безопасности движения.**
- Если вы хотите разместить на полочке под приборной панелью какие-либо металлические предметы, сначала отключите функцию беспроводной зарядки через меню мультимедийной системы.
- Не оставляйте мобильный телефон заряжаться, когда в салоне никого нет. Это может быть небезопасно.
- Не отвлекайтесь на проверку уровня заряда мобильного телефона во время движения. Это угрожает безопасности дорожного движения.

4.4.7. Багажное отделение

Чтобы обеспечить устойчивость и управляемость автомобиля, при загрузке багажного отделения размещайте багаж как можно более равномерно. Самые тяжелые грузы следует размещать в передней части багажного отделения.

Предупреждение

- При перевозке тяжелых грузов центр тяжести автомобиля может сместиться. Случайное перемещение груза в багажном отделении может повлиять на устойчивость и управляемость автомобиля.
- Грузы в багажном отделении должны быть закреплены. В противном случае при экстренном торможении или ДТП предметы могут вылететь из багажного отделения и травмировать пассажиров или водителя.
- Запрещается размещать в багажном отделении хрупкие предметы, огнеопасные и взрывоопасные вещества.

4. Управление оборудованием

Вместимость багажного отделения

- Объем багажного отделения можно увеличить, опустив спинки сидений второго ряда и сложив сиденья третьего ряда. => стр. 95

Внимание

При размещении емкостей с жидкостями убедитесь, что они герметично закрыты и не протекают. По возможности не размещайте их на сложенных спинках сидений, чтобы в случае протекания жидкость не попала на сиденья.

Отсек для хранения инструментов в багажном отделении

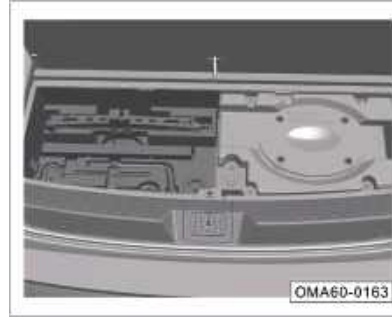

- Поднимите ковер в задней части багажного отделения. В отсеке под ним размещены знак аварийной остановки и инструменты.

4.4.8. Рейлинги



Автомобиль оборудован рейлингами, на которых можно закреплять грузы весом до 50 кг.

Предупреждение

Запрещено размещать на рейлингах предметы, общая масса которых превышает 50 кг!

4. Управление оборудованием

4.4.9. Аксессуары и дооснащение автомобиля

На некоторые детали автомобиля (дверцу заправочной горловины топливного бака, запорный механизм капота и т. д.) при выпуске с завода наносятся наклейки и крепятся таблички, которые содержат информацию, важную для эксплуатации автомобиля. Ни в коем случае не удаляйте и не повреждайте эти наклейки и таблички. Информация на них должна оставаться читаемой.

При проектировании автомобиля мы использовали новейшие технологии, чтобы обеспечить максимальную активную и пассивную безопасность. Чтобы поддерживать оптимальные рабочие характеристики автомобиля, перед установкой оборудования или заменой деталей обязательно проконсультируйтесь в сервисном центре GAC Motor.

Рекомендуем использовать только одобренные производителем оборудование и детали. В случае установки неоригинальных деталей компания не несет никакой ответственности за их качество.

Предупреждение

Установка неподходящих аксессуаров или неправильное дооснащение могут повлиять на управляемость и прочие характеристики автомобиля, а также привести к серьезной аварии.

Перед установкой бортового телефона, устройств сигнализации, беспроводных средств связи или аудиосистемы с малой мощностью убедитесь, что это оборудование не будет мешать работе электронных систем управления, например, работе антиблокировочной тормозной системы (ABS).

Перед установкой какого-либо оборудования следует обратить внимание на следующее:

1. Убедитесь, что его установка не снизит яркость осветительных приборов и не повлияет на нормальную эксплуатацию и характеристики автомобиля.
2. Если автомобиль оснащен боковыми шторками безопасности, не устанавливайте никаких аксессуаров на средних стойках и напротив окон задних дверей. Наличие аксессуаров в этих зонах помешает работе боковых шторок безопасности.

Примечание

Если качество установленных аксессуаров (подголовников, чехлов сидений, ковриков, солнцезащитных шторок и т. п.) не соответствует стандартам, они могут выделять летучие органические вещества и неприятно пахнуть, что негативно скажется на качестве воздуха в салоне. Чтобы обеспечить комфортную обстановку в автомобиле, рекомендуем выбирать качественные оригинальные аксессуары.

Переоборудование автомобиля

Демонтаж оригинальных деталей или замена их деталями, не предназначенными для автомобилей GAC Motor, могут негативно повлиять на управляемость, устойчивость и надежность автомобиля. Например:

- Установка колес и шин большего или меньшего размера может помешать нормальному функционированию антиблокировочной системы (ABS) и прочих систем автомобиля.
- Переоборудование рулевого колеса и средств безопасности может привести к нарушению работы соответствующих систем.

Предупреждение

Неправильное дооснащение автомобиля и установка неподходящих аксессуаров повышают риск неисправностей и аварий. Рекомендуем использовать только одобренные производителем аксессуары и детали, так как они прошли строгую проверку на пригодность, надежность и безопасность.

Предупреждение

- **Неправильное дооснащение или неправильный ремонт автомобиля могут снизить эффективность подушек безопасности, привести к неисправности системы пассивной безопасности и несчастным случаям со смертельным исходом. Запрещается устанавливать на крышках подушек безопасности или в зоне их действия подстаканники, держатели для мобильных телефонов и прочие аксессуары.**
- **Неправильные операции с системами автомобиля и их переоборудование (например, двигателя, тормозной системы, ходовой части, деталей, влияющих на эффективность работы колес и шин) могут повлиять на работу системы пассивной безопасности и привести к серьезным травмам.**
- **Не следует устанавливать на автомобиль колеса и шины, не рекомендованные производителем.**
- **Переоборудование передней части автомобиля и моторного отсека может негативно повлиять на систему защиты пешеходов, а также нарушить соответствующие нормативно-правовые акты.**

4. Управление оборудованием

4.5. Система климат-контроля

4.5.1. Общая информация

Салонный фильтр очищает попадающий через воздухозаборник воздух от пылицы и пыли.

Фильтр необходимо периодически чистить и заменять в соответствии с «Графиком периодического технического обслуживания», представленном в «Руководству по обслуживанию и ремонту».

Если автомобиль эксплуатируется в условиях загрязненного воздуха, фильтр следует заменять чаще. Если поток воздуха, выходящий из вентиляционных отверстий, уменьшился, причина может заключаться в засорении салонного фильтра. Необходимо как можно скорее его прочистить или заменить.

Предупреждение

Грязный воздух в салоне автомобиля может стать причиной повышенной утомляемости водителя, вялости, рассеивания внимания, что может привести к ДТП и травмам. При необходимости не забывайте переключаться на режим рециркуляции воздуха.

Внимание

В случае неполадок с системой климат-контроля (оявления постороннего запаха, неэффективного охлаждения и т. п.) как можно скорее обратитесь в сервисный центр GAC Motor для ее диагностики и ремонта.

Примечание

- Система климат-контроля будет работать, если выключатель зажигания находится в режиме ON.
- Во время работы кондиционера с днища автомобиля может капать вода, а при длительной остановке с включенным кондиционером под днищем может образоваться лужа. Это нормальное явление.
- Регулярно очищайте накладки стеклоочистителя ветрового стекла от снега, льда и листьев, чтобы предотвратить засорение воздухозаборника и обеспечить нормальный приток воздуха.
- Система климат-контроля* работает максимально эффективно при закрытых окнах и люке. Однако в очень солнечную погоду при повышении температуры в салоне необходимо сперва открыть окна, чтобы нагретый воздух вышел из салона. После этого следует включить кондиционер.

4. Управление оборудованием

4.5.2. Система климат-контроля

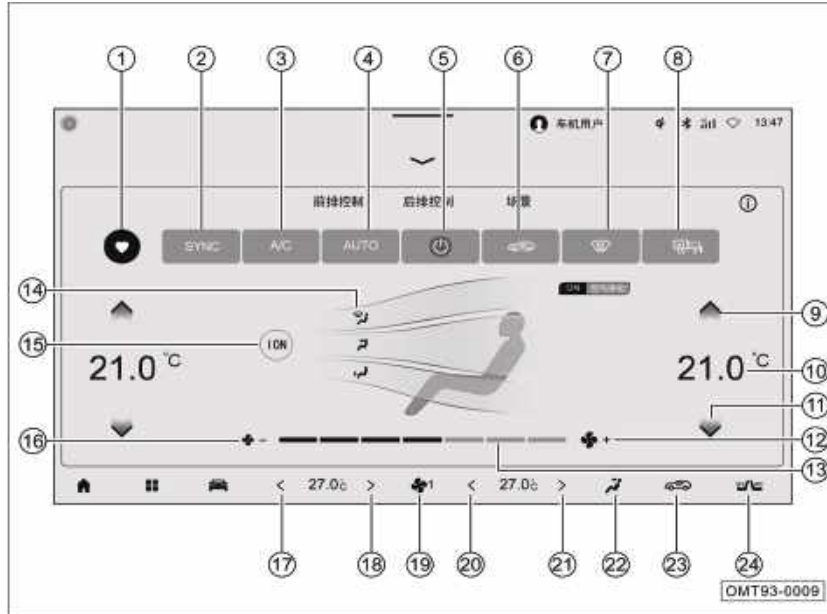

Интерфейс управления системой климат-контроля в передней части салона

- ① Добавить в избранное*
- ② Синхронизация температуры в трех зонах
- ③ Выключатель кондиционера
- ④ Автоматический режим (AUTO)
- ⑤ Включение/выключение системы климат-контроля
- ⑥ Автоматическое управление режимами забора воздуха*
 - рециркуляция воздуха
 - забор наружного воздуха
- ⑦ Обогрев ветрового стекла
- ⑧ Обогрев заднего стекла и боковых зеркал заднего вида
- ⑨ Увеличение температуры
- ⑩ Отображение температуры
- ⑪ Уменьшение температуры
- ⑫ Увеличение скорости обдува
- ⑬ Отображение скорости обдува
 - Всего система климат-контроля предполагает семь уровней интенсивности обдува. Для регулировки проведите пальцем по шкале влево или вправо.

4. Управление оборудованием

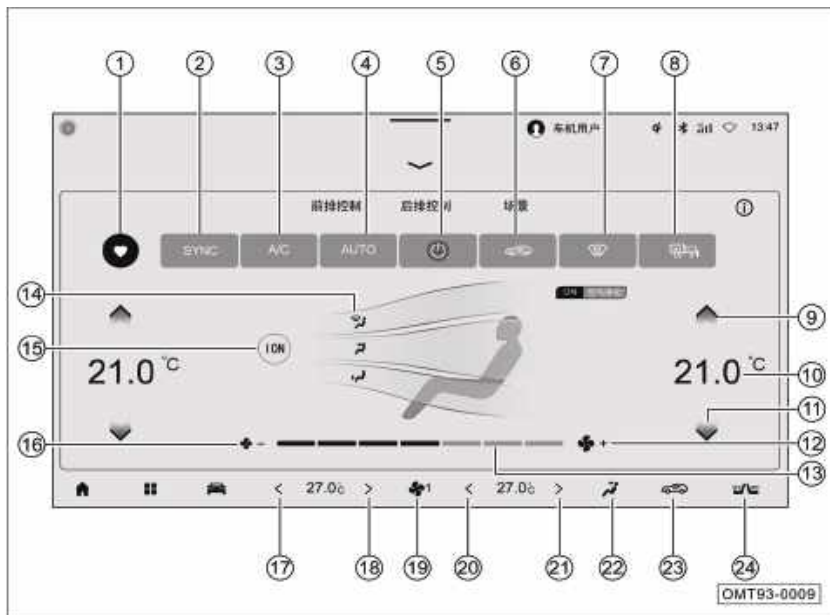

Интерфейс управления системой климат-контроля в передней части салона (продолжение)

- 14 Включение/выключение режима обдува
- 15 Включение/выключение ионизации воздуха
- 16 Уменьшение скорости обдува / выключение системы климат-контроля
- 17 Уменьшение температуры в зоне водительского сиденья
- 18 Увеличение температуры в зоне водительского сиденья
- 19 Регулировка скорости обдува / выключение системы климат-контроля
- 20 Уменьшение температуры в зоне сиденья переднего пассажира
- 21 Увеличение температуры в зоне сиденья переднего пассажира
- 22 Переключение режима обдува
- 23 Автоматическое управление режимами забора воздуха*
 - рециркуляция воздуха
 - забор наружного воздуха
- 24 Вентиляция/обогрев сидений

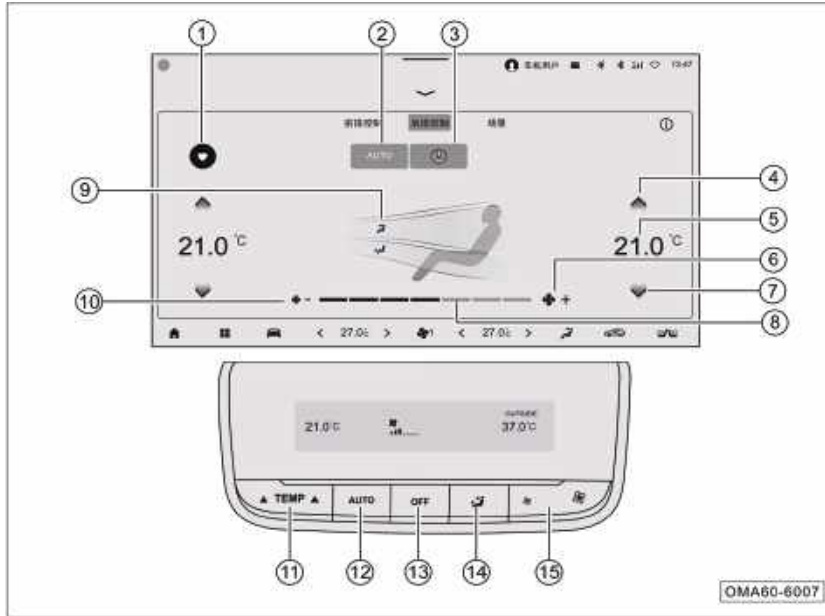

4. Управление оборудованием



Интерфейс управления системой климат-контроля в задней части салона

- ① Добавить в избранное
- ② Автоматический режим (AUTO)
- ③ Включение/выключение системы климат-контроля
- ④ Увеличение температуры
- ⑤ Отображение температуры
- ⑥ Увеличение скорости обдува
- ⑦ Уменьшение температуры
- ⑧ Отображение скорости обдува
- Всего система климат-контроля предполагает семь уровней интенсивности обдува. Для регулировки проведите пальцем по шкале влево или вправо.
- ⑨ Выбор режима обдува в задней части салона
- ⑩ Уменьшение скорости обдува / выключение системы климат-контроля
- ⑪ Регулировка температуры в задней части салона

4. Управление оборудованием

- ⑫ Автоматический режим (AUTO) для задней части салона
- ⑬ Выключение системы климат-контроля (OFF) в задней части салона
- ⑭  Переключение режима обдува в задней части салона
- ⑮  Регулировка скорости обдува





Отображение температуры

С помощью кнопок регулировки температуры в интерфейсе управления системой климат-контроля в передней части салона можно установить температуру воздуха в зоне водителя и в зоне переднего пассажира. Установленные значения температуры будут отображаться в левой и правой части дисплея соответственно.

Температуру воздуха в задней части салона можно регулировать через интерфейс мультимедийной системы и через панель управления системой климат-контроля в задней части салона. Установленная температура будет отображаться на обоих дисплеях.

- Нажав на цифру, обозначающую текущую температуру, и перемещая ее вверх или вниз, можно регулировать температуру с шагом 0,5 °С.

Кнопки регулировки температуры

- Температура в салоне устанавливается с помощью кнопок  и . Если нажать на кнопку  или  и удерживать ее более 0,5 с, отображаемое значение температуры начнет увеличиваться или уменьшаться. Если отпустить кнопку, значение температуры перестанет меняться.
- Можно регулировать температуру в диапазоне 18,5–31,5 °С с шагом 0,5 °С. Если установлена температура ниже 18,5 °С, вместо значения текущей температуры будет отображаться LO; если установлена температура выше 31,5 °С, будет отображаться HI. Если при работе в автоматическом режиме температура оказалась в зонах LO или HI, система продолжит поддерживать большой поток воздуха.

При работе в автоматическом режиме для оптимальной температуры в салоне рекомендуется установить температуру 25,0 °С. При необходимости ее можно будет поменять.

Внимание



На дисплее отображается целевое значение температуры, установленное пользователем, а не фактическая температура в салоне.



Выключатель кондиционера

Если нажать кнопку A/C, ее индикатор загорится и включится режим охлаждения.

При повторном нажатии индикатор кнопки погаснет, и режим охлаждения выключится.

Настройка интенсивности обдува



Один раз нажмите на кнопку  или , чтобы увеличить или уменьшить скорость обдува на один уровень. На дисплее мультимедийной системы отобразится текущая скорость обдува.

В автоматическом режиме система климат-контроля регулирует скорость обдува автоматически. Чтобы выйти из автоматического режима, нажмите кнопку  или .





Выключение системы климат-контроля

Для выключения системы климат-контроля нажмите на кнопку  на дисплее или кнопку отключения климат-контроля OFF на панели заднего ряда сидений.

После выключения системы:

- Кнопки , ,  будут функционировать без включения системы климат-контроля.



4. Управление оборудованием



- Кнопки увеличения и уменьшения температуры  и , а также кнопки «Синхронизация температуры» не будут работать.
- Систему климат-контроля можно включить с помощью кнопки , кнопки A/C, кнопки увеличения скорости обдува , кнопки , кнопки AUTO и кнопки «Ионизация».

Автоматическое управление режимами забора воздуха*

Чтобы система климат-контроля автоматически управляла режимами забора воздуха, можно нажать на кнопку AUTO на панели управления системой климат-контроля или на кнопку AUTO в интерфейсе управления системой климат-контроля мультимедийной системы. После этого загорится индикатор , и включится автоматическое управление режимами забора воздуха. Режимы забора воздуха будут переключаться в зависимости от качества наружного воздуха и температуры окружающей среды. Если воздух снаружи загрязнен, система климат-контроля автоматически включит режим рециркуляции; если воздух снаружи чистый, она перейдет на режим забора воздуха извне.

Ручное управление режимами забора воздуха*

Последовательно нажимая на кнопки ,  и , можно переключаться между режимами рециркуляции, забора воздуха извне и автоматическим управлением режимами забора воздуха.

- Рециркуляция: когда система климат-контроля переходит в этот режим, загорается индикатор .
- Забор воздуха извне: когда система климат-контроля переходит в этот режим, загорается индикатор .



Внимание

- При длительном использовании режима рециркуляции в салоне повышается концентрация углекислого газа, что может негативно сказаться на способности водителя сохранять концентрацию.
- Использование режима рециркуляции в холодную или дождливую погоду может привести к образованию конденсата на стеклах, что повлияет на обзор при движении.

Автоматический режим



Если нажать кнопку AUTO в интерфейсе управления системой климат-контроля мультимедийной системы или кнопку AUTO на панели управления системой климат-контроля в задней части салона, индикатор кнопки загорится и система климат-контроля в передней и задней частях салона перейдет в полностью автоматический режим работы. Чтобы обеспечить заданную пользователем температуру, система контролирует следующие функции:

- Температура подаваемого воздуха.
- Интенсивность обдува.
- Режим обдува.
- Режим рециркуляции воздуха*.
- Включение и выключение режима охлаждения.
- Включение и выключение ионизации воздуха.

Для выхода из автоматического режима используйте кнопки ,  или .

4. Управление оборудованием

Обогрев ветрового стекла

Чтобы включить обогрев ветрового стекла, нажмите на кнопку  на панели управления системой климат-контроля или на кнопку  в интерфейсе управления системой климат-контроля мультимедийной системы. После нажатия кнопки ее индикатор загорится.

Нажмите кнопку  еще раз, индикатор погаснет, функция выключится, и система климат-контроля вернется в прежний режим работы. Чтобы выключить обогрев ветрового стекла, также можно активировать автоматический режим, нажав кнопку AUTO.

Внимание

- Использование функции обогрева стекла при очень низких температурах может привести к образованию конденсата на ветровом стекле и помешать обзору. Это может стать причиной ДТП. При использовании функции рекомендуем установить среднюю или высокую температуру климат-контроля во избежание запотевания стекла.
- Если при использовании функции обогрева ветрового стекла вы вручную выключите режим охлаждения, на ветровом стекле может образоваться конденсат. Это мешает обзору водителя и может привести к ДТП.
- При использовании функции обогрева ветрового стекла, для ускорения обогрева по умолчанию выбирается 5 или более высокая интенсивность обдува, и выходящий воздух издает шум. Если вы хотите уменьшить уровень шума, вы можете вручную уменьшить интенсивность обдува, при условии сохранения видимости.

Обогрев заднего стекла

Чтобы включить обогрев заднего стекла и наружных зеркал заднего вида, нажмите на кнопку  на дисплее аудиосистемы.

Нажмите кнопку  еще раз, и функция выключится. Если обогрев заднего стекла не отключить вручную, он автоматически выключится через 15 минут работы.



Примечание

- Длительное использование функции обогрева заднего стекла при выключенном двигателе может разрядить аккумуляторную батарею и сделать запуск двигателя невозможным.
- При низком уровне заряда аккумулятора функция будет автоматически отключена, чтобы обеспечить возможность запуска двигателя.



Режим обдува



Режим обдува для передних сидений

Режимом обдува для передних сидений можно управлять через дисплей мультимедийной системы: через интерфейс управления системой климат-контроля в передней части салона или с помощью кнопки «Режим обдува» на нижней панели инструментов.

Чтобы переключить режим обдува вручную, нажмите кнопку  в интерфейсе управления системой климат-контроля в передней части салона; если система климат-контроля работает в автоматическом режиме, при нажатии на кнопку  она выйдет из него.





Нажимая на кнопку , вы будете последовательно переключаться между следующими режимами обдува:

-  (обдув лица): воздух поступает из вентиляционных отверстий в приборной панели.
-  (обдув лица и ног): воздух поступает из вентиляционных отверстий в приборной панели и в зоне ног.
-  (обдув ног): воздух поступает из вентиляционных отверстий в зоне ног.

-  (обдув ног и ветрового стекла): воздух поступает из вентиляционных отверстий под ветровым стеклом и в зоне ног.
-  (обдув ветрового стекла): воздух поступает из вентиляционных отверстий под ветровым стеклом.

Режим обдува для задних сидений

Режим обдува для задних сидений можно регулировать через панель управления системой климат-контроля в задней части салона и через интерфейс мультимедийной системы. Установленный режим обдува будет отображаться на панели управления системой климат-контроля в задней части салона.

Нажимая кнопку  в интерфейсе управления системой климат-контроля в задней части салона, вы будете последовательно переключаться между режимами обдува лица , обдува лица и ног  и обдува ног .

В автоматическом режиме направление обдува регулируется системой в соответствии с текущей необходимостью. Основным фактором, влияющим на выбор режима обдува, является температура подаваемого воздуха. Горячий воздух подается в ноги, а холодный — в лицо.

Примечание

- Режим обдува лица и ног  в основном используется весной и осенью, когда температура окружающего воздуха относительно низкая. Поэтому температура воздуха, подаваемого из верхних вентиляционных отверстий, немного ниже температуры воздуха, подаваемого из нижних вентиляционных отверстий. Это нормальное явление.
- Можно установить комфортную для себя температуру через настройки режима обдува и температуры воздуха.
- Чтобы система климат-контроля могла эффективно управлять направлением обдува в автоматическом режиме, убедитесь, что все дефлекторы в салоне открыты.
- При запуске холодного двигателя в зимний период работа системы климат-контроля в автоматическом режиме начнется с обдува ветрового стекла.

4. Управление оборудованием

Синхронизация температуры



Откройте интерфейс управления системой климат-контроля на дисплее мультимедийной системы и нажмите на кнопку ① «Синхронизация». Индикатор кнопки загорится, и включится режим синхронизации температуры во всех зонах салона: теперь она регулируется одновременно.

Нажмите на кнопку ① еще раз, индикатор погаснет и режим синхронизации выключится. Теперь температура в трех зонах салона устанавливается по отдельности.

Ионизация воздуха



Откройте интерфейс управления системой климат-контроля на дисплее мультимедийной системы и нажмите на кнопку ① ION. Индикатор кнопки загорится, и включится ионизатор воздуха. Он генерирует плазменные ионы, которые эффективно устраняют формальдегид, бензол и прочие вредные газы, очищая воздух в салоне.

При повторном нажатии на кнопку ① ION ее индикатор погаснет, и ионизатор воздуха выключится.

Программы системы климат-контроля*



Откройте интерфейс управления системой климат-контроля на дисплее мультимедийной системы и нажмите кнопку «Программы», чтобы перейти в окно управления программами системы климат-контроля.

1. Программа 1
 - Быстрое охлаждение до 18 °С при включенном режиме AUTO.
2. Программа 2
 - Быстрый нагрев до 28 °С при включенном режиме AUTO и максимальной мощности работы.

4. Управление оборудованием

3. Добавление пользовательских программ
 - Текущие настройки системы климат-контроля можно сохранить в качестве пользовательской программы.

Кнопки управления системой климат-контроля



① AUTO

② Обогрев ветрового стекла

4.5.3. Дефлекторы системы климат-контроля



- Переместите язычок регулировки ①, чтобы изменить направление воздушного потока или закрыть дефлектор.

Центральные дефлекторы приборной панели

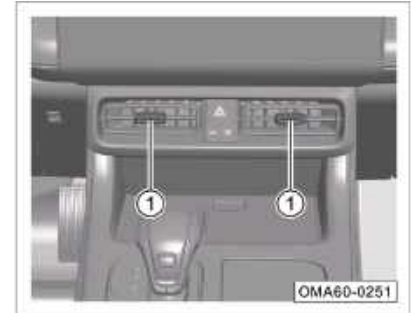

- Переместите язычок регулировки ①, чтобы изменить направление воздушного потока или закрыть дефлектор.

4. Управление оборудованием

Дополнительные дефлекторы приборной панели

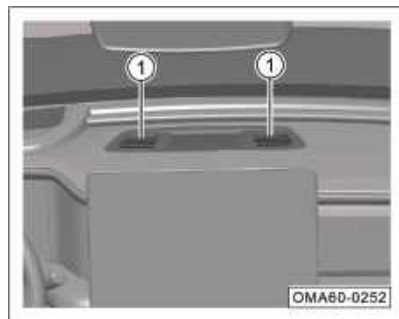

- Дополнительные дефлекторы ① автоматически открываются в режиме обдува лица и закрываются в других режимах.

Дефлекторы сидений второго/третьего ряда



- Переместите язычок регулировки ①, чтобы изменить направление воздушного потока или закрыть дефлектор.

4.6. Мультимедийная система

4.6.1. Кнопки управления на правой стороне рулевого колеса

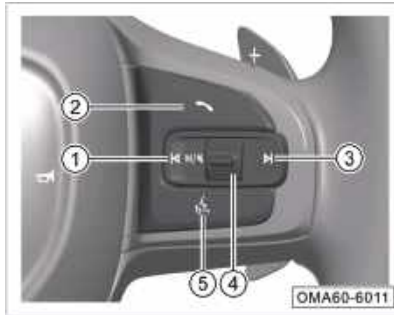

① Кнопка ◀

- В режиме радио кнопка запускает поиск радиостанций в сторону понижения частот. Если радиостанция найдена, поиск останавливается и начинается воспроизведение.
- В режиме воспроизведения медиа-файлов кнопка переключает на предыдущий трек.

② Прием и завершение вызова

- При отсутствии подключения по Bluetooth, короткое нажатие открывает интерфейс подключения по Bluetooth.
- При подключенном Bluetooth, короткое нажатие открывает окно телефонного вызова через Bluetooth.
- При поступлении звонка при подключенном Bluetooth, его можно принять с помощью короткого нажатия на кнопку.
- Короткое нажатие на кнопку во время телефонного разговора завершает звонок.

③ Кнопка ▶

- В режиме радио кнопка запускает поиск радиостанций в сторону повышения частот. Если радиостанция найдена, поиск останавливается и начинается воспроизведение.
- В режиме воспроизведения медиа-файлов кнопка переключает на следующий трек.
- ④ Переключение источника аудио / регулировка громкости / отключение звука
- Нажатие на кнопку переключает источники звука в следующем поряд-

ке: FM → AM → USB 1 → USB 2 → Bluetooth → FM.

- Длительное нажатие на кнопку открывает звук. Чтобы вернуть его, нажмите на кнопку еще раз.
- Передвиньте кнопку вверх/вниз, чтобы отрегулировать уровень громкости.
- ⑤ Голосовое управление
- Короткое нажатие включает режим голосового управления.

4. Управление оборудованием

4.6.2. Основные операции

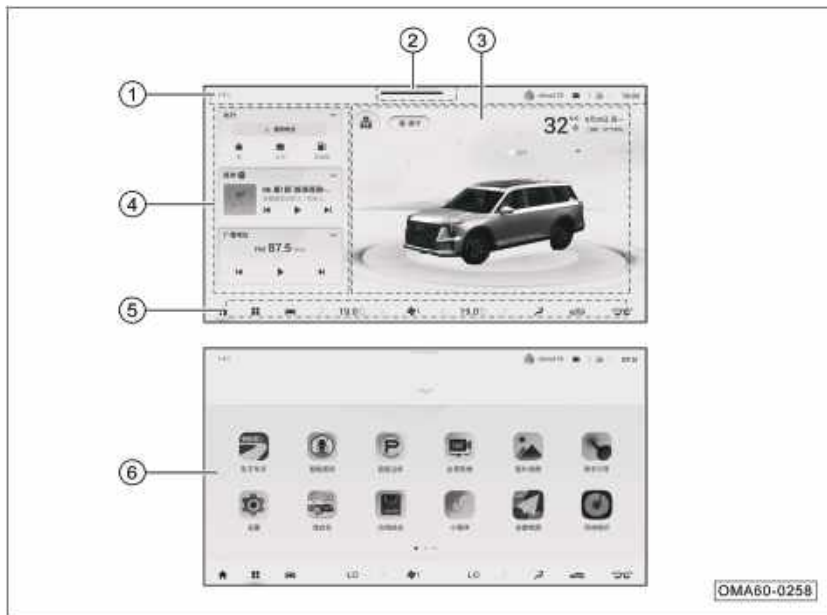

Функциональные зоны главного окна мультимедийной системы со встроенной навигацией (AVN)





- ① Строка состояния системы
 - Нажмите на значок, чтобы открыть соответствующий интерфейс: Вход в учетную запись, Видеорегистратор*, Беспроводная зарядка*, Подключенные устройства, Часы, Настройки и др.
- ② Выпадающее меню
 - Коснитесь центральной части верхнего края дисплея и потяните вниз, чтобы открыть выпадающее меню.
- ③ 3D-модель автомобиля

Можно переключаться между 3D-моделью автомобиля и картой*.

Примечание: изображения 3D модели показаны схематически. Фактический вид может отличаться.

- Для входа в интерфейс раздела «Мой автомобиль» нажмите на 3D-модель автомобиля.
- Нажмите на кнопку  в интерфейсе 3D-модели автомобиля, чтобы переключиться на интерфейс карты*.

4. Управление оборудованием

- Нажмите на кнопку  в интерфейсе карты*, чтобы переключиться на 3D-модель автомобиля.
- ④ Меню функций
 - Нажмите на карточку, чтобы открыть окно соответствующей функции.
 - Пользователь может добавлять карточки и менять их расположение.
- ⑤ Нижняя панель инструментов
 - Номе : нажмите, чтобы вернуться в главное окно мультимедийной системы.
 - Меню мультимедийной системы : нажмите, чтобы открыть меню приложений.
 - Панель настроек автомобиля : нажмите, чтобы открыть меню настроек автомобиля.
 - Настройки сиденья : нажмите, чтобы перейти в интерфейс управления вентиляцией и подогревом сидений.
 - Зона информации о системе климат-контроля: здесь можно увидеть информацию о работе системы климат-контроля в разных зонах и перейти в интерфейс управления системой.

Меню приложений

- Нажмите кнопку  на нижней панели инструментов, чтобы открыть меню приложений.

Примечание

На рисунке в качестве иллюстрации изображен бортовой компьютер AVN. Изображения блока AV представлены схематически. Фактический вид может отличаться.

Внимание

При высокой температуре в мультимедийной системе может сработать защита и яркость дисплея снизится. После снижения температуры автомобиля яркость восстановится.

Выпадающее меню



Для вызова выпадающего меню коснитесь верхнего края дисплея и потяните вниз. Меню можно убрать, потянув его вверх. Если вы не будете совершать никаких действий в выпадающем меню, через некоторое время оно скроется автоматически.

Нажав на кнопку какой-либо функции в выпадающем меню, можно включить или выключить ее, либо перейти в окно управления этой функцией.

4. Управление оборудованием

Мой автомобиль



После запуска и загрузки мультимедийной системы откройте интерфейс «Мой автомобиль» одним из следующих способов: нажмите «3D-модель автомобиля» в главном окне или выберите раздел «Мой автомобиль» в меню.

Через этот интерфейс можно настроить управление закрытием и открытием (люка*, окон, дверью багажного отделения*); параметры салона* (положение сидений и наружных зеркал заднего вида); световые эффекты* (световое шоу и смарт-подсветка салона).

4.6.3. Радио

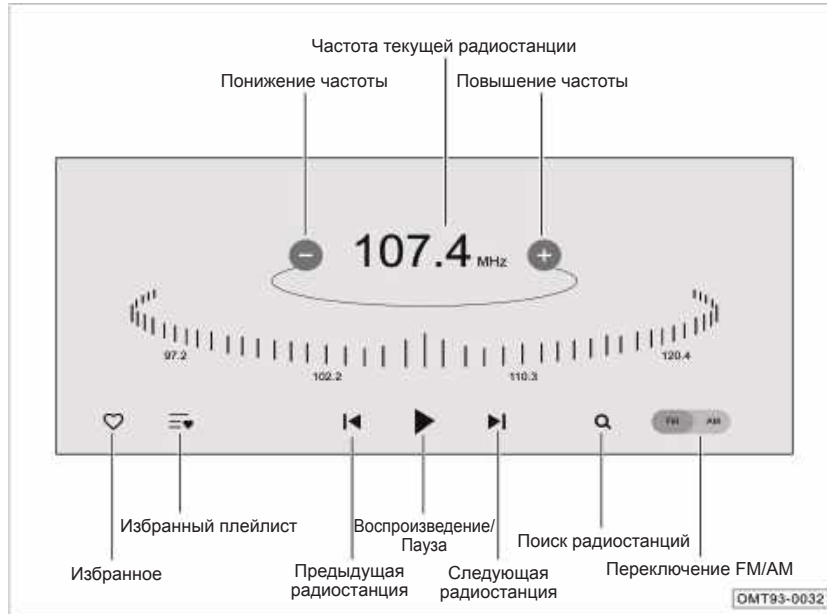

Окно радиоприемника можно открыть следующими способами:

- Нажмите на карточку «Радио» в главном окне мультимедийной системы.
- Нажимайте кнопку переключения источников аудио с правой стороны рулевого колеса, пока не откроете интерфейс радиоприемника.
- Нажмите на кнопку «Радио» в меню приложений.

4. Управление оборудованием

4.6.4. Музыка

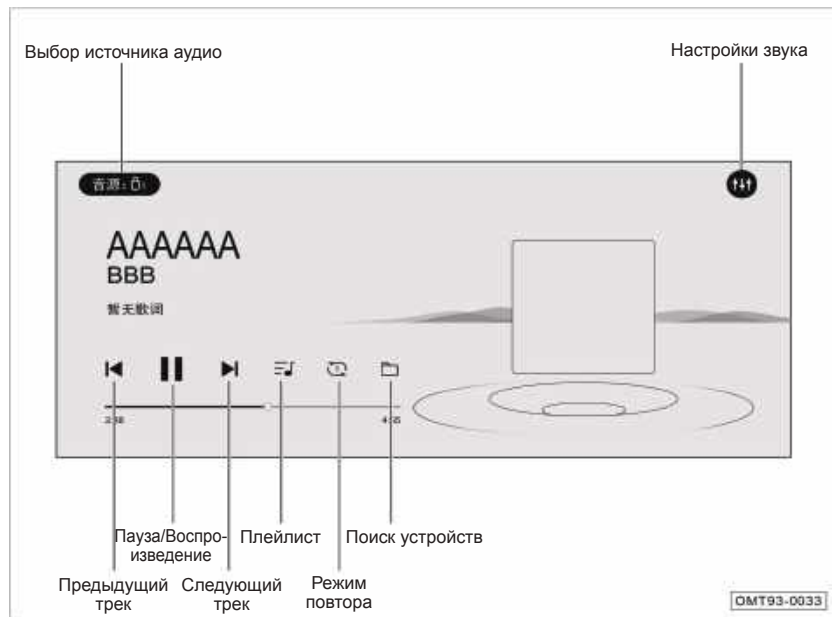

Окно воспроизведения музыки можно открыть следующими способами:

- Нажмите на карточку «Музыка» в главном окне мультимедийной системы.
- Нажимайте кнопку переключения источников аудио с правой стороны рулевого колеса, пока не откроете интерфейс воспроизведения музыки.
- Нажмите на кнопку «Музыка» в меню приложений.

i Примечание

- Источник звука можно выбрать, нажав на программную кнопку «Источник аудио» в левом верхнем углу. После выбора источника звука войдите в интерфейс воспроизведения музыки.
- Мультимедийная система поддерживает только USB-устройства с файловыми системами FAT16/32.



4.6.5. Функции Bluetooth

Включить Bluetooth можно следующими способами:

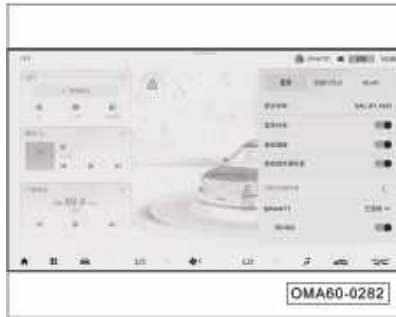
- Нажмите программную кнопку «Bluetooth телефона» в меню приложений.
- Нажмите на карточку «Звонки по Bluetooth» в главном окне мультимедийной системы.
- Нажмите на иконку  в строке состояния в правом верхнем углу дисплея.



- Если устройство Bluetooth не подключено, нажатие на карточку или иконку в строке состояния открывает окно Bluetooth-соединения.

- После нажатия на кнопку  «Включение Bluetooth» функция активируется, и мультимедийная система начнет автоматический поиск Bluetooth-устройств.
- Когда Bluetooth-соединение установлено, в строке состояния загорается иконка Bluetooth.
- Нажмите на кнопку  «Автоматическая синхронизация контактов», чтобы синхронизировать список контактов, медиафайлы и другую информацию.
- Чтобы прервать Bluetooth-соединение, снова нажмите на кнопку  «Включение Bluetooth».

Ошибки Bluetooth-соединения

Возможная причина	Способ решения
Некорректные настройки Bluetooth-устройства	В настройках Bluetooth вашего устройства активируйте пункт «Доступно для всех устройств» или «Показывать всем».
Версии Bluetooth мультимедийной системы и вашего устройства несовместимы	Проверьте совместимость версий Bluetooth. Обновите версию ОС вашего телефона и повторите попытку подключения.
Телефон уже подключен к другому устройству через Bluetooth	Отключите соединение с другим устройством.

4. Управление оборудованием

4.6.6. Настройки (блок AV)

Нажмите на кнопку «Настройки» в меню приложений, чтобы открыть экран системных настроек. На экране системных настроек выберите нужную опцию и переместите ползунок , чтобы включить, выключить или настроить ее.

Группа настроек	Функция	Параметр	Опции настройки
Подключение оборудования	Настройки Bluetooth	Название устройства	/
		Включение Bluetooth	Вкл. / Выкл.
		Автоматическое подключение	Вкл. / Выкл.
		Автоматическая синхронизация контактов	Вкл. / Выкл.
		Список сопряженных устройств	/
		Список доступных устройств	/
Системы помощи при вождении	Подсказки и предупреждения	Запомнить текущий режим	Вкл. / Выкл.
	Системы помощи при поворотах	Режимы рулевого управления	LIGHT / COMFORT / SPORT

4. Управление оборудованием

Группа настроек	Функция	Параметр	Опции настройки	
Бортовое оборудование	Блокировка дверей	Дистанционная разблокировка	Все двери / Только дверь водителя	
		Автоматическая разблокировка	Вкл. / Выкл.	
		Смарт-блокировка	Вкл. / Выкл.	
		Смарт-разблокировка	Вкл. / Выкл.	
		Блокировка скорости автомобиля	Вкл. / Выкл.	
		Бесконтактное открытие двери багажного отделения	Выкл. / Только вкл. / Звуковой сигнал вкл.	
	Другое оборудование	Функция автоматического закрывания двери багажного отделения	Автоматическое складывание наружных зеркал	Вкл. / Выкл.
			Автоматический режим стеклоочистителей	Вкл. / Выкл.
			Сервисное положение щеток стеклоочистителя	Сервисное положение щеток стеклоочистителя
			Блокировка автоматического закрытия окон	Вкл. / Выкл.
	Настройки кондиционера	Настройки кондиционера	Настройка интенсивности вентиляции в автоматическом режиме	Низкая / Средняя / Высокая
			Кривая комфортных условий кондиционера	Слабый / Нормальный / Сильный
			Автоматический обогрев стекол	Низкая чувствительность / Средняя чувствительность / Высокая чувствительность / Выкл.
Дисплеи	Центральный дисплей	Яркость центрального дисплея	/	
		Время перехода окна управления системой климат-контроля в спящий режим	5 с / 10 с / 15 с / 30 с	
	Приборов	Громкость звука дисплея комбинации приборов	Низкая / Средняя / Высокая	
		Единицы измерения температуры	°C / °F	
		Единицы измерения давления	кПа / бар / psi	
		Подсветка дисплея	/	
		Настройки по умолчанию	Восстановить	

4. Управление оборудованием

Группа настроек	Функция	Параметр	Опции настройки
Настройки звуковых эффектов	Системные звуки	Громкость воспроизведения	/
		Громкость телефонных вызовов	/
		Настройки звуковых эффектов 3D	Все пассажиры/Водитель/Выкл.
		Звуковой режим эквалайзера	Классика/По умолчанию/Ручная настройка/Рок/ Поп / Джаз
		Высокие частоты	Диапазон: от -10 до 10
		Средние частоты	Диапазон: от -10 до 10
		Низкие частоты	Диапазон: от -10 до 10
		Акустическое поле	Сбросить
		Звуковой режим	Естественный звук/Чистый голос/Сабвуфер/Режим отдыха
		Изменение громкости в зависимости от скорости движения	Вкл. / Выкл.
		Громкость при включении	Без изменений / Адаптация
	Предупреждение о блокировке и разблокировке дверей	Вкл. / Выкл.	
	Звук вспомогательных уведомлений и мультимедиа	Без изменений / Без звука	
	Интерактивные звуки	Звук кнопок	Современный / Ретро / Выкл.
Звуки интерфейса		Вкл. / Выкл.	
Общие сведения	Основные настройки	Дата и время	/
		24-часовой формат	Вкл. / Выкл.
	Информация о системе	Версия системы	/
		Язык интерфейса	/
		Поддерживаемые языки	/
		Восстановление заводских настроек	Восстановить

4. Управление оборудованием

4.6.7. Настройка (система AVN)

Нажмите на кнопку «Настройки» в меню приложений, чтобы открыть экран системных настроек. На экране системных настроек выберите нужную опцию и переместите ползунок , чтобы включить, выключить или настроить ее.

Группа настроек	Значение	Значение	Опции настройки	
Системы помощи при вождении	Подсказки и предупреждения	Напоминания о пассажирах в салоне*	Вкл. / Выкл.	
		Запомнить текущий режим	Вкл. / Выкл.	
	Системы помощи при поворотах	Режимы рулевого управления	LIGHT / COMFORT / SPORT	
		Система предупреждения о выезде из полосы движения	Вкл./Выкл. (рулевое управление/предупреждение/рулевое управление и предупреждение)	
		Система экстренного удержания в полосе движения*	Вкл. / Выкл.	
	Системы помощи при движении передним ходом	Система распознавания знаков ограничения скорости	Вкл. / Выкл.	
		Интеллектуальный ограничитель скорости	Вкл. / Выкл.	
		Система предупреждения об угрозе фронтального столкновения	Вкл. / Выкл.	
		Расстояние до объекта, на котором появляется предупреждение об угрозе фронтального столкновения	Большое / Среднее / Маленькое	
		Активная система помощи при торможении	Вкл. / Выкл.	
	Помощь при вождении в слепых зонах*	Обнаружение слепых зон	Вкл. / Выкл.	
		Система предупреждения при открывании двери	Вкл. / Выкл.	
		Система помощи при выезде с парковки задним ходом	Вкл. / Выкл. (вспомогательное торможение/предупреждение/вспомогательное торможение и предупреждение)	
		Система предупреждения о приближении объекта сзади	Вкл. / Выкл.	
	Система помощи при парковке	Звуковой сигнал парковочного радара	Вкл. / Выкл.	

4. Управление оборудованием

Группа настроек	Значение	Значение	Опции настройки
Бортовое оборудование	Блокировка дверей	Дистанционная разблокировка	Все двери / Только дверь водителя
		Автоматическая разблокировка	Вкл. / Выкл.
		Смарт-блокировка	Вкл. / Выкл.
		Смарт-разблокировка	Вкл. / Выкл.
		Блокировка скорости автомобиля	Вкл. / Выкл.
		Бесконтактное открытие двери багажного отделения	Выкл. / Только вкл. / Звуковой сигнал вкл.
		Функция автоматического закрывания двери багажного отделения	Вкл. / Выкл.
	Фары	Система адаптивного управления дальним светом*	Вкл. / Выкл.
	Другое оборудование	Автоматическое складывание наружных зеркал	Вкл. / Выкл.
		Наклон наружных зеркал заднего вида при движении задним ходом*	Выкл./ Левое зеркало/ Правое зеркало/ Левое и правое зеркала/Настройки
		Автоматический режим стеклоочистителей	Вкл. / Выкл.
		Сервисное положение щеток стеклоочистителя	Сервисное положение щеток стеклоочистителя
		Система беспроводной зарядки мобильного телефона	Вкл. / Выкл.
		Функция комфортного доступа для водителя*	Вкл. / Выкл.
		Блокировка автоматического закрытия окон	Вкл. / Выкл.
	Кондиционер	Настройка интенсивности вентиляции в автоматическом режиме	Низкая / Средняя / Высокая
		Интеллектуальное управление режимами забора воздуха*	Вкл. / Выкл.
		Кривая комфортных условий кондиционера	Слабый / Нормальный / Сильный
		Датчик качества воздуха	Низкая чувствительность / Средняя чувствительность / Высокая чувствительность
		Автоматическое самоосушение системы климат-контроля	Вкл. / Выкл.

4. Управление оборудованием

Группа настроек	Значение	Значение	Опции настройки
Настройки дисплеев	Центральный дисплей	Яркость центрального дисплея	/
		Время перехода окна управления системой климат-контроля в спящий режим	5 с/10 с/15 с/30 с
	Дисплей комбинации приборов	Громкость звука дисплея комбинации приборов	Низкая / Средняя / Высокая
		Единицы измерения расхода топлива/пробега	л/100км, км/милль на галлон (Великобритания), м/милль на галлон (США), м
		Единицы измерения температуры	°C / °F
		Единицы измерения давления	кПа / бар / psi
		Подсветка дисплея	/
		Настройки по умолчанию	Восстановить
Настройки звуковых эффектов	Системные звуки	Громкость воспроизведения	/
		Громкость навигационной системы	/
		Громкость телефонных вызовов	/
		Лучшее место для прослушивания музыки	Режим для водителя/для всех пассажиров
		Высокие частоты	Диапазон: от -10 до 10
		Средние частоты	Диапазон: от -10 до 10
		Низкие частоты	Диапазон: от -10 до 10
		Акустическое поле	Сбросить
		Изменение громкости в зависимости от скорости движения	Вкл. / Выкл.
		Громкость при включении	Без изменений / Адаптация
		Предупреждение о блокировке и разблокировке дверей	Вкл. / Выкл.
		Предупреждение систем помощи при вождении	Без изменений / Без звука

4. Управление оборудованием

Группа настроек	Значение	Значение	Опции настройки
Настройки звуковых эффектов	Интерактивные звуки	Звук кнопок	Современный / Ретро / Выкл.
		Звуки интерфейса	Вкл. / Выкл.
Общие сведения	Основные настройки	Дата и время	/
		Синхронизация времени по GPS	Вкл. / Выкл.
		24-часовой формат	Вкл. / Выкл.
		Часовой пояс	/
	Информация о системе	Настройки языка	/
		Версия системы	/
		Объем памяти	Очистить
		Восстановление заводских настроек	Восстановить
Проекционный дисплей*	Проекционный дисплей	Проекционный дисплей	Вкл. / Выкл.
		Регулировка яркости	/
		Регулировка высоты	/
		Регулировка угла наклона	/
	Настройка отображаемой информации	Навигационная система / Система круиз-контроля / Информация об ограничении скорости	

4.7. Экстренный вызов

Система экстренного вызова предполагает автоматический экстренный вызов и экстренный вызов вручную. Экстренный вызов может активироваться автоматически при возникновении ДТП и достижении системой определённых условий, либо при необходимости совершаться вручную нажатием кнопки экстренного вызова.

Как с помощью автоматического, так и ручного экстренного вызова можно вызвать аварийно-спасательные службы.

- Автоматический экстренный вызов: В случае аварии, столкновения или опрокидывания автомобиля система ГЛОНАСС активирует автоматический вызов аварийно-спасательных служб.
- Экстренный вызов вручную: если функция автоматического вызова не сработала, нажмите на кнопку экстренного вызова, чтобы самостоятельно позвонить в аварийно-спасательную службу.

Кнопка экстренного вызова



В случае ДТП или любой чрезвычайной ситуации, требующей экстренной помощи, выполните следующие действия:

1. Если индикатор кнопки ① мигает зеленым цветом или постоянно горит, это означает, что активирован автоматический экстренный вызов.
2. Если функция автоматического экстренного вызова не работает, нажмите и удерживайте кнопку экстренного вызова ① (около 2 с), и запустится функция экстренного вызова вручную. Если вы делаете экстренный вызов в ручном режиме и еще не подключились к экстренной помощи

службу, то сразу 5 раз подряд нажмите кнопку экстренного вызова ① для отмены.

3. Если по какой-либо причине связаться со службами экстренной помощи невозможно, индикатор кнопки ① замигает красным, и вы услышите голосовое сообщение «Экстренный вызов недоступен». В этом случае используйте личный мобильный телефон для связи со службами экстренной помощи.

i Примечание

Во время экстренного вызова системы ГЛОНАСС не используйте другие основные функции аудиосистемы.

4. Управление оборудованием

5.1. Запуск двигателя и управление автомобилем

5.1.1. Выключатель зажигания

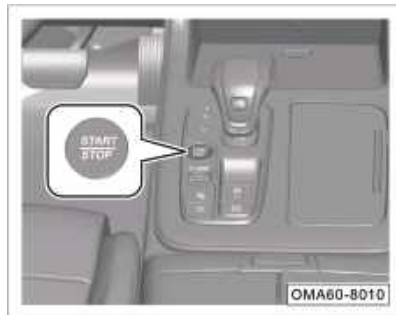

Выключатель зажигания (кнопка START/STOP) работает только при наличии в салоне смарт-ключа.

Когда рычаг переключения передач находится в положении Р и педаль тормоза, и подсветка выключателя зажигания загорится зеленым цветом. Затем нажмите на выключатель зажигания, чтобы запустить двигатель.

Когда рычаг переключения передач находится в положении Р и педаль тормоза не нажата, последовательным нажатием на выключатель зажигания вы будете переключать режимы электропитания в следующем порядке: OFF→ACC→ON→OFF.

- OFF: подсветка выключателя зажигания белая, зажигание выключено.
- ACC: подсветка выключателя зажигания оранжевая, можно пользоваться бортовым питанием напряжением 12 В и использовать некоторое другое оборудование.
- ON: подсветка выключателя зажигания оранжевая, горит подсветка комбинации приборов, можно использовать все электроприборы.

Аварийный режим Limp Home

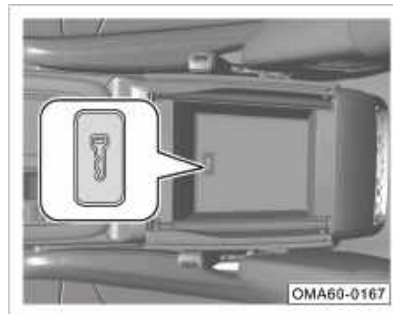

Если элемент питания смарт-ключа почти разряжен и на дисплее комбинации приборов отображается сообщение «Ключ не обнаружен», попробуйте положить смарт-ключ на значок ключа за подстаканниками передних сидений и нажать на выключатель зажигания, переключив его в режим ACC или ON. Затем нажмите на педаль тормоза. Когда подсветка выключателя зажигания станет зеленой, нажмите на выключатель зажигания еще раз, чтобы запустить двигатель.

Это аварийный способ запуска двигателя. Замените элемент питания ключа как можно скорее.

5.1.2. Запуск двигателя

- Сядьте на водительское сиденье, имея при себе смарт-ключ.
- Убедитесь, что рычаг переключения передач находится в положении P или N.
- Нажмите на педаль тормоза и убедитесь, что подсветка выключателя зажигания загорелась зеленым цветом.
- Нажатием на выключатель зажигания запустите двигатель.

Примечание

Если вы запустили холодный двигатель, перед началом движения необходимо дать ему прогреться на холостом ходу. Клапанам необходимо некоторое время, чтобы выйти на рабочее давление, поэтому в начале работы они могут издавать шум. Это нормальное явление.

Внимание

- Время запуска двигателя не должно превышать 15 секунд. Если двигатель не удалось запустить, перед следующей попыткой следует подождать не менее 30 секунд.
- После запуска двигателя не нажимайте на педаль газа слишком сильно, чтобы не подвергать двигатель большим нагрузкам при работе на высоких оборотах. В противном случае двигатель может выйти из строя.
- Если аккумулятор разряжен и двигатель не запускается, попробуйте запустить его от аккумулятора другого автомобиля. => стр. 286
- Запрещается запускать двигатель методом буксировки или толкания.

Предупреждение

- **Не давайте двигателю длительное время работать в плохо проветриваемых местах или замкнутых помещениях. В выхлопных газах содержатся токсичные вещества, которые при вдыхании могут привести к потере сознания и смерти.**
- **Никогда не оставляйте двигатель работающим на холостом ходу без присмотра.**
- **Не запускайте двигатель с помощью пусковых устройств. При таком методе запуска двигатель может начать работу на высоких оборотах. Кроме того, это создает риск аварии.**

5. Руководство по вождению

5.1.3. Выключение двигателя

- Полностью остановите автомобиль и включите стояночный тормоз.
- Переведите рычаг переключения передач в положение Р.
- Отпустите педаль тормоза и нажмите на кнопку выключателя зажигания, чтобы выключить двигатель.

Примечание

После остановки двигателя вентилятор радиатора охлаждения может работать еще некоторое время.

Экстренное выключение двигателя

Во время движения автомобиля нажмите и удерживайте выключатель зажигания или нажмите на него три раза подряд. Выключатель зажигания перейдет из режима ACC, и двигатель остановится.

Спустя несколько секунд после экстренного выключения двигателя его можно запустить повторно. Для этого выполните следующие действия:

- Установите рычаг переключения передач в положение Р или N и нажмите

те на выключатель зажигания, чтобы завести двигатель.

Предупреждение

Категорически запрещается выключать двигатель во время движения автомобиля. Это может привести к поломке автомобиля, сбоям систем безопасности и усилителя рулевого управления, а также стать причиной ДТП.

Меры предосторожности при парковке

После остановки автомобиля переведите рычаг переключения передач в положение Р или N и обратите внимание на следующее:

- Выхлопная труба припаркованного автомобиля не должна быть направлена на зеленые насаждения, чтобы выхлопные газы автомобиля не навредили им.
- По возможности паркуйте автомобиль на ровной площадке, избегая склонов.
- При парковке на подъеме или на спуске передние колеса автомобиля должны быть развернуты к бордюру.

- Включите стояночный тормоз, выключите двигатель, а также все приборы наружного освещения и другое электрооборудование.
- Покидая автомобиль, возьмите с собой смарт-ключ и личные вещи. Убедитесь, что люк, окна и все двери заблокированы.

Предупреждение

- Покидая салон, обязательно выключите двигатель, включите стояночный тормоз и возьмите с собой ключи от автомобиля.
- Не оставляйте пассажиров в салоне при заблокированных дверях: это грозит оставленным пассажирам удушьем, потерей сознания и даже может привести к смерти.
- Не оставляйте автомобиль вблизи легковоспламеняющихся или взрывоопасных материалов.

5.1.4. Положения рычага переключения передач

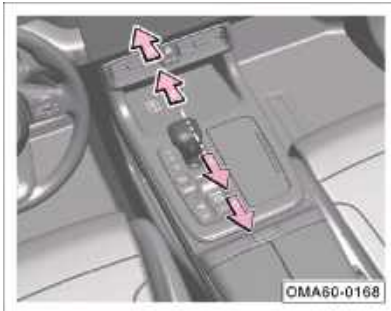

Рычаг селектора передач имеет положения P, R, N, D. Когда выключатель зажигания находится в режиме ON, после переключения передачи на панели селектора переключения передач загорается индикатор текущей передачи. Также информация о текущей передаче отображается на дисплее комбинации приборов.

Предупреждение

Включать режимы R и P можно только тогда, когда автомобиль полностью неподвижен. В противном случае коробка переключения передач будет повреждена.

P: парковочный режим



- После полной остановки автомобиля нажмите кнопку P, чтобы включить парковочный режим.
- Нажмите на педаль тормоза и переместите рычаг переключения передач вперед или назад, чтобы выйти из парковочного режима.

Примечание

Если механизм переключения передач неисправен и вы не можете выйти из парковочного режима, обратитесь в сервисный центр GAC Motor для диагностики и ремонта автомобиля.

R: режим заднего хода

- Когда автомобиль полностью остановится, нажмите на педаль тормоза и переведите рычаг переключения передач в положение R, чтобы включить режим заднего хода. При этом раздастся звуковой сигнал.
- Отпустите педаль тормоза и медленно нажмите на педаль газа. Автомобиль начнет движение назад.

N: нейтральный режим

- Когда включен парковочный режим, нажмите на педаль тормоза и плавно переместите рычаг переключения передач на один шаг вперед, чтобы включить нейтральный режим.
- Из положения R и D можно сразу перевести рычаг в положение N, не нажимая на педаль тормоза.
- При переводе рычага переключения передач из положения N нужно нажать на педаль тормоза.

Предупреждение

Запрещается двигаться накатом на нейтральной передаче — это создает повышенный риск аварии!

5. Руководство по вождению

Д: режим переднего хода

- Когда автомобиль находится в режиме переднего хода, автоматическая коробка передач повышает или понижает передачу автоматически в зависимости от скорости и нагрузки на двигатель.
- Чтобы переключится из режимов P, N или R в режим D, нажмите на педаль тормоза и переместите рычаг переключения передач назад.

Режимы вождения

- Экономичный режим (ECO): характеризуется более медленным откликом трансмиссии и является наиболее экономичным с точки зрения расхода топлива.
- Комфортный режим (COMFORT): обеспечивает баланс между скоростью отклика автомобиля и расходом топлива.
- Спортивный режим (SPORT): характеризуется быстрым откликом трансмиссии и высоким расходом топлива.
- Режим «Снег» (OFF ROAD SNOW): подходит для езды по заснеженным дорогам.

- Режим «Песок» (OFF ROAD SAND): подходит для езды по песчаным дорогам.
- Режим «Грязь» (OFF ROAD MUD): подходит для езды по густой грязи.

При включении режимов «Снег», «Песок» и «Грязь» на дисплее комбинации приборов загорается напоминание: «Текущий режим вождения нельзя использовать на дорогах с твердым покрытием».

Внимание

В некоторых ситуациях режим вождения может переключаться автоматически. Например, при подъеме на крутой склон или нехватки мощности в режиме ECO автоматически включается режим COMFORT.

Выбор режима вождения

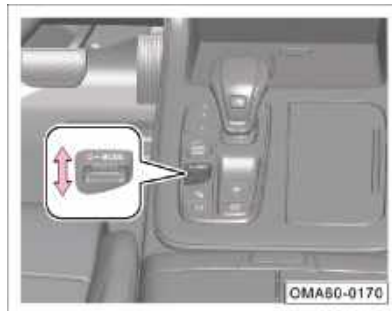

1. Когда выключатель зажигания находится в режиме ON, вращайте кнопку переключения режимов вождения вверх или вниз и переключайте режимы в следующем порядке: «ECO → COMFORT → Спорт → Снег* → Песок* → Грязь* → ECO...», пока не найдете необходимый режим.

5. Руководство по вождению



2. В интерфейсе мультимедийной системы нажмите кнопку  на нижней панели инструментов, чтобы посмотреть текущий режим вождения или переключить его.

Примечание

Чтобы скрыть окно режимов вождения, нажмите кнопку «Назад» на дисплее мультимедийной системы или не совершайте никаких операций с дисплеем в течение нескольких секунд.



При вращении кнопки переключения режимов вождения (D-MODE) на центральной консоли на дисплее мультимедийной системы откроется окно управления режимами вождения. Выберите «Настройки текущего режима», чтобы установить параметры выбранного режима вождения.

Примечание

Включить функцию запоминания режима вождения можно через дисплей мультимедийной системы (Настройки → Трансмиссия → Запомнить текущий режим). При следующем запуске двигателя система автоматически активирует текущий режим вождения.

Подрулевые лепестки переключения передач*



Во время движения автомобиля передачи можно переключать с помощью лепестковых переключателей под рулевым колесом.

- ① Переключатель понижения передачи
- ② Переключатель повышения передачи

5. Руководство по вождению

5.2. Тормозная система

5.2.1. Рабочая тормозная система

При определенных режимах эксплуатации и погодных условиях при первом нажатии или легко надавливании на педаль тормоза могут раздаваться скрип и другие резкие звуки. Также тормоза могут скрипеть, когда автомобиль чуть-чуть притормаживает — особенно если автомобиль новый и тормоза еще «не притерлись». Это нормальное явление, которое не является признаком неполадок тормозной системы и никак не влияет на безопасность и эффективность торможения.

Внимание

- Если при торможении слышен резкий скрип, вероятно, что фрикционные накладки износились. Как можно скорее обратитесь в сервисный центр GAC Motor для диагностики и ремонта.
- Если во время торможения чувствуется непрерывная вибрация или биение руля, следует как можно скорее обратиться в сервисный центр GAC Motor для диагностики и ремонта.

Примечание

- Не держите ногу на педали тормоза при движении автомобиля. В противном случае произойдет перегрев тормозного механизма, а тормозные колодки и тормозные диски будут подвергаться чрезмерному износу. Это приведет к увеличению тормозного пути.
- При спуске по длинному или крутому склону переключайтесь на пониженную передачу во избежание продолжительного использования тормозов. Таким образом вы снизите нагрузку на тормозную систему.
- Частое применение тормозов приведет к перегреву тормозного механизма и временному снижению эффективности торможения.

Примечание

- В нормальных условиях вождения при истирании фрикционных накладок на колесах оседает фрикционная пыль. Накапливание небольшого количества пыли неизбежно, но это никак не влияет на эффективность торможения.
- Если автомобиль долгое время не эксплуатировался, на фрикционных накладках и тормозных дисках может образоваться коррозия. Поэтому после долгого перерыва в эксплуатации автомобиля при торможении может раздаваться шум. Это нормальное явление. Рекомендуем несколько раз подряд затормозить на безопасном участке дороги, чтобы очистить фрикционные накладки и тормозные диски.

Вакуумный усилитель тормозов

Вакуумный усилитель тормозов увеличивает силу нажатия на педаль тормоза, однако действует только при работающем двигателе.

Если автомобиль находится на буксире или усилитель тормозов неисправен, следует нажимать на педаль тормоза сильнее, чем обычно, чтобы компенсировать отсутствие усилителя тормозов.

Предупреждение

- Ни в коем случае не выключайте двигатель для движения накатом — это создает повышенный риск аварии! Поскольку вакуумный усилитель тормозов в этот момент не работает, тормозной путь будет значительно длиннее.
- Если вакуумный усилитель тормозов не работает (например, когда автомобиль находится на буксире), при торможении следует нажимать на педаль тормоза гораздо сильнее, чем обычно.

Эффективность торможения и тормозной путь

На эффективность торможения и тормозной путь в первую очередь влияют дорожные условия и стиль вождения.

Изношенные фрикционные накладки тормозных колодок не могут обеспечить эффективного торможения. Скорость износа фрикционных накладок в основном зависит от условий эксплуатации автомобиля и стиля вождения. Если вы используете автомобиль для передвижения по городу, поездок на короткие расстояния или участия в гонках, рекомендуем сократить указанный в «Руководстве по обслуживанию и ремонту» интервал проверки толщины фрикционных накладок.

После преодоления обводненного участка дороги, ливня или мойки автомобиля тормозные колодки могут намокнуть, а зимой — обледенеть. Это снизит эффективность торможения. В этом случае следует слегка нажать на педаль тормоза, чтобы разогреть тормозной механизм и испарить влагу. Это поможет обеспечить нормальную работу тормозов.

Предупреждение

Новые необкатанные шины и фрикционные накладки не обладают оптимальными характеристиками сцепления и трения.

- Новые шины не обеспечивают оптимального сцепления с дорогой, поэтому на протяжении первых 500 км следует соблюдать особую осторожность при вождении.
- Новые фрикционные накладки требуют обкатки, поскольку на первых 200–300 км использования их коэффициент трения еще не достиг оптимального значения, что немного снижает эффективность торможения. Нажимайте на педаль тормоза с большим усилием, чтобы компенсировать пониженную эффективность торможения. Если вы заменили фрикционные накладки, они также должны пройти обкатку.
- Во время движения не приближайтесь слишком близко к другим транспортным средствам и избегайте ситуаций, требующих экстренного торможения. Во избежание ДТП будьте особенно осторожны при использовании новых необкатанных шин и фрикционных накладок.

5. Руководство по вождению

Предупреждение

Если тормозные колодки мокрые, обледенели или покрыты дорожной солью, тормоза могут работать с задержкой, что приводит к увеличению тормозного пути. В таких условиях будьте предельно осторожны во избежание аварий.

- Увеличение тормозного пути и неисправность тормозной системы увеличивают вероятность ДТП.
- Чтобы проверить состояние тормозной системы, слегка нажмите на педаль тормоза.
- Чтобы высушить тормозные колодки или очистить их от льда или дорожной соли, слегка нажмите на педаль тормоза.

Предупреждение

Перегрев тормозной системы приводит к снижению эффективности торможения и увеличению тормозного пути!

- Соблюдайте осторожность во избежание перегрева тормозной системы.
- При движении на спуске нагрузка на тормозную систему возрастает, и она легко может перегреться.
- Перед спуском по длинному и крутому склону рекомендуем вручную переключиться на пониженную передачу, чтобы снизить скорость автомобиля, задействовать торможение двигателем и уменьшить нагрузку на тормозную систему.
- Не удерживайте педаль тормоза нажатой в течение длительного времени. Это приведет к перегреву тормозной системы и увеличению тормозного пути. Если дорожные условия и транспортная ситуация позволяют, используйте прерывистое торможение.

Предупреждение

- Тормозную жидкость необходимо менять каждые два года. Длительное использование тормозной жидкости может привести к появлению воздуха в тормозной системе. Это значительно снижает эффективность торможения и безопасность вождения, может привести к полному отказу тормозной системы и стать причиной ДТП.
- Установка нестандартного спойлера на передний бампер или повреждение спойлера на переднем бампере будут мешать притоку охлаждающего воздуха к тормозам, вызывая перегрев тормозной системы и значительно снижая эффективность торможения.

5.2.2. Электромеханический стояночный тормоз (EPB)

Водитель может включить или выключить стояночный тормоз нажатием соответствующей кнопки. Если автомобиль стоит на склоне, для начала движения можно воспользоваться функцией помощи при трогании на подъеме. В этом случае включенный стояночный тормоз автоматически выключается при нажатии педали газа, что делает управление автомобилем более комфортным.

Предупреждение

В зависимости от степени уклона дороги электромеханический стояночный тормоз обеспечивает различное тормозное усилие.

- Если после остановки на склоне автомобиль начинает скатываться, тормозное усилие автоматически увеличивается.
- Если автомобиль продолжает скатываться после автоматического увеличения тормозного усилия, нажмите на педаль тормоза, а затем отъезьте на ровную площадку для безопасной стоянки автомобиля. В этой ситуации следует обратиться в сервисный центр GAC Motor для диагностики и ремонта электромеханического стояночного тормоза.

Включение стояночного тормоза



- Когда автомобиль неподвижен, поднимите выключатель EPB в направлении, указанном стрелкой. Индикатор выключателя и индикатор  на приборной панели загорятся. Это означает, что стояночный тормоз активирован.
- При включении парковочного режима стояночный тормоз активируется автоматически.
- При выключении зажигания стояночный тормоз активируется автоматически.

Примечание

- Электромеханический стояночный тормоз также может быть активирован, когда выключатель зажигания находится в режиме OFF.
- После остановки автомобиля в первую очередь следует включить электромеханический стояночный тормоз.
- При включении электромеханического стояночного тормоза раздается шум. Это нормальное явление.
- При наличии автоприцепа или при парковке на дороге с большим уклоном после первой активации электромеханического стояночного тормоза можно поднять его выключатель еще раз, чтобы обеспечить максимальное фрикционное усилие.
- Если вы остановились на дороге с уклоном 17–30 % и включили стояночный тормоз, в течении 5 минут после первого прижима колодок к тормозному диску EPB передаст на них усилие еще раз. При этом может возникнуть шум. Это нормальное явление.
- Использование электромеханического стояночного тормоза во время стоянки автомобиля является обязательным.

5. Руководство по вождению

Предупреждение

Использовать электромеханический стояночный тормоз для снижения скорости во время движения допустимо только в случае крайней необходимости. Тормозное усилие от стояночного тормоза передается только на задние колеса, поэтому его применение во время движения автомобиля может привести к ДТП.

Выключение стояночного тормоза



- Когда выключатель зажигания находится в режиме ON, нажмите на педаль тормоза.
- Опустите выключатель EPB в направлении, указанном стрелкой. Индикатор выключателя и индикатор (P) на приборной панели погаснут. Это означает, что стояночный тормоз выключен.

Примечание

- EPB невозможно выключить в парковочном режиме. При попытке сделать это на дисплее комбинации приборов появится предупреждающее сообщение.
- Если вы опустите выключатель EPB без нажатия на педаль тормоза, стояночный тормоз не выключится, а на дисплее комбинации приборов появится предупреждающее сообщение, сопровождающееся звуковым сигналом.
- При выключении электромеханического стояночного тормоза раздается шум. Это нормальное явление.
- При низком заряде аккумуляторной батареи система не сможет отключить стояночный тормоз. При возможности попробуйте запустить двигатель от аккумулятора другого автомобиля и затем выключить EPB. Для решения проблемы обратитесь в сервисный центр GAC Motor.
- Если электромеханический стояночный тормоз не используется в течение длительного времени, система осуществляет автоматическую проверку его работы. При этом может возникнуть шум.

Экстренное торможение



- Во время движения автомобиля вы можете совершить экстренное торможение с помощью ЕРВ. Для этого продолжительно поднимайте выключатель ЕРВ в направлении, указанном стрелкой. Если во время экстренного торможения нажать на педаль газа, ЕРВ не сработает. Если экстренное торможение началось не из-за ваших действий, вы можете прервать его, несколько раз сильно нажав на педаль газа.

Примечание



- При движении с включенным стояночным тормозом на дисплее комбинации приборов появляется предупреждающее сообщение, и раздастся звуковой сигнал.
- Если при выполнении экстренного торможения с помощью стояночного тормоза вы захотите прервать процесс, опустите выключатель ЕРВ или нажмите на педаль газа. Если вы будете поднимать выключатель ЕРВ до полной остановки автомобиля, тормозное усилие стояночного тормоза будет действовать и после остановки.

Внимание

Не используйте экстренное торможение стояночным тормозом без необходимости. Это создает повышенный риск аварии. Тормозной путь при таком методе длиннее, чем при нажатии на педаль тормоза, и кроме того, он сокращает срок службы системы ЕРВ.

Внимание

В случае возникновения нижеперечисленных ситуаций повторно активируйте стояночный тормоз. Если неисправность не устранена, обратитесь в сервисный центр GAC Motor для диагностики и ремонта.

- Если индикатор  непрерывно мигает красным, значит стояночный тормоз не включен или включен не полностью, либо имеет место неисправность системы.
- Если ЕРВ выключен и индикатор  горит красным, значит система неисправна.
- Если индикатор  горит желтым, значит в системе произошел сбой и тормозное усилие снижено.

5. Руководство по вождению

Функция автоматического стояночного тормоза (AUTO HOLD)

Включение и выключение системы



- Когда двигатель работает, дверь водителя закрыта и ремень безопасности водителя пристегнут, нажмите на кнопку Auto Hold. Индикатор кнопки загорится, и включится функция автоматического стояночного тормоза. При повторном нажатии на кнопку ее индикатор погаснет, и функция будет выключена.

Активация

Когда данная функция включена, при остановке и трогании автомобиля стояночный тормоз будет включаться и выключаться автоматически. После остановки система автоматически активирует стояночный тормоз, чтобы предотвратить произвольное скатывание автомобиля при возобновлении движения.

Выключение

В следующих случаях система автоматически выключает стояночный тормоз:

1. Нажатие на педаль газа для начала движения.
2. Остановка двигателя во время движения автомобиля.
3. Ручное отключение стояночного тормоза.
4. Нажатие на кнопку Auto Hold при нажатой педали тормоза.

Если имеют место одно или несколько из нижеперечисленных обстоятельств, функция Auto Hold будет отключена, а стояночный тормоз — активирован:

1. Выключение зажигания.
2. Открытие водительской двери или отстегивание ремня безопасности во время остановки.
3. Нажатие на кнопку Auto Hold и выключение функции.

Внимание

Отключайте функцию Auto Hold, прежде чем заезжать на конвейерную ленту для транспортировки автомобиля (например, на автоматической мойке). В противном случае движение автомобиля по конвейеру будет невозможно.

5.3. Электронные системы помощи при движении и торможении

5.3.1. Электронная система поддержания курсовой устойчивости (ESP)

Система ESP позволяет эффективно снизить риск заноса автомобиля.

Система оценивает намерения водителя на основании данных об угле поворота рулевого колеса, скорости автомобиля и другой информации, и сопоставляет их с текущими условиями движения. Если автомобиль отклоняется от намеченной траектории (например, из-за заноса), ESP притормаживает то или иное колесо, корректируя его движение.

Используя момент вращения, возникающий при притормаживании, ESP выравнивает автомобиль и возвращает ему курсовую устойчивость.



- При избыточной поворачиваемости (угрозе заноса), система притормаживает переднее внешнее колесо (по отношению к центру поворота).





- При недостаточной поворачиваемости (угрозе сноса), система притормаживает заднее внутреннее колесо (по отношению к центру поворота).
- Автомобили, не оснащенные ESP, при движении на поворотах могут сойти с намеченной траектории, а автомобили, оснащенные ESP, защищены от этого благодаря автоматическому притормаживанию колес.

5. Руководство по вождению

Включение и выключение системы



Когда автомобиль находится в движении, ESP включена по умолчанию. Войдите в интерфейс мультимедийной системы и нажмите кнопку  на нижней панели инструментов, чтобы открыть панель настроек автомобиля. Затем нажмите кнопку «Система поддержания курсовой устойчивости», чтобы отключить ESP. После этого на комбинации приборов загорится индикатор , и на дисплее появится предупреждающее сообщение.

ESP может выполнять свои функции, только когда автомобиль движется. Для обеспечения безопасности движения она должна быть включена. В следующих случаях ESP можно отключить:

- На колеса надеты цепи противоскольжения.
- Движение по глубокому снегу или другому рыхлому покрытию.
- Автомобиль застрял в грязи и его нужно раскатать, чтобы выехать.

Внимание

Неправильный ремонт или переоборудование автомобиля (например, переоборудование тормозной системы или компонентов колес и шин) могут повлиять на работу ESP.

Предупреждение

- **Выбирайте скорость движения в соответствии с погодными, дорожными и транспортными условиями. Чтобы не создавать риск аварии, не совершайте рискованных маневров, полагаясь на помощь системы.**
- **Работа ESP ограничена законами физики. Она не может повысить коэффициент сцепления шин с дорожным покрытием, тем более при движении по скользкой дороге или при движении с прицепом.**
- **Водитель должен корректировать стиль вождения согласно дорожной ситуации и погодным условиям.**
- **ESP не может снизить риск возникновения ДТП из-за превышения скорости, несоблюдения дистанции и нарушения других правил безопасного вождения.**

Противобуксовочная система (TCS)

Система TCS, или система контроля тяги, обнаруживает проскальзывание колес, сопоставляя скорости вращения ведущих и ведомых колес. В случае резкого увеличения скорости вращения ведущих колес система подтормаживает их, чтобы предотвратить пробуксовку. При торможении на ровной дороге колеса могут пробуксовывать, что приводит к потере контроля над направлением движения автомобиля. То же самое может происходить при трогании или резком ускорении. Проскальзывание колес при движении по мокрой или заснеженной дороге приводит к потере управляемости и опасным ситуациям. Работа противобуксовочной системы заключается в том, чтобы автоматически регулировать силу тяги при разгоне автомобиля таким образом, чтобы степень проскальзывания колес находилась в допустимых пределах, и тем самым сохранять стабильность движения автомобиля.

5.3.2. Антиблокировочная система (ABS)

Антиблокировочная система (ABS) является системой активной безопасности. Если во время торможения передние колеса автомобиля блокируются, водитель может потерять контроль над управлением. Он не может выполнить необходимые маневры, чтобы избежать столкновения с препятствиями, пешеходами, или выполнить поворот. Если блокируются задние колеса, автомобиль теряет устойчивость, и воздействие небольшой боковой силы (например, бокового ветра) может привести к заносу, развороту или другим опасным ситуациям. Кроме этого, блокировка колес приводит к истиранию протектора шин и может существенно сократить срок их службы.

Установленная на вашем автомобиле антиблокировочная система оптимизирует работу тормозной системы с помощью средств электронного управления. Во время торможения она автоматически регулирует тормозное усилие на колесах, чтобы предотвратить их блокировку. Это помогает улучшить эффективность торможения и значительно повышает безопасность движения.

Преимущества системы ABS

- Повышение эффективности торможения, сокращение тормозного пути и времени торможения.
- Предотвращение сноса и заноса автомобиля при экстренном торможении, повышение стабильности движения.
- Возможность движения в повороте при экстренном торможении, хорошая маневренность и управляемость.
- Предотвращение избыточного трения шин о дорожное покрытие, снижение износа шин.
- Система ABS состоит из обычной тормозной системы и электронных компонентов, предназначенных для предотвращения блокировки: датчиков, блока управления и исполнительных механизмов.

Самодиагностика системы ABS

- Электронный блок управления ABS имеет функцию самодиагностики и защиты от сбоев. При включении питания система выполнит самодиагностику. Если она обнаружит неисправность торможения, загорится индикатор ABS . Когда индикатор горит, система

5. Руководство по вождению

ABS не работает. Рекомендуем как можно скорее обратиться в сервисный центр GAC Motor для ее проверки и ремонта.

Внимание

- Неправильный ремонт или переоборудование автомобиля (например, переоборудование тормозной системы или компонентов колес и шин) могут повлиять на работу ABS.
- Размер шин должен соответствовать требованиям производителя. Установка шин другого размера может отрицательно сказаться на эффективности работы ABS.

Предупреждение

Выбирайте скорость движения в соответствии с погодными, дорожными и транспортными условиями. Чтобы не попасть в аварию, не совершайте рискованных маневров, полагаясь на помощь системы.

Электронная система распределения тормозных усилий (EBD)

Система EBD является частью антиблокировочной системы. Во время обычного торможения автомобиля EBD регулирует распределение тормозного усилия на передние и задние колеса в соответствии с нагрузкой на автомобиль.

Гидравлическая система помощи при экстренном торможении (HBA)

Система HBA помогает водителю затормозить в экстренной ситуации. Наличие экстренной ситуации определяется по скорости нажатия водителем на педаль тормоза. Если водитель резко затормозит и будет продолжительно выжимать педаль тормоза, система будет автоматически увеличивать давление в тормозной системе до порога срабатывания ABS. Если водитель отпустит педаль тормоза, система уменьшит тормозное усилие до заданного значения.

Предупреждение

Система HBA может сделать вождение более безопасным, но ее работа ограничена законами физики. Регулируйте скорость движения в соответствии с погодными условиями и ситуацией на дороге.

5.3.3. Система помощи при трогании на подъеме (HHC)

Система HHC является системой активной безопасности, появившейся в результате расширения функционала системы ESP. Ее основная задача — помочь водителю при начале движения в гору.

Когда автомобиль неподвижен, система с помощью датчика продольного ускорения определяет, находится ли он на подъеме. Когда автомобиль начинает движение в гору, двигаясь передним или задним ходом, система автоматически активируется. В начале движения, когда водитель отпускает педаль тормоза, система поддерживает прежнее давление в тормозной системе, удерживая автомобиль на месте. При увеличении крутящего момента двигателя давление в тормозной системе постепенно уменьшается. В результате при трогании на подъеме водителю не нужно задействовать стояночный тормоз, чтобы предотвратить скатывание автомобиля. Система существенно облегчает начало движения в обычных условиях, на подъеме и в условиях частых остановок.

При трогании на подъеме система предотвращает пробуксовку колес в промежуток между отпуском педали тор-

моза и нажатием на педаль газа, что повышает безопасность и стабильность автомобиля при начале движения в гору.

Условия работы

- Педаль газа не нажата.
- Автомобиль неподвижен.
- Стояночный тормоз не включен.
- Если водитель нажимает на педаль тормоза и останавливает движение, при соблюдении вышеуказанных условий активируется функция ННС.

5.3.4. Система помощи при спуске (HDC)

Система помощи при спуске (HDC) является подсистемой ESP. Если при спуске со склона водитель не нажимает на педаль тормоза, HDC через систему ESP автоматически прилагает тормозное усилие для снижения скорости.

Включение и выключение системы



- Когда выключатель зажигания находится в режиме ON, войдите в интерфейс мультимедийной системы и нажмите кнопку  на нижней панели инструментов, чтобы открыть панель настроек автомобиля. Затем нажмите кнопку «Система помощи при спуске», чтобы включить HDC.

ске», чтобы включить HDC. При работе системы на комбинации приборов горит или мигает индикатор , а на дисплее отображается сообщение «Система HDC активна». Если система неисправна, раздастся звуковой сигнал, а на дисплее комбинации приборов появится сообщение «Проверьте систему HDC».

- Нажмите кнопку еще раз, чтобы выключить HDC. Индикатор  погаснет. После активации функции HDC скорость автомобиля на спуске не будет превышать 8 км/ч.

Вместе с этим, водитель сможет сам регулировать скорость спуска, нажимая на педаль газа или тормоза. Если скорость движения после отпущения педали будет находиться в диапазоне 8–35 км/ч, функция HDC активируется снова и будет поддерживать текущую скорость.

- Если скорость автомобиля превышает 60 км/ч, HDC автоматически отключается.
- Если колеса начинают пробуксовывать во время работы HDC, автоматически включится ESP.

5. Руководство по вождению

Примечание

- При возникновении сбоя система отключится, на дисплее приборной панели появится предупреждающий символ, и в течение 5 секунд будет раздаваться звуковой сигнал. В этом случае HDC не сможет нормально функционировать. Не пытайтесь использовать ее для спуска со склона. Следует нажать на педаль тормоза, остановить автомобиль и как можно быстрее связаться с сервисным центром GAC Motor для диагностики и ремонта системы.
- В некоторых обстоятельствах HDC может на время отключиться из-за перегрева тормозной системы. Например, если вы длительное время используете систему HDC в условиях высокой температуры воздуха, из-за трения температура тормозной системы постоянно повышается. Когда достигается установленное максимальное значение температуры, срабатывает защита от перегрева: в данном режиме система HDC работает, но временно не выполняет свои функции, вследствие чего автомобиль может начать ускоряться. Когда температура тормозной системы нормализуется, HDC возобновит работу.

5.3.5. Система компенсации при отказе усилителя тормозов (HBC)

При отказе вакуумного усилителя тормозов система HBC может компенсировать недостаточное разрежение, тем самым увеличив давление в тормозной системе. При этом на дисплее приборной панели появится предупреждающее сообщение. В этом случае следует как можно скорее обратиться в сервисный центр GAC Motor для осмотра и ремонта автомобиля.

5.4. Системы помощи при вождении

5.4.1. Система круиз-контроля*

Скорость круиз-контроля можно задать в диапазоне от 40 до 120 км/ч, и автомобиль будет поддерживать ее без нажатия на педаль газа.

Предупреждение

- В целях предупреждения ДТП строго запрещается использовать систему круиз-контроля во время движения в плотном транспортном потоке, а также на крутых, извилистых или скользких дорогах.
- Сохраняйте бдительность при использовании системы круиз-контроля. После установки постоянной скорости необходимо следить за дистанцией между вашим автомобилем и другими транспортными средствами.
- После выхода из режима круиз-контроля необходимо сразу же выключить систему круиз-контроля.
- Система круиз-контроля является вспомогательной. Она не способна осуществлять управление автомобилем вместо водителя. Водитель всегда должен сохранять бдительность и контролировать движение автомобиля.

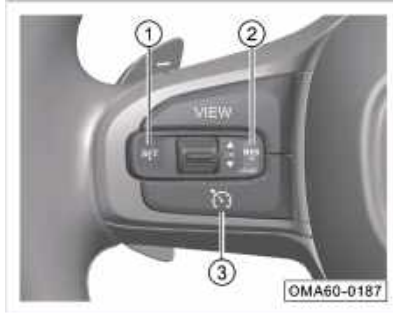

4 F 4

Кнопки управления системой



- ① SET/-: установка скорости круиз-контроля / уменьшение скорости
- ② RES/+: возвращение в режим круиз-контроля / увеличение скорости
- ③ : включение / выключение круиз-контроля

Включение круиз-контроля

- Нажмите на кнопку , чтобы включить систему круиз-контроля. При этом индикатор  на комбинации приборов загорится белым цветом.
- Разгоните автомобиль до скорости более 40 км/ч.
- Нажмите на кнопку SET/-, индикатор  на комбинации приборов загорится зеленым и автомобиль перейдет в режим круиз-контроля с установленной скоростью. Затем отпустите педаль газа.

Выход из режима круиз-контроля

- Выйти из режима круиз-контроля можно одним из следующих способов:
- Нажмите на педаль тормоза.
 - Нажмите кнопку  (автомобиль выйдет из режима круиз-контроля, установленная скорость будет сброшена).
 - Включите систему ESP.
 - Включите нейтральную передачу N.

Возвращение в режим круиз-контроля

После нажатия на педаль тормоза индикатор  на комбинации приборов станет белым. Вернуться в режим круиз-контроля можно нажатием на кнопку RES/+:

- На скорости более 40 км/ч нажмите кнопку RES/+. Индикатор  станет зеленым и автомобиль вернется к скорости, установленной при предыдущем использовании круиз-контроля.

Увеличение скорости круиз-контроля

- Короткое нажатие кнопки RES/+ увеличивает заданную скорость на 1 км/ч.
- При нажатии и удерживании кнопки RES/+ скорость будет увеличиваться, пока вы не отпустите кнопку.

5. Руководство по вождению

Примечание

- Максимальная скорость круиз-контроля — 120 км/ч. Если скорость автомобиля превысила данное значение, регулировка с помощью кнопки RES/+ невозможна.
- Если вы увеличиваете скорость нажатием на педаль газа, автомобиль временно выходит из режима круиз-контроля. После отпущания педали газа он возвращается в режим круиз-контроля.

Снижение скорости круиз-контроля

- Короткое нажатие кнопки SET/- уменьшает заданную скорость на 1 км/ч.
- При нажатии и удерживании кнопки SET/- скорость будет уменьшаться, пока вы не отпустите кнопку.

Примечание

Если скорость автомобиля ниже 40 км/ч, регулировка при помощи кнопки SET/- невозможна.

5.4.2. Система адаптивного круиз-контроля*

Система адаптивного круиз-контроля (ACC) позволяет автоматически регулировать скорость движения автомобиля в диапазоне от 0 до 130 км/ч, учитывая расстояние до впереди идущего автомобиля.

Система определяет расстояние и разницу в скорости между вашим и впереди идущим автомобилем с помощью установленного в передней части автомобиля радарного датчика миллиметрового диапазона и фронтальной смарт-камеры в верхней части ветрового стекла.

- Если впереди идущий автомобиль, который выступает ориентиром для системы ACC, останавливается, система автоматически остановит ваш автомобиль; если он начинает движение, система обеспечит автоматическое трогание автомобиля. По истечении определенного времени остановки вместе с впереди идущим автомобилем можно начать движение, переместив вверх переключатель ОК или нажав на педаль газа.
- Если скорость впереди идущего автомобиля ниже заданной скорости круиз-контроля, ACC будет держать автомобиль на безопасной дистанции.
- В отсутствии впереди идущих автомобилей ACC поддерживает заданную скорость движения.

Примечание





Меры предосторожности при использовании радарных датчиков и камер. => стр. 198

Предупреждение

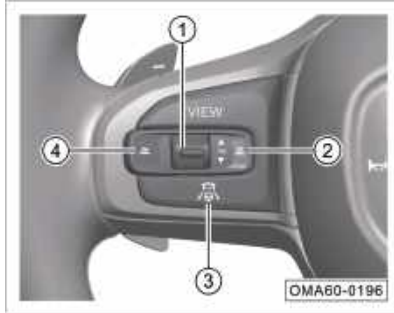
- Адаптивный круиз-контроль не является системой безопасности, детектором препятствий или системой предупреждения столкновений. Его функция — обеспечить комфортное вождение. Водитель должен постоянно контролировать движение автомобиля и нести за него полную ответственность.
- Используйте адаптивный круиз-контроль с осторожностью, учитывая погодные условия, состояние дороги и плотность транспортного потока. Водитель должен постоянно контролировать движение автомобиля и нести полную ответственность за его скорость и дистанцию до других автомобилей.
- Система ACC не может следить за обстановкой на дороге и принимать решения вместо водителя. Водитель в любом случае несет ответственность за безопасность движения автомобиля.

Кнопки управления системой





- ① : переключатель ОК
 - Увеличение скорости (при перемещении вверх)
 - Подтверждение / установка скорости (при нажатии)
 - Снижение скорости (при перемещении вниз)
- ② : увеличение дистанции до впереди идущего автомобиля
- ③ : включение или выключение ACC (короткое нажатие) / переключение режимов круиз-контроля (длительное нажатие)
- ④ : уменьшение дистанции до впереди идущего автомобиля

Описание интерфейса



При активации ACC интерфейс приборов автоматически переходит в тему Smart Drive*. В теме интерфейса Smart Drive кнопки на левой стороне рулевого колеса срабатывают следующим образом:



- ① Индикаторы системы адаптивного круиз-контроля:
 - Если индикатор  горит серым цветом, значит система адаптивного круиз-контроля готова к работе и впереди есть автомобиль, который может служить ориентиром; если индикатор  горит синим цветом, значит адаптивный круиз-контроль работает и впереди есть автомобиль, который может служить ориентиром.

- Если индикатор  горит серым цветом, значит система адаптивного круиз-контроля находится в спящем режиме или готова к работе, но впереди нет автомобиля, который может служить ориентиром; если индикатор  горит синим цветом, значит адаптивный круиз-контроль работает, но впереди нет автомобиля, который может служить ориентиром.
- Если индикатор  горит желтым цветом, значит, функция адаптивного круиз-контроля неисправна. Обратитесь в сервисный центр GAC Motor для диагностики и ремонта.
- ② Заданная скорость круиз-контроля.
- ③ Отображается обнаруженный движущийся впереди автомобиль.
- ④ Настройка дистанции до впереди идущего автомобиля.

Если система ACC не сможет снизить скорость достаточно быстро, чтобы сохранить установленную дистанцию, на дисплее появится сообщение «Требуется вмешательство водителя». При этом на дисплее комбинации приборов также появится предупреждающее сообщение и раздастся звуковой сигнал. В этой ситуации водитель должен затормозить и снизить скорость автомобиля.

5. Руководство по вождению

Включение адаптивного круиз-контроля

- Нажмите кнопку , чтобы включить систему. Индикатор  на комбинации приборов загорится синим.

Примечание

- Минимальная скорость круиз-контроля составляет 30 км/ч.
- Активировать адаптивный круиз-контроль можно, только когда включен режим переднего хода.

Выход из режима адаптивного круиз-контроля

Чтобы выйти из режима ACC, совершите одно из следующих действий:

- Откройте водительскую дверь.
- Отстегните ремень безопасности.
- Нажмите на педаль тормоза.
- Выключите режим переднего хода.
- Нажмите кнопку  (соответствующий индикатор загорится серым, автомобиль выйдет из режима адаптивного круиз-контроля, но сохранит заданную скорость).
- Задействуйте кнопки управления электромеханическим стояночным тормозом.

- Выключите систему ESP.
- Включите систему HDC.

Выйдя из режима адаптивного круиз-контроля каким-либо из нижеперечисленных способов, можно вернуться в него, переместив вверх переключатель ОК:

- Нажмите педаль тормоза.
- Нажмите кнопку .
- Выключите режим переднего хода (в этом случае перед использованием переключателя ОК режим переднего хода должен быть включен).
- Включите электромеханический стояночный тормоз (в этом случае перед использованием переключателя ОК стояночный тормоз должен быть выключен).
- Выключите систему ESP (в этом случае перед использованием переключателя ОК система ESP должна быть включена).

Возвращение в режим адаптивного круиз-контроля

Если соответствующий индикатор на комбинации приборов горит серым цветом, можно вернуться в режим адаптивного круиз-контроля одним из следующих способов:

- Переместите вверх переключатель ОК. При этом соответствующий индикатор загорится синим цветом и восстановится скорость круиз-контроля, которая была установлена при последнем использовании функции.
- Если в памяти системы отсутствуют данные о том, какой была скорость круиз-контроля при последнем использовании функции, в качестве скорости круиз-контроля будет установлена текущая скорость автомобиля (если она меньше 30 км/ч, будет установлена скорость круиз-контроля 30 км/ч).

Увеличение скорости круиз-контроля

Увеличить скорость круиз-контроля можно одним из следующих способов:

- Нажмите на педаль акселератора, увеличьте скорость до заданной и поднимите кнопку ОК (держите педаль акселератора нажатой), чтобы двигаться с более высокой заданной скоростью.
- Разовое перемещение вверх переключателя увеличивает заданную скорость на 5 км/ч.
- Если переместить переключатель вверх и удерживать его, скорость будет увеличиваться с интервалом 5 км/ч, пока вы не отпустите переключатель.

i Примечание

- Максимальная скорость круиз-контроля составляет 130 км/ч.
- При нажатии на педаль газа автомобиль временно выходит из режима круиз-контроля и ускоряется в соответствии с желанием водителя. После отпущения педали газа автомобиль возвращается в режим адаптивного круиз-контроля и снижает скорость до заданной.

Снижение скорости круиз-контроля

Уменьшить скорость круиз-контроля можно одним из следующих способов:

- Разовое перемещение вниз переключателя уменьшает заданную скорость на 5 км/ч.
- Если переместить переключатель вниз и удерживать его, скорость будет уменьшаться с интервалом 5 км/ч, пока вы не отпустите переключатель.
- Во время движения в режиме адаптивного круиз-контроля нажмите кнопку на рулевом колесе (выход из режима ACC), снизьте скорость до необходимой и снова нажмите кнопку, чтобы установить текущую скорость в качестве скорости круиз-контроля.

Настройки дистанции в системе ACC





При переводе выключателя зажигания в режим ON система по умолчанию устанавливает дистанцию на 4-й уровень (самая длинная дистанция).

Кратковременным нажатием кнопки можно последовательно переключать уровни дистанции в сторону увеличения или уменьшения соответственно. На дисплее комбинации приборов уровень дистанции отображается в виде пунктирной линии между вашим автомобилем и впереди идущим транспортным средством. Число пунктиров в линии соответствует выбранному уровню дистанции.

5. Руководство по вождению

Активация режима ACC после остановки вместе с впереди идущим автомобилем

Если впереди идущий автомобиль, на который ориентируется система адаптивного круиз-контроля, остановится, ваш автомобиль остановится тоже (функция Follow-to-Stop). В этом случае, система адаптивного круиз-контроля задействует систему ESP, чтобы в течение некоторого времени сохранять нужное тормозное усилие, а затем активирует EPB, чтобы удерживать автомобиль на месте. Когда автомобиль впереди начинает движение, система ACC может быть активирована тремя способами:

1. Если индикатор  горит синим, когда автомобиль впереди тронется, система ACC автоматически активируется и ваш автомобиль начнет движение.
2. Если индикатор  горит серым и стояночный тормоз выключен, на дисплее будет отображаться сообщение «Адаптивный круиз-контроль в режиме ожидания». В этом случае можно вернуться в режим адаптивного круиз-контроля, переместив вверх переключатель ОК или нажав на педаль газа.

3. Если индикатор  горит серым и электромеханический стояночный тормоз включен, сначала следует выключить стояночный тормоз. После этого можно вернуться в режим адаптивного круиз-контроля, переместив вверх переключатель ОК или нажав на педаль газа.

Ограничения системы ACC

Использование адаптивного круиз-контроля имеет системные и физические ограничения. Если во время движения водитель поймет, что система адаптивного контроля реагирует на изменение условий движения с запозданием или контролирует автомобиль не так, как ожидалось, он должен быть готов взять управление на себя.

Следующие ситуации могут повлиять на работу радарного датчика и требовать от водителя особенной бдительности:

1. Снижение скорости и остановка автомобиля. Если впереди идущий автомобиль совершает экстренное торможение, система ACC также снижает скорость автомобиля или просит водителя вмешаться в управление автомобилем. В этой ситуации водитель должен самостоятельно затор-

мозить и полностью остановить автомобиль.

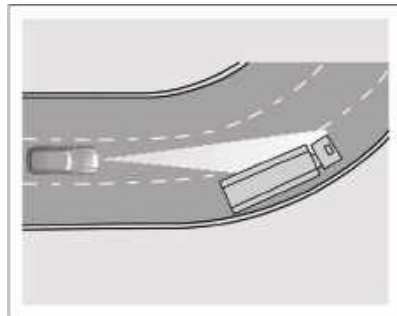

2. Поворот. На повороте датчик и камера могут потерять впереди идущий автомобиль или среагировать на автомобиль, идущий по соседней полосе. В этом случае система ACC может начать торможение для снижения скорости. Нажмите на педаль тормоза или выключите систему вручную.

5. Руководство по вождению

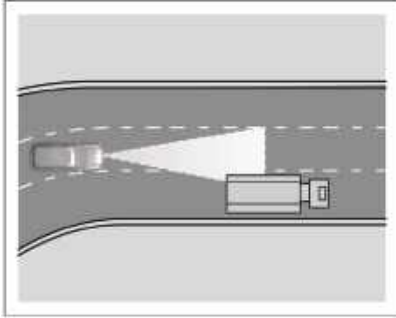

3. Выход из поворота. Во время выхода из длинного поворота датчик может среагировать на автомобиль, движущийся по соседней полосе, и система может начать торможение. В этом случае торможение можно прервать нажатием на педаль газа.

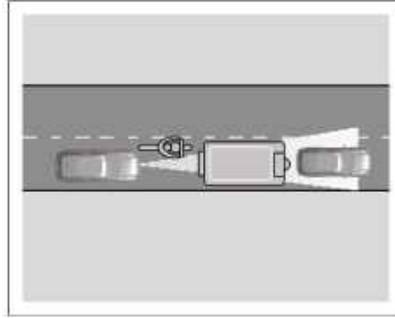

4. Небольшие транспортные средства и движение по извилистой дороге. Система реагирует на узкие транспортные средства, а также на транспортные средства слева или справа, только когда они попадают в диапазон обнаружения датчика и камеры. Система ACC плохо распознает узкие транспортные средства, такие как мотоциклы и электровелосипеды. Также она может неверно определять расстояние до переоборудованных автомобилей или нестандартных транспортных средств. Не рекомендуется использовать такие транспортные средства в качестве ориентира для адаптивного круиз-контроля.

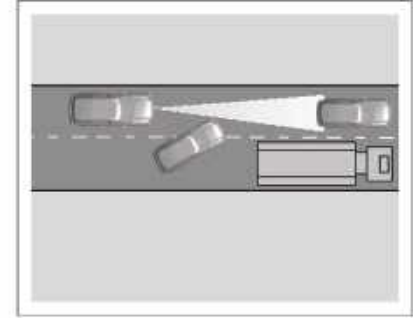

5. Перестроение других автомобилей. Когда автомобиль из соседней полосы движения перестраивается в вашу полосу и при этом не попадает в диапазон обнаружения датчика и камеры, система ACC может среагировать на него с задержкой.

5. Руководство по вождению

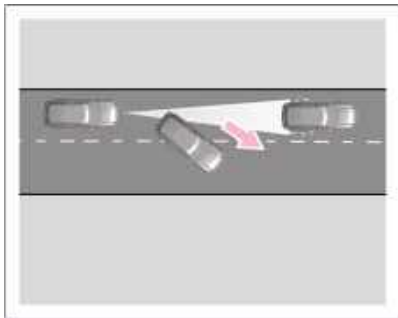

6. Если транспортное средство, на которое ориентируется система адаптивного круиз-контроля, резко меняет полосу, и перед вашим автомобилем оказывается неподвижное или медленно движущееся транспортное средство, радар и тормозная система могут среагировать на него с запазданием.

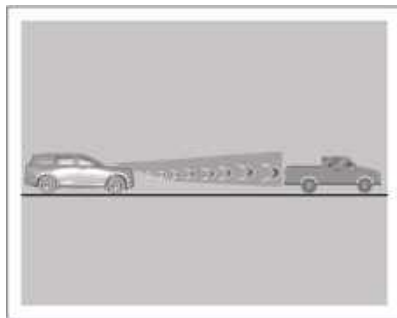

7. Систему адаптивного круиз-контроля не следует использовать в условиях пробок и плохой видимости (ночь, встречный свет, дождь, снегопад, сильный туман). Система ACC может не среагировать на некоторых участников дорожного движения (пешеходов, животных, узкие транспортные средства, такие как велосипеды и мотоциклы, а также на электромобили, прицепы с низкой рамой, слишком близкие или неподвижные транспортные средства, движущиеся с низкой скоростью или неподвижные грузовики/пикапы) и не активировать тормозную систему вовремя. Водитель должен все время сохранять

бдительность и быть готов в любой момент взять управление на себя.

8. Факторы, которые могут помешать нормальной работе датчика:

- Сильный дождь, туман, иней или грязь могут помешать работе радарного датчика и вызвать временное отключение системы ACC. В этом случае на дисплее комбинации приборов появится сообщение: «Передней радарный датчик заблокирован», «Условия эксплуатации системы круиз-контроля не соблюдены». При этом адаптивный круиз-контроль и системы предотвращения фронтальных столкновений не работают.
- В районах с холодным климатом заморозки или разница температур в салоне и на улице может привести к образованию на ветровом стекле инея или конденсата, что затруднит работу датчика и камеры. В этом случае на дисплее комбинации приборов появляется сообщение: «Обзор с передней камеры затруднен», «Условия эксплуатации системы круиз-контроля не соблюдены». При этом адаптивный круиз-контроль и системы предотвращения фронтальных столкновений не работают.

9. Перегрев тормозного механизма. Если тормозной механизм перегрелся после экстренного торможения либо после долгого спуска, система АСС будет на время отключена. В этом случае на дисплее комбинации приборов появится сообщение «Условия эксплуатации системы круиз-контроля не соблюдены». В такой ситуации вы не сможете сразу активировать систему АСС, нужно подождать, пока температура тормозной системы придет в норму.

Примечание

- Не допускайте ударных воздействий на радарный датчик. Если датчик сместится в результате удара, даже после того как его положение будет скорректировано, производительность системы адаптивного круиз-контроля может снизиться или система полностью отключится.
- Если объектив камеры или поверхность радарного датчика загрязнена или заблокирована, система адаптивного круиз-контроля будет недоступна. При этом на дисплее комбинации приборов появится сообщение «Проверьте систему адаптивного круиз-контроля». После очистки радарного датчика функции системы восстановятся.
- Не красьте передний бампер. Это может повлиять на работу переднего радарного датчика.
- Система АСС не реагирует на пешеходов, животных и транспортные средства, которые пересекают дорогу или движутся навстречу автомобилю по той же полосе.

Примечание

- При проезде перекрестков, искусственных неровностей, крутых склонов, пешеходных переходов, строительных площадок и развязок, а также при перестроении, въезде или выезде со скоростной автодороги необходимо отключать адаптивный круиз-контроль и переходить на ручное управление, чтобы не допустить нежелательного ускорения автомобиля и предотвратить возможные ДТП.
- После короткой остановки или после подтверждения от водителя (посредством нажатия на кнопку включения системы или на педаль газа) система адаптивного круиз-контроля может начать движение автоматически. Перед началом движения водитель должен убедиться, что перед автомобилем нет никаких объектов или других участников дорожного движения, например, пешеходов или велосипедистов.
- Если адаптивный круиз-контроль не работает должным образом, прекратите его использование и обратитесь в сервисный центр GAC Motor для диагностики и ремонта.

5. Руководство по вождению

Примечание

- В некоторых условиях система адаптивного круиз-контроля может не среагировать на объекты вовремя, например, когда автомобиль приближается к неподвижному транспортному средству или другим неподвижным объектам, или в случае, когда к вашему автомобилю по той же полосе приближается транспортное средство.
- Система адаптивного круиз-контроля обеспечивает ограниченное тормозное усилие и не может выполнить экстренное торможение.
- Во время движения в режиме адаптивного круиз-контроля ваша нога не должна находится на педали газа, так как в экстренной ситуации это мешает системе ACC затормозить. Нажатие на педаль газа увеличит мощность двигателя, это приведет к ускорению автомобиля и сокращению дистанции.
- Систему адаптивного круиз-контроля следует отключать при движении в сложных погодных условиях, так как она не сможет распознавать впереди идущие автомобили.
- Если при приближении к впереди идущему автомобилю, движущемуся с более низкой скоростью, адаптивный круиз-контроль не сможет обеспечить эффективное торможение, водитель должен самостоятельно нажать на педаль тормоза.

Примечание

- Когда адаптивный круиз-контроль включен, его статус на дисплее комбинации приборов может быть закрыт другими оповещениями (например, во время телефонного звонка).
- Когда система адаптивного круиз-контроля выполняет торможение, может раздаваться характерный звук, а педаль тормоза может автоматически опуститься. Это обычные признаки работы тормозной системы, которые не свидетельствуют о наличии неисправностей.
- При переключении выключателя зажигания в режим OFF настройки скорости круиз-контроля не сохраняются.
- Можно в любой момент увеличить скорость автомобиля, нажав на педаль газа. Когда вы отпустите педаль, система круиз-контроля вернет скорость к заданному значению.
- При въезде в тоннель радар и камера могут автоматически выключиться, и система ACC на время прекратит работу.

Предупреждение

- Система адаптивного круиз-контроля не предназначена для использования во всех ситуациях. Она не может подстроиться под все дорожные и погодные условия.
- Адаптивный круиз-контроль выполняет исключительно вспомогательную функцию. Система ACC не может следить за обстановкой на дороге и принимать решения вместо водителя. Водитель несет полную ответственность за поддержание безопасной скорости и дистанции до впереди идущего автомобиля. Если система ACC не сможет контролировать скорость или дистанцию, водитель должен вмешаться в ее работу.
- В целях безопасности не используйте систему ACC в следующих обстоятельствах: движение по городу, в пробке, движение на извилистых дорогах или при плохих дорожных условиях (например, гололед, туман, гравийное дорожное покрытие, сильный дождь и высокий риск заноса на мокрой дороге).

5. Руководство по вождению

Предупреждение

- Систему АСС можно использовать только на дорогах с твердым покрытием. Не следует включать ее во время движения по бездорожью или грунтовыми дорогам.
- Система АСС предупреждает водителя о необходимости вмешаться, только если автомобиль, создающий угрозу столкновения, находится в диапазоне обнаружения радарного датчика и камеры. В иных случаях предупреждение может появиться с задержкой или не появиться вообще. В опасной ситуации не дожидайтесь предупреждающих сообщений и начинайте торможение самостоятельно.
- Адаптивный круиз-контроль не является системой предотвращения столкновений. Если при приближении к впереди идущему автомобилю, движущемуся с более низкой скоростью, адаптивный круиз-контроль не сможет обеспечить эффективное торможение и возникнет угроза столкновения, водитель должен самостоятельно нажать на педаль тормоза.

Предупреждение

Система АСС может не реагировать или реагировать ограниченно на следующие объекты:

- Движущийся впереди автомобиль, когда разница в скорости этого автомобиля и Вашего автомобиля значительная.
- Движение на разных полосах, перестроение, крутые повороты.
- Пешеходы, животные, велосипеды, трициклы, неподвижные транспортные средства или непредвиденные препятствия.
- Сложные дорожные условия.
- Транспортное средство, движущееся навстречу или наперерез вашему автомобилю.
- Прицепы с низкой рамой, грузовики, фургоны с высокой рамой/высоким кузовом, буксируемые автомобили или автомобили с нестандартными габаритами.

Следите за ситуацией на дороге и своевременно реагируйте на нее. Не ждите, пока система АСС распознает объект и выполнит торможение. Используйте педаль тормоза, когда того требует ситуация.

5.4.3. Интегрированная система круиз-контроля*

Интегрированная система круиз-контроля также обозначается аббревиатурой ICA. Эта система автоматически регулирует скорость движения в диапазоне от 0 до 130 км/ч, поддерживая заданную дистанцию до впереди идущего автомобиля и удерживая автомобиль в середине полосы (далее эта функция называется «помощь при рулевом управлении»).

Используя установленный в передней части автомобиля радарный датчик миллиметрового диапазона и фронтальную смарт-камеру в верхней части ветрового стекла, система ICA определяет расстояние и разницу в скорости между вашим и впереди идущим автомобилем, а также распознает дорожную разметку.

Во время длительного движения по скоростной автодороге в потоке машин эта система помогает обеспечить более комфортное вождение.

Примечание

Меры предосторожности при использовании радарных датчиков и камер. => стр. 198

5. Руководство по вождению

Использование системы

- Нажмите и удерживайте кнопку на левой стороне рулевого колеса, чтобы переключиться в режим интегрированного круиз-контроля.
- После перехода в режим интегрированного круиз-контроля вы сможете активировать ICA, следуя инструкциям по активации системы адаптивного круиз-контроля. => стр. 156

i Примечание

- Режим круиз-контроля можно переключать, когда система ACC выключена, включена или активна.
- При возникновении сбоя в работе системы ICA, который не влияет на работу адаптивного круиз-контроля, автомобиль автоматически вернется в режим адаптивного круиз-контроля. В такой ситуации водитель больше не сможет переключаться на режим ICA, но сможет использовать режим ACC в обычном порядке.
- Система предусматривает сохранение текущего режима круиз-контроля: при следующем запуске двигателя он будет таким же.

Интерфейс системы

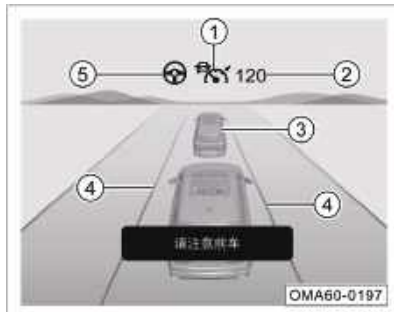

① Индикаторы системы адаптивного круиз-контроля:

- Если индикатор горит серым цветом, значит система ACC готова к работе и впереди есть автомобиль, который может служить ориентиром; если индикатор горит зеленым цветом, значит адаптивный круиз-контроль работает и впереди есть автомобиль, который может служить ориентиром.
- Если индикатор горит серым цветом, значит система ACC готова к работе, но впереди нет автомобиля, который может служить ориентиром; если индикатор горит зеленым цветом, значит адаптивный круиз-

контроль работает, но впереди нет автомобиля, который может служить ориентиром.

- ② Заданная скорость круиз-контроля.
- ③ Впереди идущий автомобиль, который обнаружен системой.
- ④ Полосы дорожной разметки.

- Если система не обнаруживает дорожную разметку, линии на дисплее отображаться не будут; если обнаруживает, то линии будут отображаться серыми; если работает функция ICA или функция предупреждения о выезде из полосы движения, то линии будут зелеными. Если система предупреждения о выезде из полосы движения подает аварийное предупреждение, то линии будут красными.

⑤ Состояние функции помощи при рулевом управлении.

- Если на дисплее комбинации приборов появляется серый индикатор помощи при рулевом управлении , значит система ICA включена и находится в режиме ожидания. Если вы активируете систему ICA, следуя инструкциям по активации системы адаптивного круиз-контроля, индикатор станет зеленым.

Эффективность функции «помощь при рулевом управлении» зависит от состояния дорожной разметки. После включения системы ICA индикатор этой функции может какое-то время оставаться серым, и только когда система обнаружит разметку, «помощь при рулевом управлении» активируется и индикатор станет зеленым.



Для включения системы ICA необходимы следующие условия. Если они не будут выполнены, система не включится и на дисплее комбинации приборов появится сообщение о том, что условия работы системы круиз-контроля не соблюдены. Более подробные указания об эксплуатации ICA см. в разделе «Система адаптивного круиз-контроля». => стр. 156

- Двери автомобиля закрыты.
- Ремни безопасности пристегнуты.
- Коробка передач в режиме переднего хода.
- Педаль тормоза не нажата.

Прерывание работы функции «помощь при рулевом управлении»

Работу функции «помощь при рулевом управлении» можно прервать следующими действиями:

- Продолжительно поворачивайте рулевое колесо.
- Включите указатель поворота.
- Включите аварийную сигнализацию.
- Принудительно смените полосу движения.

В результате работа функции будет приостановлена, и зеленый индикатор  помощи при рулевом управлении на дисплее комбинации приборов станет серым . При выполнении необходимых условий работа функции автоматически восстановится.

Помощь при рулевом управлении

Во время работы системы ICA функция «помощь при рулевом управлении» активируется автоматически, когда система обнаруживает дорожную разметку вашей полосы движения.

Эта функция помогает удерживать автомобиль в середине полосы.

В следующих ситуациях работа системы ICA затрудняется, и выдается информация о функции помощи при рулевом управлении:

- Дорожная разметка отсутствует или нечёткая.

- Кривизна линии разметки слишком велика (крутые повороты).
- Руки водителя долгое время отсутствуют на рулевом колесе. В этом случае система предложит вам взять на себя управление автомобилем.
- Полоса движения слишком широкая или слишком узкая.
- Скорость автомобиля выше 130 км/ч.

Примечание

Во время работы функции «помощь при рулевом управлении» водитель может вмешиваться в управление автомобилем. Если водитель понимает, что создаваемый системой крутящий момент не подходит, он может в любое время самостоятельно скорректировать движение.

5. Руководство по вождению

Запрос вмешательства водителя



Когда система ICA обнаруживает, что руки водителя долгое время отсутствуют на рулевом колесе, она попросит водителя взять на себя рулевое управление. Руки, изображенные на индикаторе помощи при рулевом управлении , замигают, и на дисплее появится предупреждающее сообщение. Если после этого водитель не вмешается в рулевое управление, на дисплее появится приведенное выше изображение и раздастся звуковой сигнал.

Водитель должен вернуть руки на рулевое колесо сразу же после появления соответствующего запроса. При этом не стоит волноваться и резко крутить руль без необходимости. Когда система ICA обнаружит

усилие на рулевом колесе, сообщение на дисплее исчезнет, и функция помощи при рулевом управлении восстановит свою работу.

Обратите внимание: если после запроса системы водитель не вернет руки на рулевое колесо в течение определенного времени, функция помощи при рулевом управлении будет отключена.

Примечание

Слишком слабый хват водителя может привести к тому, что система ICA не распознает, что его руки лежат на рулевом колесе. В такой ситуации достаточно взять руль покрепче или слегка покачать, чтобы предупреждающее сообщение исчезло.



Система ICA обеспечивает ограниченное тормозное усилие и иногда торможение может потребовать участия водителя. В этом случае на дисплее комбинации приборов появится предупреждающее сообщение и раздастся звуковой сигнал.

Водитель должен незамедлительно нажать на педаль тормоза, чтобы обеспечить нужное тормозное усилие.

При нажатии на педаль тормоза система ICA остановит свою работу. Когда аварийная ситуация устранена и необходимо снова активировать ICA, кратковременно нажмите кнопку  или сдвиньте вверх многофункциональный переключатель «OK». Функция ICA будет заново активирована или возобновлена.

Прочее

Процедуры возвращения в режим круиз контроля, настройки скорости движения и дистанции до впереди идущего транспортного средства, а также трогания при движении за впереди идущим транспортным средством в системе ICA выполняются так же, как и в системе ACC. Подробную информацию можно найти в разделе «Система адаптивного круиз-контроля». => [стр. 156](#)

Ограничения системы

Вмешательство системы ICA в рулевое управление и торможение ограничено, поэтому она не может сохранять заданную дистанцию до впереди идущего автомобиля и удерживать ваш автомобиль в полосе движения в любых дорожных условиях.

Система ICA может допускать ошибки при распознавании дорожной разметки и впереди идущих транспортных средств.

В следующих ситуациях индикаторы могут показывать, что система ICA активирована, однако она может не работать или работать неправильно:

- Плохая видимость в условиях дождя, снегопада, тумана или пыльной бури.
- Грязное, разбитое, запотевшее ветровое стекло или наличие объектов, загораживающих фронтальную камеру.
- Солнечные лучи, свет фар встречных автомобилей, блики и прочие неблагоприятные условия, мешающие обзору.
- Резкое изменение яркости освещения, например при въезде в тоннель или выезде из тоннеля.
- Плохое освещение при движении в ночное время.

- Нечеткая дорожная разметка.
- Дорожная разметка специфического цвета (например, в зоне строительных работ).
- Разметка слишком тонкая, стертая, нечеткая или плохо видимая под грязью/снегом/водой/следами колес.
- Дорожная разметка отсутствует или цвет разметки трудно отличить от цвета дороги или придорожной полосы.
- Дорожное ограждение или другой объект отбрасывает тень на дорожную разметку.
- Расстояние до впереди идущего автомобиля слишком мало или впереди идущий автомобиль частично или полностью закрывает разметку.
- Дорожная разметка закрыта каким-либо инженерным сооружением.
- На дороге имеются объекты, похожие на разметку (следы колес, символы, бордюры, места слияния линий дорожной разметки).
- Увеличение или уменьшение количества полос.
- Слишком сложная дорожная разметка.
- Справа и слева от автомобиля имеется больше двух линий разметки.
- Полоса движения слишком широкая или слишком узкая.

- Кратковременная смена разметки, например, в месте слияния с второстепенной дорогой или съезда со скоростной автомагистрали.
- Резкие изгибы дорожной разметки (например, на извилистой дороге).
- Извилистые дороги и склоны.
- Неровная дорога, лужи или гололед.
- Автомобиль сильно раскачивается.

Режим ICA обеспечивает контроль над скоростью движения автомобиля так же, как режим АСС. Остальные ограничения в работе системы ICA можно найти в разделе «Система адаптивного круиз-контроля» => стр. 156.

Работа функции помощи при рулевом управлении может быть нарушена в следующих случаях:

- Перегрузка автомобиля.
- Ненормальное давление в шинах.
- Неровное дорожное покрытие.
- Сильный боковой ветер.
- Модификация компонентов, влияющих на управление автомобилем.
- Замена деталей, влияющих на управление автомобилем, на неоригинальные детали.
- Ненадлежащая сборка компонентов, связанных с системами управления автомобилем.

5. Руководство по вождению

⚠ Предупреждение

- Интегрированная система круиз-контроля является вспомогательной и не предназначена для использования во всех дорожных, транспортных и погодных условиях. Водитель в любом случае несет полную ответственность за управление автомобилем. Он должен всегда следить за ситуацией на дороге и активно контролировать движение автомобиля.
- Перед использованием интегрированной системы круиз-контроля водитель должен обязательно прочитать все инструкции по ее использованию, представленные в настоящем руководстве.
- ICA не является системой предотвращения столкновений. Если она не контролирует движение автомобиля должным образом, водитель должен взять управление на себя.
- Интегрированная система круиз-контроля не предназначена для использования во всех ситуациях и не может заменить водителя. Водитель должен всегда держать руки на рулевом колесе и активно управлять автомобилем. Если система ICA не выполняет свою вспомогательную функцию должным образом, водитель должен своевременно взять управление автомобилем на себя.

⚠ Предупреждение

- Водитель должен определить, подходят ли текущие дорожные условия и для использования интегрированной системы круиз-контроля. Не следует использовать ее при движении в плохих погодных условиях, в городе, на перекрестках, на обводненных и заснеженных дорогах, на горных дорогах, на извилистых дорогах, а также на въезде на скоростную автодорогу или выезде с нее. Также систему ICA не следует использовать при движении с прицепом.
- Неправильное или неаккуратное использование системы может привести к аварии. Когда система ICA работает, всю ответственность за управление автомобилем в любом случае несет водитель.
- Водитель в любом случае несет ответственность за соблюдение правил дорожного движения, за безопасность движения и вежливость на дороге.

⚠ Предупреждение

Использование интегрированной системы круиз-контроля имеет некоторые ограничения:

1. Из-за плохих погодных условий, нечеткой дорожной разметки и прочих факторов система ICA может не распознать дорожную разметку или распознать ее неправильно. В результате функция помощи при рулевом управлении может не сработать или сработать не вовремя.
2. Вмешательство системы ICA в рулевое управление ограничено, и она не всегда сможет правильно среагировать на ситуацию на дороге.
3. В некоторых дорожных условиях интегрированная система круиз-контроля бесполезна, а функция помощи при рулевом управлении может внезапно отключиться во время выполнения крутого поворота, на участке дороги без разметки и в других подобных ситуациях.

5.4.4. Система предотвращения фронтальных столкновений*

Система предотвращения фронтальных столкновений определяет расстояние и разницу в скорости между вашим автомобилем и впереди идущим транспортным средством с помощью установленного в передней части автомобиля радарного датчика миллиметрового диапазона и смарт-камеры в верхней части ветрового стекла. Учитывая действия водителя (нажатие педали тормоза, нажатие педали акселератора и др.), система оценивает риск столкновения и при необходимости выдает водителю предупреждающий сигнал. При обнаружении возможного столкновения система автоматически затормозит автомобиль. Когда водитель тормозит, при этом тормозного усилия недостаточно, чтобы избежать столкновения, система автоматически увеличивает тормозное усилие, чтобы избежать или смягчить столкновение.

Распознаваемые объекты:



- Автомобили
- Двухколесные транспортные средства
- Пешеходы

i Примечание

См. «Меры предосторожности при использовании радарных датчиков и камер». => [стр. 198](#)

Предупреждение об угрозе фронтального столкновения

На основе данных, получаемых от установленного в передней части автомобиля радарного датчика миллиметрового диапазона и фронтальной смарт-камеры в верхней части ветрового стекла, система предупредит водителя о возможном столкновении.

Система предотвращения фронтальных столкновений обеспечивает три варианта предупреждающих сигналов:

1. Предупреждение об опасной дистанции
Индикатор системы предотвращения фронтальных столкновений  мигает, а на дисплее комбинации приборов появляется анимированное изображение.
2. Предупреждение о приближении к опасному объекту

Индикатор системы предотвращения фронтальных столкновений  мигает, на дисплее комбинации приборов появляется анимированное изображение и раздается звуковой сигнал.

3. Короткое торможение

При высоком риске столкновения система автоматически притормаживает, чтобы обратить внимание водителя на опасность.

5. Руководство по вождению

Активная помощь при торможении

На основе данных, получаемых от установленного в передней части автомобиля радарного датчика миллиметрового диапазона и фронтальной смарт-камеры в верхней части ветрового стекла, при обнаружении риска столкновения система обеспечивает готовность автомобиля к экстренному торможению и активную помощь при торможении.

Уровень активного торможения

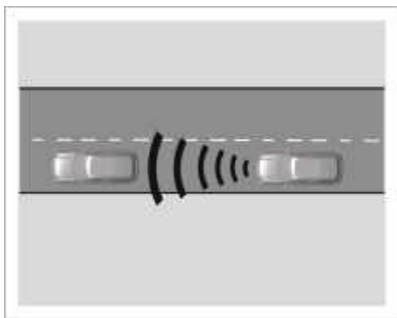

- Первый уровень: короткое торможение при приближении к впереди идущему транспортному средству.

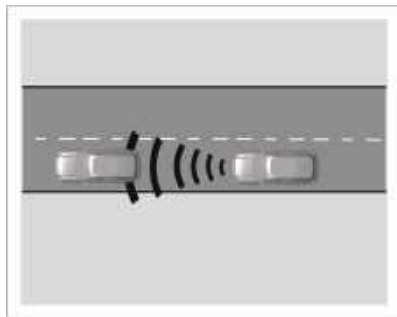

- Второй уровень: торможение средней интенсивности при дальнейшем сближении с транспортным средством.

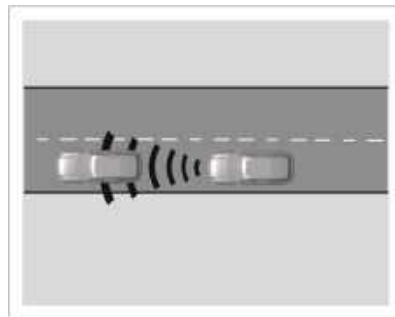

- Третий уровень: полное торможение при неизбежном столкновении с впереди идущим транспортным средством.

Включение и выключение системы



- Система предупреждения об угрозе фронтального столкновения и активная система помощи при торможении включаются автоматически, когда выключатель зажигания находится в режиме ON.
- Чтобы включить или выключить систему предупреждения об угрозе фронтального столкновения и активную систему помощи при торможении, нажмите на кнопку  в правой части дисплея мультимедийной системы (Настройки → Системы помощи при вождении → Система помощи при движении передним ходом).
- При отключении системы предупреждения об угрозе фронтального столкновения и активной системы помощи при торможении на многофункциональном сенсорном экране появится

окно подтверждения, нажмите «Подтвердить» или «Отмена», чтобы отключить функцию или отменить действие.

Примечание

- В интерфейсе мультимедийной системы (Настройки → Системы помощи при вождении → Системы помощи при движении передним ходом → Система предупреждения об угрозе фронтального столкновения) можно выбрать дистанцию до объекта, на которой система будет подавать сигнал: большую, среднюю или малую. Система запоминает установленную водителем дистанцию и будет работать в соответствии с ней при следующем включении двигателя.
- При отключении системы предупреждения об угрозе фронтального столкновения и активной системы помощи при торможении, система больше не будет выдавать предупреждения и осуществлять торможение при обнаружении транспортных средств и пешеходов.
- При повторном переключении выключателя зажигания из режима OFF в режим ON, система предупреждения об угрозе фронтального столкновения и активная система помощи при торможении автоматически включаются по умолчанию.

Системные ограничения

Система предотвращения фронтальных столкновений имеет физические и системные ограничения. Например, в некоторых случаях вмешательство водителя в управление автомобилем может привести к непреднамеренному срабатыванию или задержке функции предупреждения об угрозе фронтального столкновения и активной помощи при торможении. Сохраняйте бдительность и будьте готовы в любой момент взять на себя управление автомобилем.

Следующие условия могут вызвать задержку или несрабатывание системы предотвращения фронтальных столкновений:

- Дорожный просвет впереди идущего автомобиля очень высок, например, у полуприцепов и т.д.
- Задняя часть впереди идущего автомобиля находится очень низко, например, у прицепов с низкой платформой.
- Впереди идущий автомобиль имеет нестандартную форму, например, трактор или мотоцикл с коляской.
- Резкое изменение яркости окружающей среды, например, при въезде или выезде из туннеля.

5. Руководство по вождению

- Задняя часть впереди идущего автомобиля относительно небольшая, например, у порожних грузовиков.
- Впереди идущий автомобиль резко ускоряется, тормозит или изменяет направление.
- Внезапное столкновение с впереди идущим автомобилем.
- Впереди идущий автомобиль имеет специфическую форму, например, многоместный велосипед и пр.
- Движение автомобиля на очень высокой скорости.
- Движение под уклон.
- Выполнение поворота на узкой дороге.
- Сильное нажатие на педаль акселератора или резкое ускорение автомобиля.
- Вспомогательные функции отключены или работают неправильно.
- Система ESP была отключена водителем.
- Автомобиль перешел в режим ESP.
- Объектив фронтальной камеры или поверхность радарных датчиков загрязнена или заблокирована посторонним предметом.
- Автомобиль движется задним ходом.
- Сложные условия дорожного движения.
- Автомобиль буксирует другое транспортное средство.
- Пешеход стоит на островке безопасности или на повороте.
- Пешеход полностью или частично закрыт другим объектом: например, держит зонтик или несет лестницу.
- Если скорость впереди идущего транспортного средства ниже заданной скорости круиз-контроля, АСС будет держать автомобиль на безопасной дистанции.
- В отсутствие впереди идущих транспортных средств АСС поддерживает заданную скорость движения. Следующие условия могут привести к срабатыванию системы, даже если столкновение маловероятно:
 - Перед автомобилем обнаружено множество объектов.
 - Автомобиль обгоняет транспортное средство, меняющее полосу движения или совершающее поворот вправо/влево.
 - Автомобиль обгоняет транспортное средство, готовящееся повернуть вправо/влево.
 - Обнаружение объектов на входе в поворот.
- При обгоне обнаруженного объекта автомобиль меняет полосу движения.
- Обнаружение объекта при смене полосы движения или изменения маршрута.
- Проезд под рамками, рекламными щитами, дорожными знаками и т.д.
- Наличие перед автомобилем металлических предметов, таких как крышки люков, стальные плиты и т.д.
- Движение вблизи столбов электропередач, перил, деревьев и т.д.
- Соприкосновение автомобиля с предметами, такие как густая трава, ветки, баннеры и т.д.
- Движение вблизи объектов, отражающих радиоволны.

Предупреждение

Функция активной системы помощи при торможении должна быть отключена в следующих ситуациях:

- При буксировке вашего автомобиля.
- При испытании на стенде с беговыми барабанами.
- Если радарный датчик или камера вышли из строя.
- Если радарный датчик подвергся воздействию ударной нагрузки (например, при ударе сзади).

5. Руководство по вождению

Предупреждение

- Система предотвращения фронтальных столкновений способна повысить вашу безопасность на дороге, но она не может изменить законы физики. Находясь за рулем, не полагайтесь полностью на систему предотвращения фронтальных столкновений. Водитель всегда должен быть готов нажать на педаль тормоза, снизить скорость или объехать препятствие.
- Система предотвращения фронтальных столкновений призвана смягчить последствия столкновения для автомобилей и пешеходов, обнаруженных радарными датчиками и камерой. В некоторых ситуациях она может не задействовать тормозную систему, несмотря на имеющуюся необходимость, или задействовать ее с задержкой. Не ждите, пока работает система предотвращения фронтальных столкновений. При необходимости водитель должен самостоятельно нажать на педаль тормоза.

Предупреждение

- Система предотвращения фронтальных столкновений лишь предупреждает водителя о необходимости избежать столкновения и обеспечивает ограниченное торможение для снижения ущерба, наносимого столкновением. Система не может автономно предотвращать аварии и травмы. Водитель должен постоянно контролировать движение автомобиля и нести полную ответственность за его скорость и дистанцию до других автомобилей.
- Когда система предотвращения фронтальных столкновений включена, водитель должен постоянно контролировать движение автомобиля и нести полную ответственность за его скорость и дистанцию до других транспортных средств.
- Никогда не игнорируйте сигнальные лампы и предупреждения на комбинации приборов. Это может стать причиной дорожно-транспортных происшествий и серьезных травм.

Предупреждение

- Не следует целиком полагаться на активную систему помощи при торможении. Она выполняет вспомогательную функцию. Вы должны самостоятельно контролировать скорость движения и дистанцию до впереди идущего транспортного средства. При необходимости будьте готовы затормозить или повернуть.

5. Руководство по вождению

i Примечание

- При нажатии на педаль газа или повороте рулевого колеса предупреждения системы предупреждения об угрозе фронтального столкновения и торможение с помощью активной системы помощи при торможении выключаются.
- В сложной дорожной ситуации (например, при движении по извилистой дороге) система предупреждения об угрозе фронтального столкновения и активная система помощи при торможении могут выдавать ложные сигналы тревоги и совершать необоснованное торможение.
- При срабатывании активной системы помощи при торможении педаль тормоза может задрожать или стать «жесткой». Это нормальные явления.
- Внешние факторы (например, электромагнитные помехи) и объекты на дороге могут затруднить работу системы и снизить ее эффективность.

5.4.5. Система распознавания знаков ограничения скорости*

Система распознавания знаков ограничения скорости также обозначается аббревиатурой TSR. С помощью фронтальной смарт-камеры, которая расположена в верхней части ветрового стекла, эта система распознает дорожные знаки ограничения скорости и на основании этих знаков и данных системы навигации напоминает водителю о необходимости ограничения скорости. При превышении ограничения скорости система также оповещает водителя.

Включение и выключение системы



Для включения или выключения системы нажмите на кнопку  в правой

части дисплея мультимедийной системы (Настройки → Системы помощи при вождении → Система помощи при движении передним ходом).

Когда функция включена и скорость автомобиля превышает установленное ограничение, на дисплее комбинации приборов будет мигать знак ограничения скорости.

i Примечание

Система имеет функцию памяти: при следующем запуске двигателя ее настройки будут такими же.

Интерфейс системы

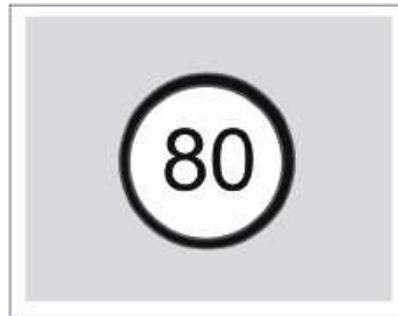

На дисплее будут отображаться знаки ограничения скорости, в том числе

5. Руководство по вождению

если они висят на одном столбе с другими знаками или действуют только для определенной полосы движения.

Если фактическая скорость автомобиля превысит ограничение, знак ограничения скорости на дисплее будет мигать в течение некоторого времени.

Предупреждение

Предупреждение о превышении скорости срабатывает только один раз. Если ограничение скорости сохраняется, а автомобиль продолжает нарушать его, система не подаст сигнал о превышении скорости еще раз. Рекомендуем сохранять бдительность при вождении, соблюдать скорость и не полагаться на эту функцию целиком.

Выключение и включение интеллектуального ограничителя скорости

Для включения или выключения системы нажмите на кнопку  справа от надписи «Интеллектуальный ограничитель скорости» (Настройки → Системы помощи при вождении → Система помощи при движении передним ходом).

Интеллектуальный ограничитель скорости является вспомогательной

функцией систем ACC и ICA и работает только вместе с ними.

Если эта функция включена, система распознает знак ограничения скорости и текущая скорость круиз-контроля превышает требуемую, на дисплее появится запрос:



Если вы согласны снизить скорость в соответствии с ограничением, нажмите кнопку OK с левой стороны рулевого колеса, и система ACC/ICA автоматически регулирует скорость автомобиля. Если вы не хотите менять скорость, проигнорируйте сообщение и окно с запросом исчезнет автоматически через некоторое время.

Ограничения системы

Даже если система распознавания знаков дорожного движения включена и

работает, из-за различных объективных обстоятельств и условий окружающей среды она может допускать ошибки при распознавании знаков ограничения скорости или не распознавать их вообще. Следующие обстоятельства могут снизить эффективность системы:

- Объектив фронтальной камеры закрыт или засвечен.
- Фары не включены или не освещают знак ограничения скорости во время движения ночью или в тоннеле.
- Знак ограничения скорости частично или полностью заслонен.
- Знак ограничения скорости стертый, нечеткий или покрыт грязью.
- Знак ограничения скорости размещен неправильно (например, наклонен или перекошен).
- Знак ограничения скорости заслонен транспортными средствами или другими объектами, находящимися на соседней полосе.
- На дороге ведутся дорожные работы и имеющиеся знаки ограничения скорости не актуальны.
- Мультимедийная система работает в автономном режиме, и данные системы навигации не обновляются или неточны.

5. Руководство по вождению

- Другие дорожные знаки не соответствуют требованиям и ошибочно распознаются как знаки ограничения скорости.
- Из-за неточного позиционирования система использует данные об ограничении скорости на другой дороге.

Предупреждение

- Система способна распознавать только знаки ограничения скорости, но не другие дорожные знаки.
- Система распознавания знаков ограничения скорости определяет максимальную разрешенную скорость на текущем участке дороги. Выбирая скорость движения, не полагайтесь только на информацию системы. Учитывайте обстановку на дороге и требования безопасности движения.
- Система распознавания знаков ограничения скорости не способна эффективно работать в любых дорожных условиях. Водитель в любом случае несет полную ответственность за безопасность движения, а также за соблюдение действующих законов и правил дорожного движения.

5.4.6. Система предупреждения о выезде из полосы движения*

Система предназначена для предотвращения аварий, вызванных случайным выездом из полосы движения.

Система распознает дорожную разметку с помощью фронтальной смарт-камеры в верхней части ветрового стекла, а также анализирует действия водителя и движение автомобиля. Если автомобиль выходит из полосы движения из-за того, что водитель устал или отвлекся, система подает предупреждающий сигнал или вмешивается в рулевое управление, чтобы скорректировать движение автомобиля. Как правило, это происходит в тот момент, когда передние колеса автомобиля пересекают границу полосы.

Если водитель установил один из трех режимов работы системы: «Помощь при рулевом управлении», «Предупреждение» или «Помощь при рулевом управлении и предупреждение», и условия активации системы выполнены, система предупреждения о выезде из полосы движения будет отслеживать усилие на рулевом колесе. Если система обнаружит, что руки водителя долгое время отсутствуют на рулевом колесе, она подаст предупреждающий сигнал.

Включение и выключение системы

Для включения и выключения системы нажмите на кнопку  справа от надписи «Предупреждение о выезде из полосы движения» в интерфейсе мультимедийной системы (Настройки → Помощь при вождении → Системы помощи при поворотах).

При включении системы вид кнопки  изменится, и на комбинации приборов загорится индикатор системы предупреждения о выезде из полосы движения. При выключении системы кнопка вернется в прежнее состояние, а индикатор погаснет.

Система имеет функцию памяти: при следующем запуске двигателя ее настройки будут такими же.

Выбор режима работы

Когда выключатель зажигания находится в режиме ON, выберите необходимый режим работы системы предупреждения о выезде из полосы движения в интерфейсе мультимедийной системы (Настройки → Помощь при вождении → Системы помощи при поворотах).

1. Помощь при рулевом управлении

- В этом режиме система может только вмешиваться в рулевое управле-

ние, чтобы выровнять движение автомобиля.

2. Предупреждение

- В этом режиме система может только подавать предупреждающие сигналы.

3. Помощь при рулевом управлении и предупреждение

- В этом режиме система может и подавать предупреждающие сигналы и вмешиваться в рулевое управление.

Примечание

Система имеет функцию памяти: при следующем запуске двигателя режим работы системы будет таким же.

Предупреждающие сигналы

Вы получите предупреждение о выезде из полосы движения только в том случае, если выбрали режимы «Предупреждение» и «Помощь при рулевом управлении и предупреждение».

- Когда спидометр показывает скорость более 65 км/ч и система обнаруживает хотя бы одну линию разметки полосы движения, индикатор  на комбинации приборов загорается синим цветом. Это означает, что

система готова дать предупреждающий сигнал при выезде из полосы. Если граница полосы движения есть только с одной стороны, система будет подавать сигнал только в случае пересечения этой линии.

Если индикатор  горит синим цветом, автомобиль вышел из полосы движения и имеет место одна из следующих ситуаций, система не подаст предупреждающий сигнал, а индикатор изменит цвет на белый.

- Повышение скорости резким нажатием на педаль акселератора.
- Относительно сильное нажатие на педаль тормоза для снижения скорости.
- Включение соответствующего указателя поворота.
- Включение аварийной сигнализации.
- Быстрое вращение рулевого колеса.
- С момента предыдущего предупреждения прошло очень мало времени.
- Продолжительное движение рядом с линией разметки.
- Водитель убрал руки с рулевого колеса и система просит его вернуться к управлению автомобилем.

Если вышеперечисленные обстоятельства отсутствуют, индикатор  горит синим цветом и автомобиль вышел из полосы движения (например, из-за того, что водитель устал, отвлекся или говорит по телефону), линии разметки на дисплее комбинации приборов загорятся красным и раздастся звуковой сигнал.

Помощь при рулевом управлении

Система вмешается в рулевое управление только в том случае, если вы выбрали режимы «Помощь при рулевом управлении» и «Помощь при рулевом управлении и предупреждение».

Когда спидометр показывает скорость более 65 км/ч и система обнаруживает хотя бы одну линию разметки полосы движения, индикатор  на комбинации приборов загорается синим цветом. Это означает, что система готова вмешаться в рулевое управление при выезде из полосы. Если система распознала границу полосы движения только с одной стороны, она будет воздействовать на рулевое управление только при пересечении этой линии.

Если индикатор  горит синим цветом, автомобиль вышел из полосы движения и имеет место одна из следующих

5. Руководство по вождению

ситуаций, система не скорректирует рулевое управление.

- Повышение скорости резким нажатием на педаль акселератора.
- Относительно сильное нажатие на педаль тормоза для снижения скорости.
- Включение соответствующего указателя поворота.
- Включение аварийной сигнализации.
- Быстрое вращение рулевого колеса.
- С момента предыдущего предупреждения прошло очень мало времени.
- Продолжительное движение рядом с линией разметки.
- Водитель убрал руки с рулевого колеса и система просит его вернуться к управлению автомобилем.

Когда помощь при рулевом управлении активируется, водитель сможет почувствовать усилие, прикладываемое системой к рулевому колесу, а линии разметки на дисплее комбинации приборов загорятся синим.

Запрос вмешательства водителя



Если система обнаружит, что руки водителя долгое время отсутствуют на рулевом колесе, она попросит его вернуться к рулевому управлению. На дисплее комбинации приборов появится приведенное выше изображение, сопровождаемое звуковым сигналом.

Водитель должен вернуть руки на рулевое колесо сразу же после появления соответствующего запроса. Сохраняйте спокойствие и не крутите руль без необходимости. Когда система предупреждения о выезде из полосы движения обнаружит усилие на рулевом колесе, сообщение на дисплее исчезнет. Система

предупреждения о выезде из полосы движения активируется автоматически.

i Примечание

Слишком слабый хват водителя может привести к тому, что система не распознает, что его руки лежат на рулевом колесе. В такой ситуации достаточно взять руль покрепче или слегка покачать, чтобы система обнаружила усилие на руле и предупреждающее сообщение исчезло.

Прочие рекомендации

Если система обнаружит, что объектив фронтальной смарт-камеры закрыт, на дисплее комбинации приборов появится соответствующее сообщение.

Как правило, такое происходит, если ветровое стекло загрязнено или в объектив светит солнце. Сама система предупреждения о выезде из полосы движения при этом исправна и не нуждается в ремонте.

Можно попробовать исправить ситуацию, включив стеклоомыватель.

Когда система обнаруживает неисправность, на дисплее комбинации приборов отображается сообщение «Про-

верьте систему предупреждения о выезде из полосы движения», а индикатор  загорается красным цветом. Как можно скорее обратитесь в сервисный центр GAC Motor для диагностики и ремонта.

Ограничения системы

Даже если система предупреждения о выезде из полосы движения включена и работает, из-за различных объективных обстоятельств и условий окружающей среды она может допускать ошибки при распознавании дорожной разметки или не распознавать ее вообще. Следующие обстоятельства могут снизить эффективность системы:

- Плохая видимость из-за сложных погодных условий.
- Ветровое стекло загрязнено, запотело, или перед фронтальной камерой находится препятствие.
- Сильный нагрев фронтальной камеры солнечными лучами.
- Солнечные лучи, свет фар встречных автомобилей, блики и прочие неблагоприятные условия, связанные с освещением.
- Резкое изменение яркости освещения, например при въезде/выезде из тоннеля.

- Внутри тоннеля или ночью у автомобиля выключены передние фары.
- Дорожная разметка отсутствует или цвет разметки трудно отличить от цвета дороги.
- Разметка плохо видна, слишком тонкая, стертая, нечеткая или покрыта грязью/снегом.
- Увеличение или уменьшение количества полос либо сложная дорожная разметка.
- Справа и слева от автомобиля имеется больше двух линий разметки.
- На дороге имеются объекты, похожие на разметку.
- Дорожное ограждение или другой объект отбрасывает тень на дорожную разметку.
- Кратковременная смена разметки, например, в месте слияния со второстепенной дорогой или съезда со скоростной автомагистрали.
- Движение по извилистым дорогам и склонам.
- Расстояние до впереди идущего транспортного средства слишком мало или впереди идущее транспортное средство закрывает разметку.

- Сильное раскачивание автомобиля. Следующие ситуации могут помешать вмешательству системы в рулевое управление:
 - Перегрузка автомобиля.
 - Ненормальное давление в шинах.
 - Неровное дорожное покрытие.
 - Сильный боковой ветер.
 - Модификация компонентов, влияющих на управление автомобилем.
 - Замена деталей, влияющих на управление автомобилем, на неоригинальные детали.
 - Ненадлежащая сборка компонентов, связанных с системами управления автомобилем.

Примечание

Система вмешивается в рулевое управление, однако во время ее работы водитель по-прежнему может вращать рулевое колесо. Если водитель понимает, что предложенное системой направление движения не подходит, он может в любое время самостоятельно скорректировать траекторию движения автомобиля.

5. Руководство по вождению

Внимание

- Когда система предупреждения о выезде из полосы движения обнаруживает, что автомобиль случайно отклоняется от полосы движения, она подает предупреждающий сигнал или вмешивается в рулевое управление. В этой ситуации не стоит волноваться и резко крутить руль без необходимости.
- Если система предупреждения о выезде из полосы движения обнаружит, что водитель долгое время не касается рулевого колеса, она подает предупреждающий сигнал. В этом случае не стоит волноваться, резко поворачивать или крутить руль без необходимости. Просто верните обе руки на рулевое колесо и управляйте автомобилем в нормальном режиме.
- Если система работает в режиме «Предупреждение», она не будет вмешиваться в рулевое управление; если она работает в режиме «Помощь при рулевом управлении», она не будет подавать предупреждающих сигналов.

Предупреждение

- Система предупреждения о выезде из полосы движения является вспомогательной. Она не способна автономно управлять автомобилем, чтобы сменить полосу движения или остаться на текущей полосе. Водитель в любом случае несет полную ответственность за управление автомобилем. Он должен всегда следить за ситуацией на дороге, держать руки на рулевом колесе и активно контролировать движение автомобиля.
- Неправильное или неаккуратное использование системы предупреждения о выезде из полосы движения может привести к аварии. Не полагайтесь на систему предупреждения о выезде из полосы движения полностью и не пытайтесь совершить никаких опасных маневров с ее помощью.

Предупреждение

- Система предупреждения о выезде из полосы движения не всегда может распознать дорожную разметку и границы дорожного полотна. Ей могут помешать плохие погодные условия, недостаточное освещение при движении ночью, лужи и снег на дороге, нечеткая или прерывистая разметка, отбрасываемые на дорогу тени и прочие факторы.
- В результате система может не сработать, когда это необходимо, или сработать не вовремя. Поэтому водитель должен всегда следить за дорогой и соблюдать осторожность во время вождения.

5. Руководство по вождению

⚠ Предупреждение

- Не допускайте ударных воздействий, а также воздействия влаги и высокой температуры на фронтальную смарт-камеру. Не разбирайте и не собирайте ее самостоятельно. Не размещайте на приборной панели светоотражающие предметы. Они могут ослепить водителя и засветить объектив камеры, что негативно скажется на работе системы.
- Не тонируйте ветровое стекло автомобиля и не наносите на него никаких нестандартных покрытий. Любые объекты, мешающие обзору фронтальной смарт-камеры, могут повлиять на функционирование системы.
- Система предупреждения о выезде из полосы движения с функцией распознавания границ дорожного полотна, кроме камеры, использует также радарный датчик миллиметрового диапазона. Старайтесь не подвергать бамперы и кузов ударным воздействиям и модификациям. Они могут негативно повлиять на работу системы.

⚠ Предупреждение

- Если система не может распознать дорожную разметку, скорость автомобиля выше 130 км/ч или ниже 60 км/ч или система определяет, что водитель намеренно покинул полосу движения (например, по достаточно быстрому повороту рулевого колеса), система не предупредит водителя о выезде из полосы движения и не вмешается в управление автомобилем.
- Вмешательство системы в рулевое управление ограничено и не гарантирует, что автомобиль в любой ситуации вернется в свою полосу движения.
- Невозможно гарантировать, что вы заметите предупреждающие сигналы системы: шум в салоне и на улице могут помешать вам услышать их.

5.4.7. Shadow Driver



Shadow Driver – это технология управления системой помощи при прохождении поворотов (сокращенно AVDC), основные функции которой включают небольшое продольное ускорение/замедление автомобиля, снижение бокового ускорения и крена автомобиля, снижение рабочей нагрузки на педаль акселератора и рулевое колесо, повышение устойчивости при повороте и комфорта вождения.

5. Руководство по вождению

Настройки режима



Shadow Driver имеет пять режимов: Выкл., Умеренный, Экстремальный, Лёд и Адаптивный. Соответствующий режим AVDC можно выбрать в меню мультимедийной системы (AVDC→Настройка текущего режима).

- Режим «Выкл.»: Shadow Driver отключен.
- Режим «Умеренный»: средняя интенсивность Shadow Driver, подходит для обычного вождения.
- Режим «Экстремальный»: низкая интенсивность Shadow Driver, вмешательство в работу водителя снижено.
- Режим «Лед»: максимальная интен-

сивность Shadow Driver; этот режим предназначен для использования при движении по снегу и льду и может мешать водителю при движении по обычным дорогам.

- «Адаптивный» режим: интенсивность Shadow Driver регулируется автоматически в зависимости от действий водителя. В этом режиме автомобиль автоматически регулирует чувствительность дроссельной заслонки в зависимости от состояния автомобиля и действий водителя.

Внимание

- В режиме «Адаптивный» водитель не может регулировать чувствительность дроссельной заслонки.
- В режиме движения по бездорожью («Снег», «Грязь» или «Песок») функция Shadow Driver отключена, интерфейс неактивен, настройка режима Shadow Driver невозможна.

Регулировка чувствительности дроссельной заслонки

Регулировка чувствительности дроссельной заслонки – это способ регулировки ее воздействия: чем выше чувствительность дроссельной заслонки, тем быстрее отклик двигателя на крутящий момент. В целом, более низкая чувствительность дроссельной заслонки подходит для низких скоростей и загруженных дорог, а более высокая чувствительность – для высоких скоростей и горных дорог, требующих более высокой выходной мощности.

- Когда не выбран «Адаптивный» режим Shadow Driver, можно настроить чувствительность дроссельной заслонки в меню AVDC→ Настройка текущего режима.
- Чувствительность дроссельной заслонки также можно регулировать, потянув вверх или вниз кнопку ОК с левой стороны рулевого колеса.

5.4.8. Система интеллектуального управления дальним светом*

Система интеллектуального управления дальним светом фар в режиме реального времени отслеживает дорожную обстановку с помощью датчика фронтальной смарт-камеры, установленной в верхней части ветрового стекла и обеспечивает автоматическое переключение между дальним и ближним светом фар. Например, водитель включает систему интеллектуального управления дальним светом при движении вечером в условиях недостаточной освещенности. Когда система определит, что условия для включения дальнего света выполнены, она включит его автоматически; если же она обнаружит встречное или близко идущее попутное транспортное средство, она автоматически переключится на ближний свет.

Включение системы интеллектуального управления дальним светом

1. Когда выключатель зажигания находится в режиме ON, через мультимедийную систему откройте окно управления наружными осветительными приборами (Настройки → Бортовое оборудование → Освещение). Затем нажмите на кнопку  спра-

ва от надписи «Интеллектуальное управление дальним светом», чтобы включить функцию.

Примечание

Система имеет функцию памяти: если вы выключили двигатель, оставив систему включенной, при следующем запуске двигателя она также будет включена.

2. Переместите переключатель освещения в положение **AUTO**, чтобы активировать функцию автоматического управления наружными осветительными приборами.
- Когда система интеллектуального управления дальним светом включена и находится в режиме ожидания, белый цвет индикатора  на дисплее комбинации приборов означает, что условия включения дальнего света не соблюдены или водитель не включает дальний свет вручную.
- Когда система интеллектуального управления дальним светом включена и соблюдаются условия для включения дальнего света, система автоматически переключится на дальний

свет. При этом индикатор  станет синим.

Выключение системы интеллектуального управления дальним светом

Выключить систему можно одним из следующих способов:

- Переместите переключатель освещения в положение, отличное от **AUTO**.
- Через мультимедийную систему откройте окно управления наружными осветительными приборами (Настройки → Бортовое оборудование → Освещение). Затем нажмите на кнопку  справа от надписи «Интеллектуальное управление дальним светом», чтобы выключить функцию.
- Выключите двигатель.

Примечание

- Можно вручную включать и выключать дальний и ближний свет в любой момент.
- В условиях сильного дождя, густого тумана и других условиях ограниченной видимости может поступить запрос на включение ближнего света.

5. Руководство по вождению

Условия выключения дальнего света

В следующих ситуациях дальний свет фар будет выключаться:

- Водитель включает дальний свет вручную.
- Скорость автомобиля ниже 15 км/ч.
- Включение противотуманных фонарей.
- Работа стеклоочистителей на высокой скорости в течение некоторого времени.
- Яркость освещения выше пороговой величины.
- Обнаружены уличные фонари, встречное или впереди идущее транспортное средство.

Система не включает дальний свет в следующих ситуациях:

- Выполнение резких маневров, крутых поворотов, срабатывание ABS или ESP и т. п.
- Скорость автомобиля ниже 35 км/ч.
- Включение указателя поворота.

Ограничения системы

В следующих ситуациях система может переключаться между ближним и дальним светом с опозданием или не переключаться вовсе:

- Иней, грязь, конденсат, наклейки и другие объекты на ветровом стекле перед фронтальной смарт-камерой закрывают ее объектив.
- На плохо освещенной дороге имеются светоотражающие знаки.
- Появление пешехода или велосипедиста на плохо освещенной дороге или на обочине.
- Свет фар встречного транспортного средства закрывают какие-либо объекты (например, высокие разделительные отбойники, зеленые насаждения и т. д.).
- Задние фонари впереди идущего транспортного средства светят слабо или не соответствуют государственным стандартам.
- Встречное транспортное средство плохо видно из-за условий местности (например, при движении на крутом повороте, на горной дороге или в низине).
- При движении по склонам или неровным дорогам.
- При движении во время сильного дождя, снегопада, тумана.
- При повреждении или обесточивании фронтальной смарт-камеры.

Предупреждение

Интеллектуальное управление дальним светом — это система помощи водителю, которая выбирает лучший вариант освещения в текущих условиях. Когда того требуют дорожные условия, водитель должен включить дальний или ближний свет вручную.

- Система интеллектуального управления дальним светом не способна правильно распознавать все условия движения и в некоторых ситуациях может работать некорректно.
- Если на ветровом стекле перед объективом фронтальной смарт-камеры присутствуют грязь, иней или наклейки, функция интеллектуального управления дальним светом может быть недоступна.
- Изменения в системе освещения автомобиля (например, модификация фар) могут снизить эффективность системы.

5.4.9. Система адаптивного управления дальним светом*

Система адаптивного управления дальним светом (ADB) — это интеллектуальная система управления дальним светом, которая регулирует дальний свет фар в соответствии с ситуацией на дороге. Система ADB автоматически включает или выключает дальний свет в зависимости от режима движения автомобиля, условий окружающей среды и состояния других автомобилей на дороге, а также регулирует дальний свет таким образом, чтобы не ослеплял водителей встречных и впереди идущих транспортных средств.

Включение системы адаптивного управления дальним светом



1. Когда выключатель зажигания находится в режиме ON, через мультимедийную систему откройте окно управления освещением (Настройки → Бортовое оборудование → Освещение). Затем нажмите на кнопку  справа от надписи «Система адаптивного управления дальним светом», чтобы включить или выключить функцию. После включения система ADB перейдет в режим ожидания и сработает при необходимости.



2. Переместите переключатель освещения в положение ① и включите ближний свет фар. В условиях сравнительно плохой освещенности и скорости движения более 25 км/ч функция адаптивного дальнего света может активироваться автоматически. При этом также заработает система адаптивного управления дальним светом. Если скорость автомобиля составит менее 15 км/ч, функция адаптивного дальнего света автоматически выключится.

5. Руководство по вождению

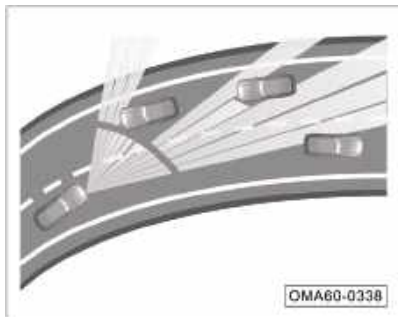

- Если фронтальная смарт-камера обнаруживает ряд уличных фонарей, расположенных вдоль дороги, дальний свет не включается автоматически.
- Если уличное освещение отсутствует, система ADB будет автоматически регулировать дальний свет в зависимости от дистанции до автомобиля впереди, чтобы не ослеплять других водителей и при этом сохранять освещение в других зонах.

Внимание

- В плохую погоду, например, в туман (когда водитель вручную включает противотуманные фонари) или сильный дождь (когда активно работают стеклоочистители), дальний свет не включается автоматически в целях безопасности движения.
- Если какие-либо компоненты системы вышли из строя или возникла системная неисправность, дальний свет не включится автоматически.

5.4.10. Система контроля слепых зон*

Система контроля слепых зон отслеживает появление транспортных средств в слепых зонах по бокам и сзади автомобиля с помощью установленных в задней части автомобиля датчиков слепых зон. Если датчики обнаружат транспортное средство, приближающееся к автомобилю на высокой скорости, система предупредит об этом водителя с помощью индикаторов на боковых зеркалах заднего вида.

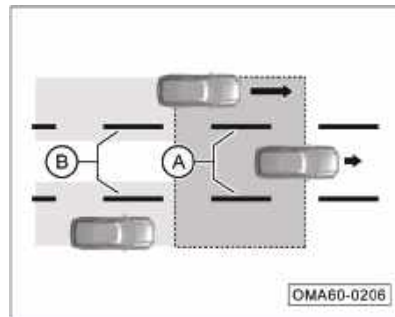



- A: слепая зона в соседней полосе.
- B: слепая зона сзади.

Включение и выключение системы



Когда выключатель зажигания находится в режиме ON или после включения двигателя, через мультимедийную систему откройте окно систем активной безопасности (Настройки → Системы помощи при вождении → Помощь при вождении в слепых зонах). Затем нажмите на кнопку  справа от надписи «Контроль слепых зон», чтобы включить или выключить функцию.

Если активация системы прошла нормально, на боковых зеркалах заднего вида на короткое время загорятся соответствующие световые индикаторы, а световой индикатор  на комбинации

приборов изменит свой цвет на зеленый. При обнаружении неисправности системы индикатор  становится желтым, а на дисплее комбинации приборов появляется сообщение о неисправности. При выключении системы индикатор гаснет.

Примечание

Система имеет функцию памяти: при следующем запуске двигателя ее настройки будут такими же.

Способ оповещения

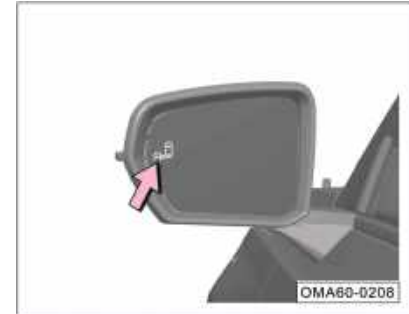

Система подает сигнал водителю с помощью желтых световых индикаторов  на боковых зеркалах заднего вида. Их яркость регулируется автоматически в зависимости от наружного освещения.

Внимание

После запуска двигателя или включения системы контроля желтый световой индикатор  на боковом зеркале заднего вида должен загореться на 2 секунды, это сигнализирует о том, что система работает нормально.

5. Руководство по вождению

Условия работы

Система срабатывает, когда автомобиль движется на скорости более 15 км/ч и имеет место одна из следующих ситуаций:

- Транспортное средство входит в слепую зону сбоку или позади автомобиля.
- Транспортное средство быстро приближается сзади по соседней полосе движения.
- Транспортное средство приближается спереди, входит в слепую зону и находится в ней дольше установленного времени.

В этих ситуациях система контроля слепых зон подает предупреждающий сигнал: на соответствующем боковом зеркале заднего вида загорается световой индикатор. Если при этом водитель включает соответствующий сигнал поворота, индикатор замигает, чтобы предупредить его об опасности перестроения в эту полосу.

Внимание

Когда вы совершаете обгон, система контроля слепых зон не будет предупреждать вас о транспортных средствах, которые оказываются в слепых зонах на короткий промежуток времени.

Ошибочные оповещения

В следующих ситуациях система может сработать, даже если в слепой зоне нет автомобиля:

- В зоне обнаружения датчика находится барьерное дорожное ограждение.
- В зоне обнаружения датчика находится бетонная стена скоростной автомагистрали.
- В зоне обнаружения датчика находится здание.
- Автомобиль совершает резкий маневр, чтобы обогнуть здание.
- В зоне обнаружения датчика находится куст или дерево.

Внимание

Ошибочное оповещение через некоторое время автоматически исчезнет.

Радарные датчики



Места установки радарных датчиков системы контроля слепых зон показаны на рисунке выше.

Внимание

Для нормальной работы системы в тех зонах заднего бампера, где установлены датчики, не должно быть льда, снега и т. д.

5. Руководство по вождению

Эффективность работы датчика может снизиться из-за помех. В этом случае на дисплее комбинации приборов появится предупреждающее сообщение: «Датчик слепой зоны заблокирован». Система вернется в нормальный режим работы при выполнении одного из следующих условий:

- Система одновременно обнаруживает транспортные средства в слепых зонах слева и справа от автомобиля.
- Водитель выключает и включает зажигание.

Если после повторного включения зажигания на датчик опять действуют помехи, система снова предупредит, что датчик заблокирован. Если на дисплее комбинации приборов появилось сообщение «Проверьте систему контроля слепых зон», значит система неисправна. В этом случае как можно скорее обратитесь в сервисный центр GAC Motor для диагностики и ремонта системы.

В следующих особых ситуациях система контроля слепых зон может не срабатывать или работать неправильно:

- Слишком маленькие объекты (велосипеды, гироскутеры и т. д.).
- Неподвижные объекты.
- Движение в плохих погодных условиях (дождь, снегопад и т. д.).
- Движение по извилистым дорогам и склонам.

5.4.11. Система помощи при выезде с парковки задним ходом*

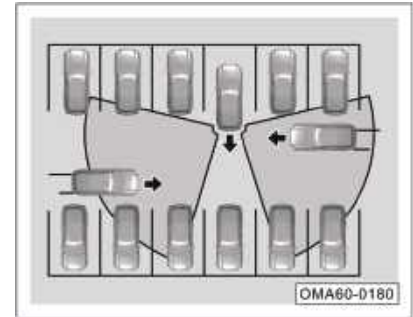

Система помощи при выезде с парковки задним ходом отслеживает появление транспортных средств в слепых зонах по бокам и сзади автомобиля с помощью установленных в задней части автомобиля датчиков слепых зон. Если во время движения автомобиля задним ходом датчики обнаружат быстро приближающееся транспортное средство, система предупредит об этом водителя с помощью индикаторов на боковых зеркалах заднего вида и изображения на дисплее комбинации приборов.

5. Руководство по вождению

Предупреждение

- Система помощи при выезде с парковки задним ходом является вспомогательной системой. Она не способна полностью контролировать обстановку на дороге и принимать решения за водителя.
- В целях обеспечения безопасности водитель не должен полностью полагаться на датчики системы контроля слепых зон. Необходимо также использовать внутреннее и боковые зеркала заднего вида.

Включение и выключение системы

Когда выключатель зажигания находится в режиме ON или после включения двигателя, через мультимедийную систему откройте окно систем активной безопасности (Настройки → Системы помощи при вождении → Помощь при вождении в слепых зонах). Затем нажмите на кнопку  справа от надписи «Система помощи при выезде с парковки задним ходом», чтобы включить или выключить функцию.

После запуска двигателя или включения системы желтые индикаторы  загораются на две секунды, указывая на то, что система активирована.

Примечание

Система имеет функцию памяти: при следующем запуске двигателя ее настройки будут такими же.

Способ оповещения



- Визуальная сигнализация: на боковом зеркале заднего вида загорится индикатор , а в окне системы на дисплее комбинации приборов замигает красная стрелка. Яркость индикаторов на зеркалах регулируется автоматически в зависимости от наружного освещения.
- Звуковая сигнализация: раздастся предупреждающий сигнал.
- Активное торможение: если включен режим активного торможения и риск столкновения продолжает увеличиваться, система совершит торможение. Через мультимедийную систему водитель может выбрать подходящие способы оповещения.

Условия работы

Функция активируется при выполнении следующих условий:

- Автомобиль движется задним ходом.
- Скорость автомобиля менее 10 км/ч.
- Функция включена и исправна.

Если во время движения автомобиля задним ходом датчик обнаружит в слепой зоне быстро приближающееся транспортное средство, которое создает угрозу столкновения, система может предупредить водителя следующими способами:

- На соответствующем боковом зеркале заднего вида замигает желтый индикатор 
- В окне системы на дисплее приборной панели с соответствующей стороны от автомобиля замигает красная стрелка.
- Если водитель выбрал в настройках системы режим «Вспомогательное торможение и предупреждение», система автоматически задействует тормоза и остановит автомобиль.

Внимание

Система не позволяет обнаруживать приближающиеся объекты, если между ними и вашим автомобилем находится транспортное средство или другое препятствие.

Ошибочные оповещения

В следующих ситуациях система может сработать, даже если в зоне обнаружения датчиков нет автомобиля:

- В зоне обнаружения датчика находится барьерное дорожное ограждение.
- В зоне обнаружения датчика находится бетонная стена скоростной автодороги.
- В зоне обнаружения датчика находится здание.
- Автомобиль совершает резкий маневр, чтобы обогнуть здание.
- В зоне обнаружения датчика находится куст или дерево.
- Слишком маленькое расстояние до приближающегося транспортного средства.
- Крытая парковка.

Внимание

Ошибочное оповещение через некоторое время автоматически исчезнет.

5.4.12. Система предупреждения при открывании двери*

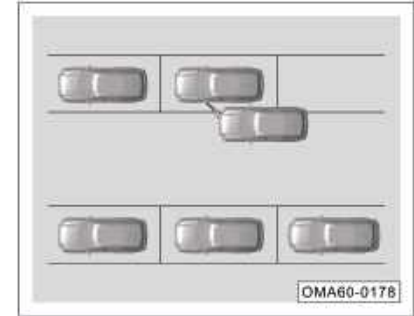

Система предупреждения при открывании двери отслеживает объекты на соседних полосах движения с помощью датчиков слепых зон, установленных в задней части автомобиля. Если система обнаруживает на соседних полосах быстро приближающееся транспортное средство, при открытии двери она предупреждает водителя об опасности с помощью светового и звукового сигналов.

5. Руководство по вождению

Предупреждение

- Система предупреждения при открывании двери является вспомогательной. Она не способна полностью контролировать обстановку на дороге и принимать решения за водителя.
- В целях обеспечения безопасности водитель не должен полностью полагаться на датчики системы контроля слепых зон. Необходимо также использовать внутреннее и боковые зеркала заднего вида.

Включение и выключение системы

Когда выключатель зажигания находится в режиме ON или после включения двигателя, через мультимедийную систему откройте окно систем активной безопасности (Настройки → Системы помощи при вождении → Помощь при вождении в слепых зонах). Затем нажмите на кнопку  справа от надписи «Предупреждение при открывании двери», чтобы включить или выключить функцию.

Примечание

Система оснащена функцией напоминания настроек, которая позволяет восстановить предыдущие настройки после запуска двигателя.

Способ оповещения

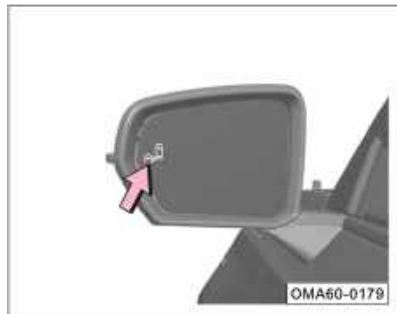



Система подает сигнал водителю с помощью желтых световых индикаторов  на боковых зеркалах заднего вида. Их яркость регулируется автоматически в зависимости от наружного освещения.

5. Руководство по вождению

Условия работы

Функция активируется при выполнении следующих условий:

- Автомобиль остановлен.
- Выключатель зажигания находится в режиме ON или был переключен из режима ON в режим ACC или OFF не более трех минут назад.
- Функция включена и исправна.

Когда датчики обнаруживают приближающееся по соседней полосе транспортное средство и водитель открывает дверь, на соответствующем боковом зеркале заднего вида загорается индикатор . Если водитель продолжает открывать дверь, мигает сигнальная лампа  и раздается звуковое предупреждение.

Внимание

Система не позволяет обнаруживать приближающиеся объекты, если между ними и вашим автомобилем находится транспортное средство или другое препятствие.

Ошибочные оповещения

В следующих ситуациях система может сработать, даже если в зоне обнаружения датчиков нет автомобиля:

- В зоне обнаружения датчика находится барьерное дорожное ограждение.
- В зоне обнаружения датчика находится бетонная стена скоростной автомагистрали.
- В зоне обнаружения датчика находится здание.
- Автомобиль совершает резкий маневр, чтобы обогнуть здание.
- В зоне обнаружения датчика находится куст или дерево.
- Слишком маленькое расстояние до приближающегося транспортного средства.

Внимание

Ошибочное оповещение через некоторое время автоматически исчезнет.

5.4.13 Система экстренного удержания в полосе движения*

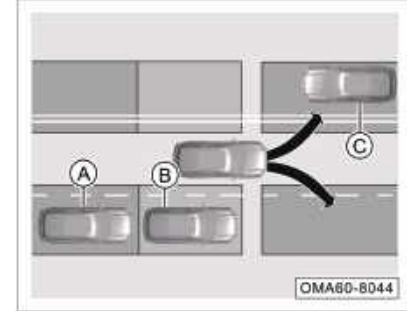

- А: слепая зона сзади.
- В: слепая зона в соседней полосе.
- С: зона спереди в соседней полосе движения.

Система экстренного удержания в полосе движения работает за счет датчиков слепых зон, установленных в задней части автомобиля, фронтальной смарт-камеры и переднего радарного датчика миллиметрового диапазона. Система в режиме реального времени осуществляет мониторинг передней и задней зон в соседних полосах движения. Когда автомобиль отклоняется от текущей поло-

5. Руководство по вождению

сы движения и возникает риск столкновения с автомобилем на соседней полосе, система предупреждает водителя и автоматически удерживает автомобиль в текущей полосе, чтобы снизить риск столкновения.

Включение и выключение системы

Когда выключатель зажигания находится в режиме ON, через мультимедийную систему откройте окно систем активной безопасности (Настройки → Помощь при вождении → Системы помощи при поворотах). Затем нажмите на кнопку  справа от надписи «Экстренное удержание в полосе движения», чтобы включить или выключить функцию.

Примечание

- Когда водитель включает систему экстренного удержания в полосе движения, система контроля слепых зон включается автоматически.
- Система оснащена функцией запоминания настроек, которая позволяет восстановить предыдущие настройки после запуска двигателя.

Способ оповещения

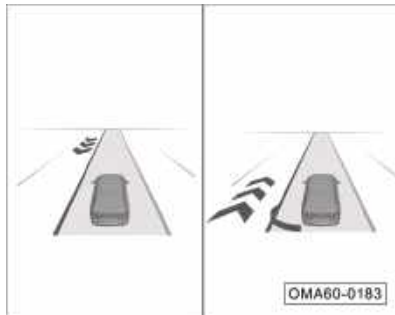

- Визуальная сигнализация: на дисплее комбинации приборов появится предупреждающий сигнал, а транспортное средство, создающее угрозу столкновения, и полоса, по которой оно движется, станут красными. Если в этот момент будут выполняться условия для предупреждения об объектах в слепой зоне, также загорятся индикаторы на боковых зеркалах заднего вида.
- Помощь при рулевом управлении: система контролирует рулевое колесо, чтобы удержать автомобиль в его полосе. Водитель сможет почувствовать усилие, прикладываемое системой к рулевому колесу.

Условия работы

Функция активируется при выполнении следующих условий:

- Автомобиль движется на передаче переднего хода со скоростью более 65 км/ч.
- Система контроля слепых зон включена.
- Система контроля слепых зон и система предупреждения о выезде из полосы движения исправны.

Если система обнаруживает опасность во время смены полосы, на дисплее комбинации приборов появляется соответствующее предупреждение и система начинает активно контролировать рулевое управление.

Внимание

- Система экстренного удержания в полосе движения является вспомогательной. Она не способна полностью контролировать обстановку на дороге вместо водителя. Водитель всегда должен сохранять бдительность. Система не позволяет обнаруживать объекты, если между ними и вашим автомобилем находится транспортное средство или другое препятствие.
- Водитель должен всегда держать руки на рулевом колесе и активно управлять автомобилем.

Внимание

- Если дорожные условия не соответствуют требованиям работы системы, она может работать неправильно. => стр. 181
- Если передний радарный датчик неисправен, система также не будет работать.
- Если система контроля слепых зон неисправна, система экстренного удержания в полосе движения также не будет работать нормально.
- Если система обнаружит, что водитель долгое время не касается рулевого колеса, она подаст предупреждающий сигнал. В этом случае не стоит волноваться и резко крутить руль без необходимости. Просто верните обе руки на рулевое колесо и управляйте автомобилем в нормальном режиме.
- Система вмешивается в рулевое управление, однако во время ее работы водитель по-прежнему может вращать рулевое колесо. Если водитель понимает, что предложенное системой направление движения не подходит, он может в любое время самостоятельно скорректировать траекторию движения автомобиля.

Ошибочные оповещения

В следующих ситуациях система может сработать, даже если в зоне обнаружения датчиков нет транспортного средства:

- Плохая видимость из-за сложных погодных условий.
- Ветровое стекло загрязнено, запотело, или перед фронтальной камерой находится препятствие.
- Сильный нагрев фронтальной камеры солнечными лучами.
- Солнечные лучи, свет фар встречных автомобилей, блики и прочие неблагоприятные условия, связанные с освещением.
- Резкое изменение яркости освещения, например при въезде/выезде из тоннеля.
- Внутри тоннеля или ночью у автомобиля выключены передние фары.
- Дорожная разметка отсутствует или цвет разметки трудно отличить от цвета дороги.
- Разметка плохо видна, слишком тонкая, стертая, нечеткая или покрыта грязью/снегом.
- Полоса движения слишком широкая или слишком узкая.

- Увеличение или уменьшение количества полос либо сложная дорожная разметка.
- Справа и слева от автомобиля имеется больше двух линий разметки.
- На дороге имеются объекты, похожие на разметку.
- Кратковременная смена разметки, например, в месте слияния со второстепенной дорогой или съезда со скоростной автомагистрали.
- Движение по извилистым дорогам и склонам.
- Расстояние до впереди идущего транспортного средства слишком мало или впереди идущее транспортное средство закрывает разметку.
- Сильное раскачивание автомобиля.
- Автомобиль проезжает мимо барьерного дорожного ограждения, бетонной стены скоростной автодороги, деревьев, кустарников и т. д.
- Автомобиль проезжает искусственную неровность или выбоины на дороге.
- Автомобиль проезжает через район плотной застройки.
- Автомобиль движется по извилистой дороге или склону.

5. Руководство по вождению

- Передний радарный датчик или левый, правый и задний датчики слепых зон закрыты грязью или снегом.

Внимание

Ошибочное оповещение через некоторое время автоматически исчезнет.

Следующие ситуации могут помешать вмешательству системы в рулевое управление:

- Перегрузка автомобиля.
- Ненормальное давление в шинах.
- Неровное дорожное покрытие.
- Сильный боковой ветер.
- Какие-либо компоненты автомобиля были модифицированы или заменены на компоненты, несовместимые с оригинальными деталями.
- Ненадлежащая сборка компонентов, связанных с системами управления автомобилем.

5.4.14. Радарные датчики и камера*

Радарный датчик миллиметрового диапазона

Радарный датчик миллиметрового диапазона установлен в по центру решетки радиатора за передним бампером и предназначен для мониторинга условий движения. Датчик способен обнаруживать объекты, движущиеся впереди автомобиля на определенном расстоянии.

В следующих ситуациях необходимо выполнить настройку и калибровку датчика:

- Монтажный кронштейн радарного датчика был переустановлен.
- Радарный датчик миллиметрового диапазона был переустановлен.
- В процессе схода-развала уже отрегулирован сход передних или развал задних колес.
- После столкновения.

Примечание

- При настройке и калибровке радарного датчика миллиметрового диапазона используются специальные инструменты и оборудование. Если вам необходимо настроить и откалибровать радарный датчик, обращайтесь только в сервисные центры GAC Motor.
- Если радарный датчик миллиметрового диапазона вышел из строя или требует калибровки, это может негативно повлиять на работу следующих систем: система адаптивного круиз-контроля*, интегрированная система круиз-контроля*, система предотвращения фронтальных столкновений*.

Специальные указания

Не устанавливайте на переднем бампере никаких аксессуаров, которые могут загородить зону обнаружения датчика и помешать его работе. Не используйте рамку для номерного знака и другие подобные аксессуары. В противном случае эффективность работы датчика снизится, и в результате система адаптивного круиз-контроля, интегрированная система круиз-контроля и система предотвращения фронтальных столкновений не смогут выполнять свои функции.

5. Руководство по вождению

Внимание

- Если датчик заблокирован рамкой номерного знака, покрыт грязью, льдом или снегом, либо имеют место сильные осадки, системы, использующие данные радарного датчика, могут не работать. При этом на дисплее комбинации приборов эти системы будут заблокированы, либо появится сообщение об их неисправности. После того как препятствия для работы датчика будут удалены, работа систем восстановится.
- Если вокруг автомобиля слишком много объектов, хорошо отражающих ультразвуковые волны (например, на автостоянке), работа систем, использующих данные радарного датчика, может быть нарушена.
- Нельзя наклеивать наклейки и монтировать аксессуары (рамку для номерного знака, дополнительные лампы и т. п.) в зоне рядом с радарным датчиком и перед ним. Это может негативно повлиять на его работу.
- Для удаления снега с поверхности датчика рекомендуем использовать щетку, для удаления льда — спрей для удаления обледенения, не содержащий растворителей.

Внимание

- При ремонте передней части кузова автомобиля положение радарного датчика может измениться, что негативно повлияет на работу систем, использующих его данные (система адаптивного круиз-контроля*, интегрированная система круиз-контроля*, система предотвращения фронтальных столкновений*). Поэтому для проведения ремонта следует обращаться в сервисные центры GAC Motor.
- В случае неисправности или неправильной работы радарного датчика отключите использующие его системы (адаптивный круиз-контроль*, интегрированная система круиз-контроля*, система предотвращения фронтальных столкновений* и т. д.) и незамедлительно обратитесь в авторизованный сервисный центр GAC Motor для повторной калибровки датчика.
- Положение датчика может измениться из-за ударных воздействий на передний бампер, например, из-за удара о бордюр или ограждение клумбы. Это может негативно сказаться на работе функций, связанных с датчиком, а также привести к их внештатному отключению.

Фронтальная смарт-камера

Фронтальная смарт-камера установлена в верхней части ветрового стекла и предназначена для мониторинга ситуации на дороге. Максимальная дистанция распознавания пешеходов составляет 80 м (при хорошем освещении и благоприятных погодных условиях), минимальная — 0,8 м. В следующих ситуациях фронтальная камера требует калибровки:

- Кронштейн камеры был снят с ветрового стекла и заменен.
- Фронтальная смарт-камера была снята и заменена.

Примечание

Неисправность фронтальной смарт-камеры может привести к отключению системы интеллектуального круиз-контроля*, интегрированной системы круиз-контроля*, системы предупреждения о выезде из полосы движения*, системы предотвращения фронтальных столкновений*, системы адаптивного управления дальним светом*.

5. Руководство по вождению

Примечание

- При настройке и калибровке фронтальной смарт-камеры используются специальные инструменты и оборудование. Рекомендуем обратиться в сервисный центр GAC Motor, чтобы выполнить калибровку камеры.
- Если объектив фронтальной смарт-камеры заблокирован или камера требует настройки, это может негативно повлиять на работу системы адаптивного круиз-контроля*, интегрированной системы круиз-контроля*, системы предупреждения о выезде из полосы движения*, системы предотвращения фронтальных столкновений* и системы интеллектуального управления дальним светом*.

Внимание

Плохая видимость (ночь, встречный свет, дождь, снегопад, туман), а также загрязнение ветрового стекла могут помешать работе фронтальной камеры, что приведет к остановке или снижению эффективности работы следующих систем: система предотвращения фронтальных столкновений*, система адаптивного круиз-контроля*, интегрированная система круиз-контроля*, активная система помощи при торможении*, система предупреждения о выезде из полосы движения* и система интеллектуального управления дальним светом*. В тяжелых случаях, если эти функции полностью недоступны, на дисплее комбинации приборов могут появиться следующие сообщения: «Передней радарный датчик заблокирован», «Фронтальная смарт-камера заблокирована», «Проверьте систему предупреждения о выезде из полосы движения», «Проверьте систему предотвращения фронтальных столкновений» и т. д.

Внимание

На обзор фронтальной камеры могут повлиять пыль, конденсат, лед, снег, грязь и различные посторонние объекты на ветровом стекле. Это может привести к остановке работы следующих систем: система предотвращения фронтальных столкновений*, система интеллектуального круиз-контроля*, интегрированная система круиз-контроля*, система предупреждения о выезде из полосы движения* и система адаптивного управления дальним светом*. В таких ситуациях следует очистить ветровое стекло или включить функцию обогрева ветрового стекла. Когда обзор фронтальной смарт-камеры будет разблокирован, работа систем восстановится.

Внимание

- Если помехи исчезнут, работа системы обнаружения пешеходов восстановится.
- Плохая освещенность при движении на закате или в ночное время может негативно сказаться на работе системы обнаружения пешеходов. Если на ветровом стекле перед объективом фронтальной камеры присутствуют грязь, иней или наклейки, функция обнаружения пешеходов может работать некорректно.
- Перед началом движения убедитесь в отсутствии загромождающих объектов перед фронтальной камерой.
- Обеспечьте четкий обзор датчика фронтальной смарт-камеры.

5.4.15. Система контроля давления в шинах

Система отслеживает температуру и давление воздуха в шинах и отображает эти данные на дисплее комбинации приборов. В случае пониженного или повышенного давления, быстрой потери давления воздуха и слишком высокой температуры шин на дисплее комбинации приборов появляется соответствующее предупреждение.

Если автомобиль находился на стоянке более семи дней или аккумуляторная батарея была отключена, при переключении выключателя зажигания в режим ON на дисплее вместо данных о давлении в шинах и их температуре будут отображаться прочерки (—). Через несколько минут после того как скорость автомобиля превысит 25 км/ч, данные начнут отображаться в нормальном режиме.

Предупреждающие сигналы

- Если давление в шине превышает 330 кПа, загорается индикатор системы контроля давления в шинах, и на дисплее комбинации приборов отображается текстовое предупреждение о превышении давления в конкретной шине. Когда давление падает ниже 300 кПа, индикатор гаснет.
- Если давление в шине становится ниже 75 % от заданной нормы, на дисплее комбинации приборов загорается индикатор системы контроля давления в шинах и на дисплее появляется текстовое предупреждение о низком давлении в конкретной шине. Когда при подкачке шины шине (в холодном состоянии) давление достигает установленного нормального значения, индикатор гаснет.
- Если давление воздуха в шине продолжительно падает со скоростью более 30 кПа/мин, на дисплее комбинации приборов загорается индикатор системы контроля давления в шинах, и на дисплее комбинации приборов появляется предупреждение об утечке воздуха. После выключения и повторного включения зажи-

5. Руководство по вождению

гания сообщение исчезнет, и индикатор погаснет.

- Если температура шины превышает 85 °С, на дисплее комбинации приборов загорается индикатор системы контроля давления в шинах, и на дисплее появляется текстовое предупреждение о высокой температуре в конкретной шине. Когда температура снижается до 80 °С, индикатор гаснет.

Внимание

В случае замены датчика давления в какой-либо шине или перестановки шин вам не нужно обращаться в сервисный центр GAC Motor для повторной калибровки системы. Если вы установили подходящий датчик, в течение нескольких циклов движения система контроля давления в шинах выполнит его калибровку автоматически.

Примечание

Если вы установили запасное колесо или шину без датчика давления, на дисплее будет постоянно отображаться предупреждение о низком давлении воздуха в этой шине. Не следует воспринимать его как оповещение о реальной неисправности.

5.4.16. Вспомогательная система напоминаний о пассажирах в салоне*



В течение 10 минут после выключения двигателя и запирания дверей, функция напоминания об оставшихся в салоне пассажирах при помощи датчиков на крыше автомобиля определяет наличие пассажиров в салоне. При обнаружении пассажиров, система подает звуковой и световой сигнал, напоминая водителю о необходимости вернуться.

Включение и выключение системы

Когда выключатель зажигания находится в режиме ON или ACC, можно включить или выключить функцию в интерфейсе мультимедийной системы (Настройки автомобиля → Помощь в управлении → Подсказки и предупреждения → Напоминания о пассажирах в салоне). По умолчанию система включена. Оповещение выключается при разблокировке дверей.

Внимание

- Внимательно изучите описание данной функции перед ее использованием.
- Функция используется только для напоминания о пассажирах, оставшихся на сиденьях второго и третьего ряда. Функция не заменяет способности водителя к принятию решений и не несет ответственности за любые травмы, оставшихся в салоне пассажиров. Проверьте состояние автомобиля перед выходом из него.

5. Руководство по вождению

Внимание

- Перед выходом из автомобиля не закрывайте крышу над вторым рядом сидений декоративными элементами, не сдвигайте сиденье водителя или пассажира вперед, не наклоняйте и не опускайте спинки сидений второго ряда, так как эти действия могут повлиять на эффективность работы датчиков обнаружения пассажиров.
- Функция может ошибочно сработать при тряске автомобиля, например, во время буксировки, при подъеме парковочного места, во время града, тайфуна, сильного дождя и пр. В таких ситуациях водителю рекомендуется заранее отключить функцию через интерфейс мультимедийной системы.

Внимание

- Система сможет распознавать реакции водителя только через некоторое время после начала работы, поскольку после включения эта функция должна пройти инициализацию.
- Если вы обнаружите, что функция не работает (например, оповещение на приборной панели «Функция напоминаний о пассажирах в салоне недоступна»), выключите зажигание и снова заведите автомобиль. Если оповещение по-прежнему указывает, что функция не работает должным образом, рекомендуется незамедлительно обратиться в авторизованный сервисный центр GAC MOTOR для сервисного обслуживания.

5.4.17. Проекционный дисплей*

Описание проекционного дисплея

Проекционный дисплей (HUD) позволяет спроецировать изображение на ветровое стекло с помощью проектора, установленного в приборной панели.

Яркость проекционного дисплея меняется автоматически в соответствии с условиями наружного освещения. При необходимости ее также можно отрегулировать вручную. В зависимости от угла падения солнечных лучей и их положения относительно проекционного дисплея, изображение на дисплее может на время становиться ярче. Это нормальное явление.

Примечание

- При использовании проекционного дисплея убедитесь, что яркость изображения вам подходит.
- Солнцезащитные очки с поляризацией могут помешать вам считывать информацию с проекционного дисплея.

5. Руководство по вождению

Содержание проекционного дисплея



- ① Включена функция адаптивного/интегрированного круиз-контроля
- ② Состояние систем помощи при вождении (ADAS)
- ③ Функция распознавания знаков ограничения скорости
- ④ Скорость движения автомобиля
- ⑤ Данные системы навигации



- ⑥ Синяя линия: выполняется функция удержания в полосе движения



- ⑦ Красная линия: срабатывание функции предупреждения о выезде из полосы движения

5. Руководство по вождению



⑧ Срабатывание функции предупреждения 1 уровня о фронтальном столкновении



⑨ Срабатывание функции предупреждения 2 уровня о фронтальном столкновении



⑩ Красная сигнальная полоса: срабатывание функции контроля слепых зон

5. Руководство по вождению

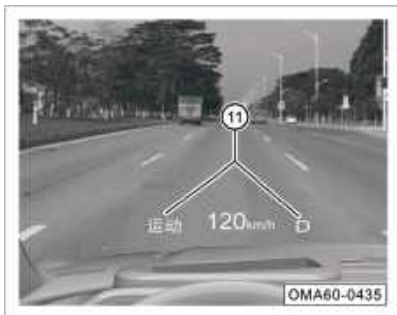

⑩ Режимы вождения и передачи

i Примечание

На рисунке представлен примерный вид проекционного дисплея. Фактический вид может отличаться.

Настройки проекционного дисплея

Через мультимедийную систему откройте окно управления проекционным дисплеем (Настройки → Проекционный дисплей). Нажмите на кнопку  справа от надписи «Выключатель проекционного дисплея», чтобы включить или выключить функцию. В этом же окне вы можете настроить проекционный дисплей.

i Примечание

- В целях безопасности выполняйте настройки проекционного дисплея, когда автомобиль припаркован.
- При настройке функций проекционного дисплея через мультимедийную систему, на нем также откроется интерфейс настроек. Если не предпринимать никаких действий, он исчезнет через 3 секунды.

Обслуживание проекционного дисплея

- Очистите внутреннюю поверхность ветрового стекла. Удалите с него грязь или защитную пленку, которые могут повлиять на четкость и яркость проецируемого изображения.
- Увлажните мягкую тряпку средством для мытья стекол и аккуратно протрите верхнюю часть проектора. Затем дайте ему высохнуть.

i Примечание

Если автомобиль оборудован проекционным дисплеем, его ветровое стекло обладает некоторыми специальными характеристиками. Для его замены нужно использовать аналогичное стекло. В противном случае могут возникнуть проблемы с использованием проекционного дисплея (например, проецируемое изображение может раздваиваться).

5.5. Система помощи при движении задним ходом

5.5.1. Система помощи при парковке задним ходом

Система помощи при парковке задним ходом измеряет расстояние между автомобилем и препятствиями с помощью радарных датчиков. Датчики посылают ультразвуковые волны и улавливают их, когда они отражаются от препятствий.

Включение и выключение системы

- Система начинает работать при следующих условиях: выключатель зажигания находится в режиме ON, стояночный тормоз выключен, рычаг переключения передач в положении R, скорость автомобиля менее 10 км/ч.
- Когда автомобиль движется вперед со скоростью менее 10 км/ч, включаются передние ультразвуковые датчики; когда скорость движения превышает 12 км/ч, они выключаются; если скорость снова падает до 10 км/ч, они опять включаются.
- Когда скорость автомобиля превышает 12 км/ч, передние и задние ультразвуковые датчики выключаются. Если выключить режим заднего хода, активиро-

вать стояночный тормоз и выключить зажигание, система помощи при парковке задним ходом прекратит работу.

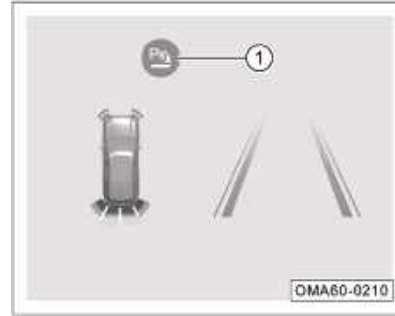

- Если во время движения задним ходом, включилась система радаров заднего хода, то нажатием на кнопку ① **P** можно отключить подачу звукового предупреждения, а повторным нажатием на эту кнопку включить снова. Звуковой сигнал системы помощи при парковке задним ходом по умолчанию будет снова включен при следующем запуске двигателя.

i Примечание

При парковке задним ходом рекомендуем вам включать звуковой сигнал.

Динамическое изображение



Во время работы системы в левой части дисплея появится динамическое изображение автомобиля. На нем будет отображаться дистанция до объектов впереди и позади вашей машины. Если смотреть от изображения автомобиля, полосы, изображающие сигналы датчиков, располагаются в следующем порядке: красная, оранжевая, жёлтая, зелёная. По мере приближения к препятствию их количество будет уменьшаться, начиная с более светлых полос.

Вместе с изменениями на динамическом изображении также будет меняться характер звукового сигнала, предупреждающего об опасности столкновения.

5. Руководство по вождению

Расстояние до препятствия						Тип предупреждающего сигнала
Левый передний датчик	Правый передний датчик	Левый задний датчик	Правый задний датчик	Левый задний центральный датчик	Правый задний центральный датчик	
Графическая и звуковая индикация отсутствуют	Графическая и звуковая индикация отсутствуют	Графическая и звуковая индикация отсутствуют	Графическая и звуковая индикация отсутствуют	150–90 см	150–90 см	Нет предупреждающего сигнала
Графическая и звуковая индикация отсутствуют	Графическая и звуковая индикация отсутствуют	Графическая и звуковая индикация отсутствуют	Графическая и звуковая индикация отсутствуют	90–60 см	90–60 см	Прерывистый сигнал средней продолжительности
60–30 см	60–30 см	60–30 см	60–30 см	60–30 см	60–30 см	Частый прерывистый сигнал
Менее 30 см	Менее 30 см	Менее 30 см	Менее 30 см	Менее 30 см	Менее 30 см	Непрерывный сигнал

Значения предупреждающих сигналов

Предупреждающий сигнал будет меняться по мере уменьшения расстояния между препятствием и передним или задним бампером. Вместе с ним будет изменяться изображение на дисплее мультимедийной системы.

5. Руководство по вождению

Расположение радарных датчиков

На моделях без функции автоматической парковки



Передние ультразвуковые датчики установлены на переднем бампере.



Задние ультразвуковые датчики установлены на заднем бампере.

На моделях с функцией автоматической парковки



Передние ультразвуковые датчики также установлены на верхней накладке переднего бампера.

5. Руководство по вождению



Задние ультразвуковые датчики также установлены на верхней накладке заднего бампера.

👁 Внимание

- Следите за чистотой поверхности датчиков. Ни в коем случае не закрывайте их.
- Чтобы обеспечить эффективную работу датчиков, необходимо регулярно чистить их и не допускать их обледенения.
- Для чистки поверхности датчиков используйте мягкую влажную тряпку, чтобы случайно не поцарапать их.

⚠ Предупреждение

- Система помощи при парковке задним ходом не способна контролировать обстановку вокруг вместо водителя. Водитель должен сосредоточиться на управлении автомобилем, чтобы обеспечить безопасность парковки и при необходимости скорректировать движение автомобиля.
- Датчики имеют свои слепые зоны. При движении задним ходом водитель должен быть внимательным, чтобы не допустить столкновения.
- При парковке в ограниченном пространстве или на склоне датчики могут реагировать на ограждения, деревья или поверхность склона. Это нормальное явление.
- При движении задним ходом на сравнительно высокой скорости датчики работают менее эффективно. Рекомендуем не превышать скорость 10 км/ч. Если раздается непрерывный сигнал, значит автомобиль находится очень близко к препятствию. Немедленно остановитесь, чтобы избежать столкновения.

⚠ Предупреждение

- При мойке машины под давлением избегайте длительного контакта датчиков с водой. Расстояние между соплом мойки высокого давления и датчиком должно быть не менее 30 см.
- Если на поверхности датчиков на заднем бампере остались капли воды, чувствительность датчиков снизится. Чтобы восстановить ее, насухо протрите датчики.
- Некоторые предметы не отражают ультразвуковых сигналов, которые посылают датчики. Поэтому иногда датчики не способны обнаружить определенные объекты или прохожих в определенной одежде.
- Внешние источники могут создавать помехи, из-за которых датчики не смогут обнаружить объекты.
- Радарные датчики — высокоточные приборы. Ни в коем случае не разбирайте и не ремонтируйте их самостоятельно. Гарантийные обязательства компании GAC Motor не распространяются на ремонт датчиков, поврежденных в результате самостоятельной разборки или ремонта.

5.5.2. Камера заднего вида*

Камера заднего вида выполняет широкоугольную съемку с углом обзора 130°, что позволяет водителю наблюдать на дисплее мультимедийной системы достаточно большое пространство позади автомобиля. Это предоставляет водителю полную информацию об обстановке сзади и повышает уровень безопасности при движении задним ходом.

Включение и выключение камеры заднего вида

Когда выключатель зажигания находится в режиме ON и включен режим заднего хода, камера заднего вида включается автоматически. На дисплее мультимедийной системы появится видеоизображение с камеры, дополненное вспомогательными линиями.

При выключении режима заднего хода камера заднего вида выключится автоматически, и видеоизображение на дисплее мультимедийной системы исчезнет.

⚠ Предупреждение

Камера заднего вида не способна контролировать обстановку на дороге вместо водителя. Водитель должен сосредоточиться на управлении автомобилем, чтобы обеспечить безопасность парковки.

Вспомогательные линии

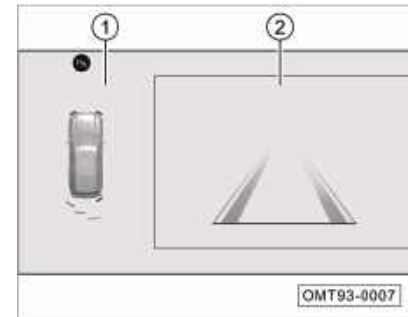

На дисплее будет отображаться траектория движения колес и кузова:

- ① Отображение работы датчиков системы помощи при парковке задним ходом
- ② Видеоизображение с камеры заднего вида

5. Руководство по вождению

👁 Внимание

Вспомогательные линии, представленные на рисунке, получены в результате испытаний на ровной дороге и предназначены для оценки примерного расстояния до объекта. Если вы движетесь по склону, линии могут неточно отражать расстояние до объектов.

ℹ Примечание

- По крайним вертикальным линиям вы можете определить пространство, необходимое автомобилю для движения задним ходом.
- Линии, отмечающие дистанцию до объектов, корректируются при движении рулевого колеса.

Камера заднего вида



Камера заднего вида установлена возле фонаря освещения номерного знака.

👁 Внимание

- Следите за чистотой камеры заднего вида. Для чистки камеры заднего вида используйте мягкую влажную тряпку, чтобы случайно не поцарапать ее.
- При мойке машины под давлением избегайте длительного контакта камеры заднего вида с водой. Расстояние между соплом мойки высокого давления и камерой должно быть не менее 30 см.
- Не закрывайте камеру заднего вида.

⚠ Предупреждение

- Камера заднего вида имеет слепые зоны. При движении задним ходом обязательно убедитесь в отсутствии поблизости детей и небольших домашних животных, так как камера может их не обнаружить.
- Камера также может не зафиксировать вертикальные объекты, находящиеся на сравнительно большой высоте (например, выступ стены).

5.5.3. Система кругового обзора*





Система кругового обзора соединяет изображения с передней, задней и боковых видеокамер в панораму и демонстрирует на дисплее мультимедийной системы вид сверху на пространство вокруг автомобиля. Система дает водителю информацию об окружающей обстановке и сокращает количество недоступных для просмотра зон. Кроме того, на основании данных об угле поворота рулевого колеса, размерах автомобиля и других параметров система прогнозирует траекторию движения и накладывает ее на изображение. Это позволяет водителю лучше представлять направление движения и оценивать безопасность движения задним ходом.

Включение и выключение системы

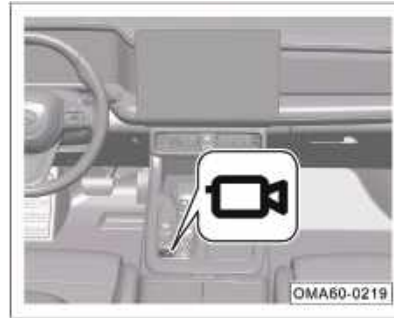
1. Когда выключатель зажигания находится в режиме ON, систему кругового обзора можно включать и выключать с помощью рычага переключения передач.
 - При включении режима заднего хода система активируется автоматически.
 - Если после выхода из режима заднего хода водитель не совершает ника-

ких операций, система автоматически выключается через 30 секунд.



2. Также систему кругового обзора можно включать и выключать с помощью кнопки . При этом выключатель зажигания тоже должен находиться в режиме ON.
 - При нажатии на кнопку  ее индикатор загорится, и система включится.
 - При повторном нажатии на кнопку  индикатор погаснет, и система выключится.
3. Когда выключатель зажигания находится в режиме ON, нажмите на значок  в меню мультимедийной системы, чтобы открыть интерфейс

мультимедийной системы. В нем нажмите на значок «Круговой обзор», и система активируется.

Примечание

- Когда система включается, на дисплее мультимедийной системы появляется изображение пространства вокруг автомобиля, на котором отображаются вспомогательные линии.
- Если автомобиль движется вперед со скоростью более 20 км/ч, система автоматически выключается.
- Если режим заднего хода не включен, после 30 секунд работы система автоматически выключается (при условии, что скорость автомобиля равна нулю).
- Если мультимедийная система не включена, работа системы кругового обзора невозможна.

5. Руководство по вождению

Описание интерфейса

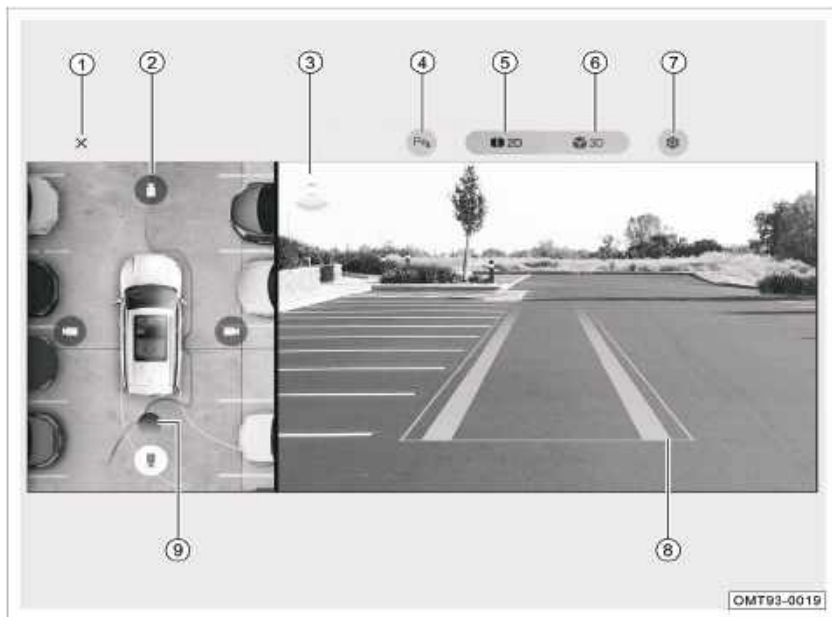

- ① Выход
- ② Кнопка переключения изображения
- ③ Текущее изображение
- ④ Переключатель звукового сигнала радара
- ⑤ Переключение на 2D изображение
- ⑥ Переключение на 3D изображение
- ⑦ Настройки
- ⑧ Траектория движения
- ⑨ Зона обнаружения радара

i Примечание

Интерфейс и функции проекционного дисплея могут отличаться в зависимости от модели автомобиля.

5. Руководство по вождению

Настройки системы кругового обзора:

Нажмите на кнопку  (Настройки), чтобы перейти к экрану настроек системы. Здесь можно отрегулировать следующие параметры:

- Траектория движения: можно включить или выключить отображение предполагаемой траектории движения автомобиля на панорамном изображении или на изображении с соответствующей камеры.
- Выключение системы при активации режима парковки: система может выключаться сразу же или через 30 секунд после перехода в парковочный режим.
- Режим «прозрачное шасси»: включение или выключение функции отображения участка дороги под автомобилем.
- Включение системы кругового обзора при срабатывании ультразвуковых датчиков: если функция активирована и скорость автомобиля составляет не более 20 км/ч, при обнаружении препятствия ультразвуковые датчики подают звуковой сигнал, и система кругового обзора включается автоматически. Функция вклю-

чается и выключается нажатием на соответствующую кнопку.

- Смена угла обзора при активации указателей поворота: можно включить или выключить переход на изображение с левой/правой камеры при активации левого/правого указателя поворота. Если функция активирована и скорость автомобиля составляет не более 20 км/ч, при включении левого/правого указателя поворота вы будете переходить в интерфейс системы кругового обзора; при выключении указателя поворота система также будет автоматически выключаться.
- Видимые переносные ограждения (только для моделей с системой автоматической парковки).

Примечание

Настройки системы кругового обзора могут отличаться в зависимости от модели автомобиля.

Расположение камер

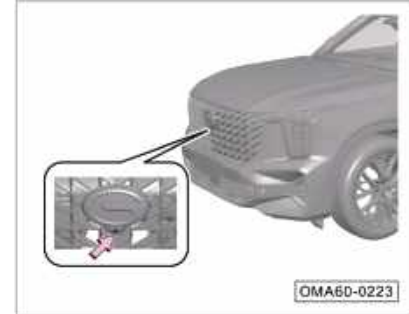

Передняя камера установлена под эмблемой автомобиля.



Левая и правая камеры расположены на левом и правом зеркале заднего вида соответственно.

5. Руководство по вождению



Камера заднего вида установлена возле фонаря освещения номерного знака.

i Примечание

Для обеспечения правильной работы камеры:

- Регулярно чистите объективы камер от посторонних предметов, таких как снег, лед, вода, пыль и т.д.
- При обнаружении посторонних предметов на поверхности камеры, протрите ее мягкой тканью или очистите водой (под небольшим напором). Расстояние между соплом мойки и камерой должно быть не менее 30 см.
- Не используйте для очистки камеры промывку под высоким давлением, а также абразивные или острые предметы.

👁 Внимание

Условия работы системы:

- Если камера неисправна, предоставляемая ей информация ограничена. Кроме того, камера имеет ограниченный диапазон и не может идентифицировать объекты, находящиеся за его пределами.
- Неблагоприятные внешние условия и нечеткое изображение могут повлиять на распознавание объектов камерой.

Внимание

Следующие условия могут привести к нераспознаванию, задержке распознавания или ошибочному распознаванию объектов камерой:

- Плохое освещение (тусклое, слабое освещение) или плохая видимость (вызванная сильным дождем, снегом, туманом и т.д.).
- Камера направлена в сторону прямого источника света или недостаточная освещенность.
- Резкое изменение освещенности (например, при въезде или выезде из туннеля).
- Погодные условия (сильный дождь, снег, туман, экстремально высокая или низкая температура) мешают работе камеры.
- Прилипание посторонних предметов (снег, лед, иней, дождь, туман, вода, пыль и др.) к поверхности камеры.
- Тряска автомобиля во время движения по неровной дороге.
- Обзор камеры заблокирован.

Приведенные выше примеры, предупреждения и ограничения не являются исчерпывающими для всех ситуаций, которые могут повлиять на надлежащее функционирование дат-

Предупреждение

- Камера предназначена для использования только в качестве вспомогательного инструмента. Камера не способна эффективно работать в любых дорожных и погодных условиях. В сложных условиях водителю следует соблюдать осторожность, так как он несет ответственность за безопасность транспортного средства.
- Во избежание помех для датчиков камеры и радаров запрещается устанавливать рамку для номерного знака и другие предметы на панель для переднего и заднего номерного знака.

Предупреждение

Частная замена, модификации или установка дополнительного оборудования на камеру запрещены. Разрешается использовать только оригинальную камеру или камеру, одобренную компанией GAC Motor. В противном случае соответствующие функции могут работать неправильно. Компания GAC Motor не несет ответственности за любой прямой или косвенный ущерб.

5. Руководство по вождению

Видеорегистратор*

В интерфейсе мультимедийной системы есть приложение с функцией записи. Установив USB-накопитель в левый USB-разъем, вы сможете осуществлять видеонаблюдение в режиме реального времени, фотографировать и просматривать фотографии, а также пользоваться настройками. Система соединяет изображения с передней, задней и боковых камер, отображает полученную картинку на дисплее мультимедийной системы и при необходимости повторно воспроизводит запись. Записанные видеоданные сохраняются на USB-накопителе.

Когда выключатель зажигания находится в режиме ON, видеорегистратор по умолчанию включается и начнет запись видео в фоновом режиме. USB-флеш-накопитель установлена и в настройках системы включена функция циклической записи, можно перейти в интерфейс видеорегистратора двумя способами:

1. Нажмите на значок  в меню мультимедийной системы, чтобы открыть меню системы кругового обзора. Затем нажмите «Видеорегистратор», чтобы активировать функцию.

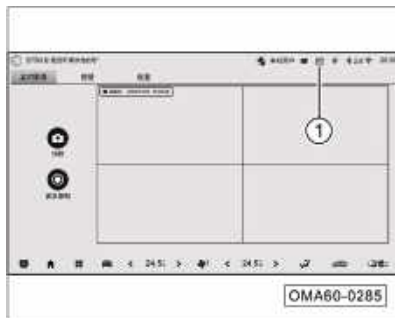

2. Включите видеорегистратор, нажав на значок ① (REC) в строке состояния в верхнем правом углу интерфейса мультимедийной системы.

i Примечание

USB-накопитель для регистратора не входит в комплектацию автомобиля. Чтобы воспользоваться функцией видеорегистратора, вам необходимо приобрести его самостоятельно.

Описание интерфейса

Видеонаблюдение в режиме реального времени

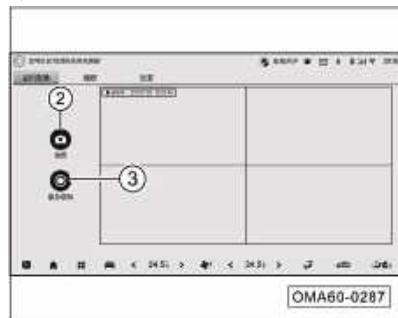

- Здесь в реальном времени транслируется изображение, полученное с камер системы кругового обзора.
- Нажмите на кнопку ② (Фото), чтобы сделать снимок текущего изображения и сохранить его в разделе «Альбом → Фото».
- Нажмите кнопку ③ (Экстренная запись), чтобы записать видео продолжительностью 15 секунд и сохранить его в разделе «Альбом → Заблокированные видео».

Альбом

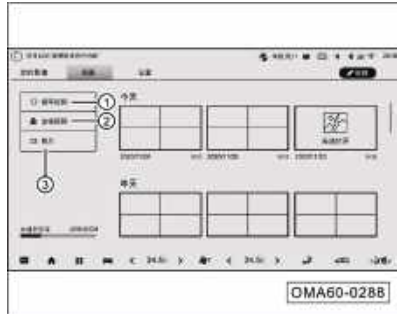

- ① (Циклическая запись) — здесь находятся видео, записанные и сохраненные автоматически. Их можно воспроизводить и совершать с ними прочие операции.
- ② (Заблокированные видео) — здесь находятся экстренно записанные и сохраненные видео. Их можно воспроизводить.
- ③ (Фото) — здесь хранятся фото, которые вы сделали с помощью регистратора. Можно выбирать и удалять фото из списка.

Настройки

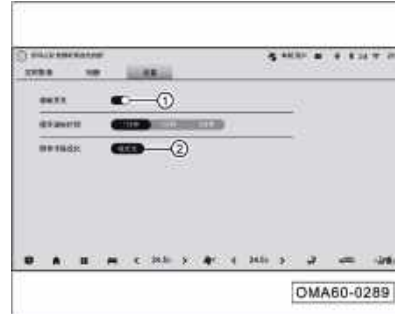

- Включение циклической записи: с помощью кнопки ① можно включить функцию циклической записи. Видеорегистратор будет автоматически записывать видео и сохранять их.
- Продолжительность цикла видеозаписи: ее можно задать вручную.
- Форматирование карты памяти: нажмите на кнопку ③, чтобы осуществить форматирование.

5. Руководство по вождению

5.5.4. Система автоматической парковки*

Система автоматической парковки автоматически ищет место для парковки слева и справа от автомобиля с помощью ультразвуковых датчиков и камер системы кругового обзора. Когда подходящее место найдено, водитель, следуя подсказкам на дисплее, останавливает автомобиль, нажимает кнопки «Выбрать место» и «Припарковаться». После этого система переходит в режим автоматической парковки.

В этом режиме система автоматически рассчитывает траекторию движения, а затем контролирует рулевое управление, скорость движения и передачу, чтобы переместить автомобиль на парковочное место. Водитель может припарковаться или покинуть парковочное место, не задействуя руль, педаль тормоза, педаль газа, и не совершая никаких других операций.

Предупреждение

- Ультразвуковые датчики установлены только впереди и сзади автомобиля. Зоны по бокам автомобиля являются слепыми, и система не способна распознавать расположенные в них объекты. Водитель должен сам контролировать процесс парковки, чтобы при необходимости вовремя затормозить.
- Во время парковки водитель должен все время следить за обстановкой вокруг и быть готовым нажать на педаль тормоза, если система не распознает какие-либо опасные объекты (например, столбы, камни, а также тонкие, плоские, подвешенные или низкие объекты).
- При использовании системы выбирайте для парковки безопасные места и соблюдайте правила дорожного движения. Система не всегда способна обнаружить посторонние объекты на месте парковки. Водитель должен самостоятельно убедиться, что он паркуется в подходящем месте.



Предупреждение

- Система автоматической парковки может помочь водителю в процессе парковки, но не способна полностью заменить его. Соблюдайте особую осторожность во время парковки автомобиля!
- Функция является вспомогательной. При ее использовании всю ответственность за безопасность автомобиля несет водитель.
- При парковке водитель должен самостоятельно следить за окружающей обстановкой, чтобы препятствия, которые система не смогла распознать, не угрожали безопасности движения.

5. Руководство по вождению

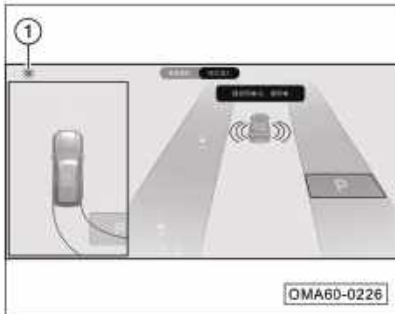
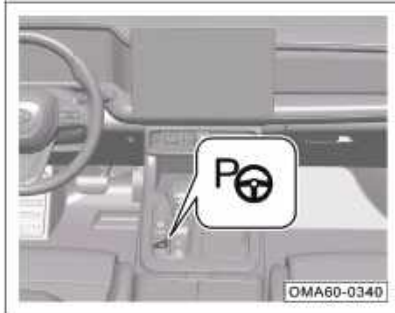
Включение, выключение, приостановка и прерывание работы системы



1. Включение
 - Включение с помощью кнопки: после запуска двигателя нажмите на кнопку управления системой парковки , чтобы включить ее.
2. Выключение
 - Выключение с помощью кнопки: повторно нажмите на кнопку управления системой парковки , чтобы выключить ее.
 - Выключение с помощью кнопки на дисплее мультимедийной системы: систему автоматической парковки также можно выключить, нажав кнопку ① (×) в левом верхнем углу дисплея мультимедийной системы.
3. Приостановка работы
 - Когда система автоматической парковки активирована, ее работу можно приостановить одним из следующих способов: нажав кнопку управления системой парковки, нажав на педаль тормоза, открыв любую пассажирскую дверь.
4. Прерывание работы
 - Когда система автоматической парковки активирована, ее работу можно прервать одним из следующих способов: нажав кнопку выключения на дисплее мультимедийной системы, повернув рулевое колесо, акти-

вировав рычаг переключения передач, нажав кнопку режима парковки, расстегнув ремень безопасности, открыв дверь со стороны водителя.

Ограничения

Система автоматической парковки может создавать угрозу безопасности и работать некорректно в том числе в следующих ситуациях:

- Узкое парковочное место.
- На парковочном месте присутствуют объекты, которые плохо отражают сигнал ультразвуковых датчиков или не попадают в их диапазон обнаружения: столбы, камни, а также острые, плоские, подвешенные или низкие объекты (например, парковочные барьеры).
- Большой уклон дороги.
- Плохая видимость (из-за сильного дождя, снегопада, тумана).
- Бордюры слишком низкие или изготовлены не из камня.
- Один или несколько ультразвуковых датчиков или камер системы кругового обзора повреждены или заблокированы (например, грязью или снегом).
- Погодные условия (сильный дождь, снегопад, туман, очень высокая или очень низкая температура) мешают

5. Руководство по вождению

работе ультразвуковых датчиков или камер системы кругового обзора.

- Другие устройства, генерирующие ультразвуковые колебания, создают помехи для работы датчиков.
- Слишком высокое или слишком низкое давление в шинах.
- Если дорожная разметка недостаточно четкая, система не распознает парковочное место.
- Если автомобиль движется по сравнительно узкой дороге, система не распознает парковочное место.
- Если на парковочном месте присутствует автомобиль, но он припаркован слишком близко к бордюру, система может ошибочно распознать это место как подходящее для парковки.
- Если водитель выбирает парковочное место самостоятельно, он должен убедиться, что парковка на нем безопасна и соответствует правилам дорожного движения. Система не всегда способна распознавать объекты на парковочном месте. Водитель должен следить за обстановкой, чтобы успеть затормозить при необходимости.

Примечание

- После начала парковки не касайтесь рулевого колеса, чтобы не прервать работу системы.
- Во время работы системы следуйте подсказкам на дисплее, чтобы осуществить парковку.
- При поиске места для парковки поддерживайте низкую скорость движения. Система не сможет выполнить поиск, если скорость превышает 20 км/ч.
- Расстояние между кузовом автомобиля и парковочным местом должно составлять от 0,5 до 1,5 м.
- При поиске места для парковки старайтесь ехать прямо, чтобы курсовой угол между кузовом и парковочным местом составлял $\pm 6^\circ$.
- Стандартная длина места для параллельной парковки, на которую реагируют ультразвуковые датчики, составляет 6,3 м; стандартная ширина места для перпендикулярной парковки — 3,2 м.

Примечание

- Камеры распознают места для параллельной и перпендикулярной парковки размером 6×2,5 м и места для диагональной парковки размером 7×2,5 м; при этом угол диагональной парковки должен составлять 45° или 60°.
- Система не всегда способна найти парковочное место и осуществить парковку. В таких случаях следует перезапустить систему и повторить попытку.
- Во время парковки система может ненадолго приостановить работу при приближении к выбранному парковочному месту. Это нормальное явление.
- Давление в шинах должно соответствовать норме.

5. Руководство по вождению

Примечание

Перезапуск системы после неисправностей и сбоев

- В случае возникновения неисправности автомобиля или сбоя в работе системы, можно заново активировать ее, нажав кнопку управления системой парковки.
- В некоторых ситуациях вам понадобится предварительно выключить двигатель. Если после того как все детали остыли и вы перезапустили двигатель, режим парковки не включается, обратитесь в сервисный центр GAC Motor для ремонта автомобиля.

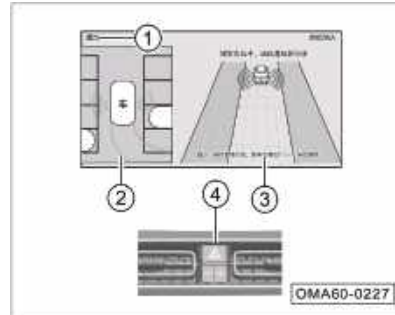

Примечание

- Во время поиска места для парковки доступные места будут отображаться на дисплее в зонах ② и ③ одновременно. Из-за угла обзора соответствующей камеры в зоне ② не всегда будет представлено адекватное изображение парковочного места. В таких случаях следует ориентироваться на изображение в зоне ③.
- Во время парковки автомобиля автоматически включается аварийная сигнализация. Если в ней нет необходимости, ее можно выключить, нажав на кнопку ④.
- Система может распознать только такие места для диагональной парковки, которые расположены под углом $45^\circ/60^\circ$ к траектории движения. Если места для диагональной парковки расположены под тупым углом, система их не обнаружит.
- Система может обеспечить автоматический выезд с парковочного места только при параллельной парковке, но не при перпендикулярной или диагональной.

5. Руководство по вождению

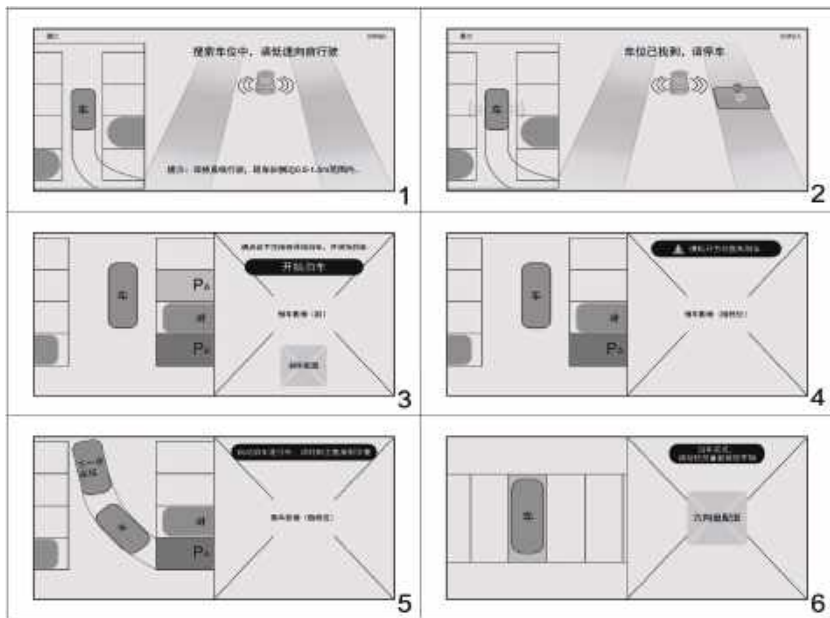

Описание работы

Рассмотрим работу системы на примере автоматической парковки.

1. Запустите двигатель и нажмите кнопку **P** на центральной консоли. На дисплее откроется экран поиска места для парковки.
2. Когда парковочное место будет найдено, система предложит вам остановиться.
3. После остановки автомобиля на дисплее отобразится сообщение «Для начала парковки нажмите кнопку внизу. Не отпускайте тормоз».
4. Когда вы нажмете «Начать парковку», на дисплее появится просьба отпустить рулевое колесо и педаль тормоза. Это означает, что автомобиль перешел в режим автоматической парковки. Дождитесь завершения парковки или, в случае необходимости, выйдите из режима автоматической парковки вручную.
5. Во время автоматической парковки следите за обстановкой вокруг автомобиля.
6. Автоматическая парковка завершена.

5.6. Система электроусилителя рулевого управления (EPS)

Электроусилитель рулевого управления (EPS) создает дополнительное усилие на рулевом валу с помощью электродвигателя. Данная система состоит из следующих основных элементов: датчика крутящего момента, электродвигателя, редуктора и электронного блока управления (ЭБУ).

Электронный блок управления отслеживает крутящий момент на руле, скорость автомобиля, частоту вращения двигателя и другие сигналы о состоянии автомобиля и на их основании в реальном времени контролирует подачу дополнительного крутящего момента от электродвигателя. Система усиливает рулевое управление, обеспечивает легкость при поворотах на малой скорости и устойчивость при поворотах на большой скорости, делает вождение более комфортным и безопасным.

Внимание

Регулировка углов установки колес может изменить расположение средней точки датчика поворота рулевого колеса. В этом случае необходима повторная калибровка датчика. Максимальные углы поворота рулевого колеса влево и вправо должны различаться не менее чем на 20°.

Индикатор электроусилителя рулевого управления (EPS)

При переключении выключателя зажигания в режим ON загорается индикатор . Когда система ESP завершает самодиагностику, он гаснет. Это означает, что система работает нормально.

Если после запуска двигателя или во время движения загорается индикатор , это означает, что в системе электроусилителя рулевого управления возникли неполадки. Вместе с этим на на приборной панели появится соответствующее предупреждение. В этой ситуации следует остановить автомобиль в безопасном месте, выключить и снова запустить двигатель. Если индикатор не погас или снова загорелся при начале движения, ни в коем случае не продолжайте поездку. Как

можно скорее обратиться в сервисный центр GAC Motor для диагностики и ремонта автомобиля.

Режимы рулевого управления

Можно выбрать один из трех режимов рулевого управления: Light, Comfort или Sport. Легкий режим (Light) обеспечивает более легкое руление, комфортный (Comfort) — среднее, спортивный (Sport) — более тугое. По умолчанию установлен режим Comfort. Режим рулевого управления можно установить двумя способами: ① через интерфейс мультимедийной системы (Режим вождения → Настройка текущего режима → Режим рулевого управления); ② при переключении режима вождения соответствующий режим рулевого управления устанавливается автоматически (см. раздел «Режим вождения»).

Внимание

Для изменения режима рулевого управления остановите автомобиль на ровной площадке и отпустите руль.

5. Руководство по вождению

5.7. Режимы движения по бездорожью

Кнопка переключения режимов вождения

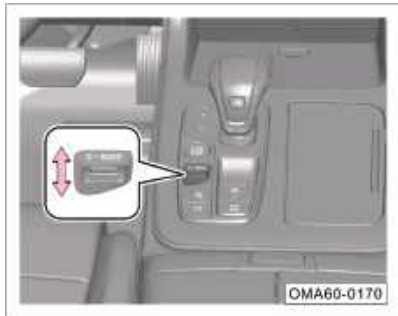

При вращении кнопки переключения режимов вождения (D-MODE) можно выбрать один из режимов движения по бездорожью: «Снег», «Грязь» или «Песок». Помимо них, переключатель также устанавливает режимы ECO, COMFORT и SPORT.

После выбора режима информация о нем отобразится на дисплее комбинации приборов и на дисплее мультимедийной системы. На дисплее комбинации приборов также появится напоминание «Режим нельзя использовать на ровных дорогах», которое исчезнет через 10 секунд.

Режим «Снег»

- Используйте этот режим только при движении по заснеженному бездорожью или на дорогах с очень большим количеством снега (эквивалентно движению по заснеженному бездорожью).
- Старайтесь не использовать его на дорогах с небольшим количеством снега. Это может привести к потере контроля над автомобилем.
- На дорогах с небольшим количеством снега используйте не режим «Снег», а более динамичный режим вождения.

Режим «Грязь»

- Предназначен для езды по бездорожью. Не используйте этот режим для движения по дорогам: это может привести к повреждению трансмиссии.
- На дорогах с небольшим количеством грязи используйте режимы COMFORT или ECO.
- При движении по обычной дороге в режиме «Грязь», водителю будет еще сложнее контролировать автомобиль во время поворота и нажатия на педаль газа, чем в режиме «Снег».

Режим «Песок»

- Предназначен для езды по бездорожью. Не используйте этот режим для

движения по дорогам: это может привести к повреждению трансмиссии.

- Самый мощный из режимов движения по бездорожью. Обеспечивает прекрасную управляемость и на глубоком песке, и на косогорах.
- Не используйте этот режим при движении по густой грязи. Для этого предназначен режим «Грязь».

Сообщение «Перегрев муфты полного привода»

- Если муфта полного привода перегрелась при движении в режиме ECO, COMFORT, SPORT, «Снег» или «Грязь», подождите несколько минут, пока сообщение не исчезнет. После этого вы сможете снова использовать режим полного привода. Если через некоторое время сообщение появится вновь, по возможности поменяйте маршрут так, чтобы двигаться по ровной дороге. Если это невозможно, остановите машину и подождите 20 мин, чтобы трансмиссия остыла.
- Если сообщение появилось при движении в режиме «Песок» и признаки каких-либо других неисправностей отсутствуют, подождите, пока сообщение не исчезнет.

Примечание

Выбирайте режим вождения в соответствии с рельефом местности. Использование режимов движения по бездорожью на ровной дороге может стать причиной следующих ситуаций:

- Дрожание и сильное сопротивление при вращении руля, которые приведут к повышенному расходу топлива и износу шин.
- В режимах движения по бездорожью проходимость автомобиля повышается, и все его системы адаптируются к новым требованиям. Поэтому при использовании этих режимов на ровной дороге резкие движения могут привести к потере контроля над автомобилем.

Предупреждение

Как только сообщение появится, отпустите педаль газа. В противном случае передние колеса могут забуксовать, автомобиль застрянет и вам придется прибегнуть к посторонней помощи, чтобы его вытащить.

5.8. Советы по управлению автомобилем

5.8.1. Проверка автомобиля

Ежедневная проверка состояния автомобиля

- Проверьте давление в шинах и отсутствие порезов, грыж, других повреждений и признаков чрезмерного износа шин.
- Проверьте затяжку колесных болтов.
- Проверьте работу приборов наружного освещения: передних фар, стоп-сигналов, задних фонарей, указателей поворотов и т. д. Проверьте угол наклона передних фар.
- Проверьте ремни безопасности на наличие потертостей или повреждений; пристегните ремни безопасности и проверьте надежность их фиксации.
- Проверьте педали на наличие достаточного свободного хода.
- Проверьте уровень охлаждающей жидкости, уровень масла в двигателе, уровень тормозной жидкости и уровень жидкости в бачке стеклоомывателя.
- Проверьте клеммы аккумулятора на отсутствие коррозии или ослабле-

ния, а корпус аккумулятора — на отсутствие трещин или деформации.

- Проверьте, нет ли под автомобилем следов утечки топлива, масла, охлаждающей жидкости или других жидкостей. Появление воды под автомобилем при использовании системы климат-контроля — это нормальное явление.

После запуска двигателя и во время движения

- Осмотрите приборную панель на предмет нормальной работы; обратите внимание на индикаторы или предупреждающие сообщения.
- Проверьте работоспособность всех переключателей (например, комбинированных переключателей освещения, стеклоочистителей, обогрева стекол и т. д.).
- Двигаясь по безопасному участку дороги, проверьте работу тормозов. При торможении автомобиль не должно уводить в сторону.
- При подозрении на наличие неисправностей проверьте крепления деталей, наличие утечек и посторонних шумов.

5. Руководство по вождению

5.8.2. Вождение в период обкатки

Чтобы гарантировать долговечность автомобиля, на начальном этапе эксплуатации необходимо провести его обкатку. Только после обкатки автомобиль может использоваться в обычном режиме. В период обкатки автомобиля соблюдайте следующие правила:

- Обкаточный пробег составляет 1500 км.
- Старайтесь ездить по хорошим дорогам, не нагружайте автомобиль и не двигайтесь на высокой скорости.
- Не давайте полный газ и избегайте резкого ускорения.
- В первые 300 км пробега старайтесь не прибегать к экстренному торможению.
- Строго соблюдайте правила эксплуатации, поддерживайте нормальную рабочую температуру двигателя. Не заменяйте масло перед регулярным техническим обслуживанием.
- Внимательно проводите текущее техническое обслуживание автомобиля. Регулярно проверяйте и затягивайте наружные болты и гайки. В процессе эксплуатации следите за изменениями звуков и температуры различных систем, своевременно регулируйте их.

Обкатка двигателя

Период обкатки нового двигателя составляет 1500 км. На протяжении 1000 км пробега воздержитесь от следующих действий:

- Не развивайте скорость выше 3/4 от максимальной скорости.
- Не двигайтесь на полном газу.
- Избегайте работы двигателя на высоких оборотах.
- Не ездите с прицепом.

В период, когда пробег составляет от 1000 до 1500 км, можно постепенно увеличивать обороты двигателя и повышать скорость движения до максимально допустимой.

Сопротивление трения деталей двигателя в начале обкатки гораздо больше, чем в конце. Только после обкатки подвижные детали двигателя притираются друг к другу.

Полная обкатка позволит продлить срок эксплуатации двигателя и снизить расход топлива.

Обкатка шин и фрикционных накладок тормозных колодок

Чтобы обкатать новые шины, в первые 500 км пробега необходимо двигаться со средней скоростью.

На первых 200–300 км пробега коэффициент трения фрикционных накладок еще не достиг оптимального значения. Поэтому необходимо двигаться на низкой скорости и по возможности избегать экстренного торможения.

Предупреждение

- Новые необкатанные шины и фрикционные накладки не обладают оптимальными характеристиками сцепления и трения. Поэтому на протяжении первых 500 км следует управлять автомобилем с особой осторожностью.
- Если вы заменили фрикционные накладки, они также должны пройти обкатку в соответствии с вышеуказанными правилами.
- Во время движения следует соблюдать рекомендуемую дистанцию до других транспортных средств и избегать ситуаций, в которых требуется экстренное торможение. Поскольку новые шины и тормозные колодки еще не обкатаны, при экстренном торможении может произойти ДТП.

Предупреждение

- Если тормозные колодки мокрые, обледенели или покрыты дорожной солью, эффективность торможения снижается.
- При движении на спуске нагрузка на тормозную систему повышается и она может перегреться. Поэтому перед спуском рекомендуем переключиться на пониженную передачу, чтобы снизить скорость автомобиля, задействовать торможение двигателем и уменьшить нагрузку на тормозную систему.
- К торможению следует прибегать в тех ситуациях, когда оно необходимо. Нельзя нажимать на педаль тормоза без необходимости, поскольку это может вызывать перегрев тормозного механизма, что, в свою очередь, приведет к увеличению тормозного пути и износу тормозов.
- Ни в коем случае не выключайте двигатель для движения накатом. При движении накатом усилитель тормозов не работает, и тормозной путь будет намного длиннее, что очень легко может привести к аварии.

5.8.3. Важные моменты

Меры предосторожности в различных дорожных условиях

- При движении по дороге в условиях сильного бокового ветра или порывистого ветра снизьте скорость. В таких условиях нужно внимательно контролировать скорость и направление движения автомобиля.
- Избегайте контакта шин с высокими препятствиями, а также с острыми предметами. Это может привести к разрыву шин и другим серьезным повреждениям.
- При движении на ухабистой или неровной дороге снижайте скорость, чтобы не повредить шасси.
- Перед движением на склоне необходимо заранее снизить скорость. Избегайте экстренного торможения, это может привести к перегреву или слишком быстрому износу тормозной системы.
- При движении на скользкой дороге следует с особой осторожностью осуществлять разгон и торможение. Резкое ускорение или экстренное торможение могут привести к пробуксовке колес.

- При движении на заснеженной дороге необходимо снизить скорость и поддерживать ее на постоянном уровне, а также избегать резкого ускорения и экстренного торможения. При необходимости установите на колеса цепи противоскольжения.

Меры предосторожности при преодолении брода

1. Перед преодолением брода необходимо проверить глубину воды. Вода не должна быть выше нижнего края кузова.
2. Если лужа не слишком глубокая и ее можно преодолеть вброд, выключите кондиционер, снизьте скорость, а затем слегка нажмите на педаль газа и удерживайте ее. Это позволит преодолеть залитый водой участок дороги на небольшой стабильной скорости.
3. При преодолении брода нельзя останавливать автомобиль, двигаться задним ходом и выключать двигатель.
4. Преодолев залитый водой участок, несколько раз плавно нажмите на педаль тормоза, чтобы просушить тормозные диски. Это поможет как можно быстрее восстановить нормальную работу тормозов.

5. Руководство по вождению

Примечание

Намокание тормозных дисков и колодок после мойки автомобиля или преодоления брода снижает тормозные характеристики автомобиля. Тормозной путь значительно увеличивается, и кроме того, машину может заносить при торможении, а включение стояночного тормоза не будет гарантировать удержания автомобиля во время стоянки. Чтобы просушить тормозную систему, несколько раз плавно нажмите на педаль тормоза, двигаясь на небольшой скорости. Когда тормозные характеристики восстановятся, можно будет продолжать движение в обычном режиме.

Основные правила вождения в холодное время года

1. Проверьте уровень охлаждающей жидкости и убедитесь, что она обладает антизамерзающими свойствами.
 - При доливе используйте охлаждающую жидкость той же марки, что и уже залитая. Убедитесь, что она подходит для использования при текущих погодных условиях.
2. Проверьте состояние аккумуляторной батареи и жгутов проводов.
 - В холодное время года нагрузка на аккумулятор возрастает. Поэтому необходимо следить за тем, чтобы аккумулятор всегда имел достаточный заряд для запуска двигателя.
3. Не допускайте обледенения дверных замков.
 - Впрысните в замочную скважину антиобледенитель, солидол или другую смазку, чтобы предотвратить обледенение.
4. Используйте незамерзающую жидкость для омывателей стекол.
 - Ее можно приобрести в сервисном центре GAC Motor.
 - Смешивать воду и незамерзающую жидкость для омывателя нужно в пропорции, указанной производителем.
5. Не допускайте образования наледи и скопления снега под брызговиками.
 - Наледь и снег под брызговиками могут затруднить управление автомобилем. При длительных поездках в условиях низких температур следует периодически останавливаться и проверять брызговики на отсутствие наледи и снега.
6. Чтобы обеспечить безопасность движения в различных дорожных условиях, рекомендуем иметь в автомобиле следующие предметы:
 - цепи противоскольжения, скребок для очистки стекол, пакет песка или соли, светосигнальный прибор, лопатка, пусковые кабели и т. п.
7. При езде в сильный мороз (особенно в северных регионах) старайтесь не запускать двигатель несколько раз подряд и не выключать его после непродолжительной работы. Постоянный перепад температуры двигателя может привести к появлению внутри него конденсата, который смешается с маслом и приведет к образованию эмульсионной массы. После включения и прогрева двигателя эмульсия может исчезнуть. В ином случае замените масло согласно требованиям «Руководства по обслуживанию и ремонту».

5.8.4. Эффективная эксплуатация автомобиля

- Перед началом движения убедитесь, что стояночный тормоз выключен, и его индикатор не горит.
- Следите за тем, чтобы давление в шинах было достаточным. Недостаточное давление может привести к быстрому износу шин и повышению расхода топлива.
- Углы установки колес должны быть отрегулированы правильно. Неправильное положение колес ускоряет износ шин, увеличивает нагрузку на двигатель и расход топлива.
- Не рекомендуется перегружать автомобиль. Желательно убирать из него все ненужные предметы. Перегрузка автомобиля повышает нагрузку на двигатель и увеличивает расход топлива.
- Разгоняйтесь медленно и плавно; избегайте резкого ускорения.
- По возможности избегайте пробок. Движение в пробках повышает износ двигателя.
- Соблюдайте сигналы светофоров, держите безопасную дистанцию до других транспортных средств. Избегайте лишних остановок и экстренного торможения, это позволит сэкономить топливо и уменьшить износ тормозной системы.
- Во время движения не держите ногу на педали тормоза, это может привести к преждевременному износу и перегреву фрикционных накладок, а также к повышению расхода топлива.
- Выбирайте хорошие дороги. При движении на неровной дороге внимательно контролируйте скорость, чтобы избежать столкновений и повреждений автомобиля.
- При скоплении большого количества грязи на ходовой части ее необходимо почистить. Это снизит вес автомобиля и предотвратит угрозу образования коррозии.
- Регулярно проводите техническое обслуживание автомобиля, чтобы он сохранял оптимальные эксплуатационные характеристики. Грязные свечи зажигания, воздушный фильтр, смазочное и моторное масла могут негативно сказаться на работе двигателя и увеличить расход топлива.
- После запуска двигателя в холодную погоду необходимо двигаться с низкой скоростью в течение нескольких минут. После прогрева двигателя можно увеличить скорость.
- При движении на высокой скорости не рекомендуется открывать окна.
- Разумно используйте систему климат-контроля и другое оборудование.
- При продолжительной остановке выключайте двигатель. Не давайте ему долго работать в режиме холостого хода.

5. Руководство по вождению

5.8.5. Противопожарная безопасность

Чтобы избежать возгорания, при эксплуатации автомобиля необходимо соблюдать следующие правила:

1. Нельзя держать в автомобиле легковоспламеняющиеся и взрывоопасные вещества.
 - В жаркую погоду температура в салоне автомобиля, находящегося на солнце, может превышать 70 °С. Если в автомобиле при этом будут находиться зажигалки, моющие средства, духи и другие легковоспламеняющиеся предметы и вещества, может произойти возгорание или взрыв.
 - Литиевые батареи и портативные зарядные устройства, оставленные в салоне пассажирами, также могут стать причиной возгорания.
2. После курения необходимо убедиться, что сигарета погасла.
 - Непотушенная сигарета может стать причиной пожара.
3. Рекомендуем регулярно обращаться в сервисный центр GAC Motor для осмотра автомобиля.
 - Электропроводка автомобиля нуждается в регулярном осмотре. Необходимо проверять соединения, изоляцию и фиксацию электроприборов и проводов. В случае неполадок их следует своевременно устранять.
 - 4. Запрещается изменять электропроводку автомобиля и устанавливать дополнительные электроприборы.
 - Установка дополнительных электроприборов (например, высокомоментных динамиков, ксеноновых фар и т. п.) может привести к перенапряжению в электросети, что создает риск возгорания электропроводки.
 - Строго запрещается использовать предохранители, номинал которых превышает характеристики соответствующих электроприборов, а также заменять предохранители проволокой.
 - 5. Меры предосторожности при движении.
 - Во время движения или стоянки, особенно в теплое время года, необходимо убедиться, что под днищем автомобиля не застряли сухая трава, ветки, листья, стебли и т. п. При длительном движении температура выхлопной трубы и других деталей повышается, и эти объекты могут стать причиной возгорания.
 - Не рекомендуется останавливать автомобиль возле мусорных свалок и других мест, где обитают крысы. Также не рекомендуется оставлять в автомобиле предметы, которые могут привлечь внимание грызунов, например, пищевые продукты. Грызуны могут учуять запах продуктов и повредить электропроводку автомобиля, что может привести к возгоранию.
6. В автомобиле должен находиться огнетушитель, и водитель должен ознакомиться с правилами его использования.
 - Для обеспечения пожарной безопасности следует держать огнетушитель в автомобиле, регулярно проверять его и, при необходимости, заменять. Водитель должен четко знать правила использования огнетушителя, чтобы не растеряться в непредвиденной ситуации.

6.1. Инструкции по техническому обслуживанию

Меры предосторожности

Перед началом каких-либо работ ознакомьтесь с данным разделом руководства и убедитесь, что у вас есть все необходимые инструменты и технические знания.

- Убедитесь, что автомобиль припаркован на ровной площадке, двигатель выключен и активирован стояночный тормоз.
- Для очистки деталей используйте имеющийся в продаже обезжириватель или специальное средство для очистки деталей. Не используйте бензин.
- Следите за тем, чтобы рядом с аккумуляторной батареей и деталями топливной системы не было зажженных сигарет, искр и открытого огня.
- При работе с аккумуляторной батареей и сжатым воздухом следует использовать защитные очки и защитную одежду.

Предупреждение

Если техническое обслуживание автомобиля было проведено неправильно или имелись технические проблемы не были устранены, эксплуатация такого автомобиля может стать причиной ДТП, что, в свою очередь, может привести к серьезным травмам и гибели людей.

Потенциальные опасности при обслуживании автомобиля

- Угарный газ: содержащийся в выхлопных газах автомобиля угарный газ токсичен. Не следует запускать двигатель в плохо проветриваемых помещениях.
- Ожоги: двигатель и выхлопная система сильно нагреваются во время работы. Прикосновение к ним может вызвать ожог. Прежде чем приступить к работе, после выключения двигателя следует подождать не менее 30 минут, пока детали остынут.

Внимание

Невозможно предугадать и перечислить все опасности, с которыми можно столкнуться в ходе ремонта и обслуживания автомобиля. Поэтому в данном разделе описаны не все меры предосторожности.

6.2. Уход за салоном

Чистка приборной панели и пластиковых элементов

Приборную панель и пластиковые поверхности следует протирать чистой мягкой тряпкой, смоченной водой.

Если загрязнения не удалось удалить с помощью воды, допускается использовать специальные чистящие средства для пластика, не содержащие растворителей.

Внимание

Чистящие средства с растворителями могут повредить пластиковые элементы.

Предупреждение

Приборную панель и крышки подушек безопасности нельзя чистить с помощью аэрозольных средств с растворителями. В противном случае повреждение этих элементов может привести к несвоевременному раскрытию подушек безопасности и серьезным травмам водителя и пассажиров.

6. Техническое обслуживание

Чистка коврового покрытия

Регулярно пылесосьте ковровое покрытие.

Для поддержания чистоты коврового покрытия периодически чистите его с помощью моющего средства.

Внимание

Используйте чистящие средства в строгом соответствии с инструкциями.

Предупреждение

Не разбавляйте пенящиеся средства водой. Ковровое покрытие по возможности следует сохранять сухим.

Чистка кожаных компонентов*

- Удалите пыль с кожаных поверхностей с помощью пылесоса.
- Очистите кожаные компоненты с помощью чистой мягкой тряпки, смоченной водой.
- Затем вытрите их насухо сухой мягкой тряпкой.
- Если загрязнения не удалось удалить вышеописанным способом, можно использовать специальное мыло или пятновыводитель для кожаных изделий.

Внимание

После применения пятновыводителя для кожи следует сразу протереть очищенный участок мягкой сухой тканью.

Предупреждение

Ни в коем случае не оставляйте в салоне ткань, пропитанную пятновыводителем, на длительное время. Воздействие пятновыводителя может испортить тканевые элементы салона.

Чистка ремней безопасности

- Медленно вытяните ремень безопасности и зафиксируйте его в вытянутом состоянии.
- Очистите ремень безопасности от загрязнений с помощью мягкой щетки и нейтрального мыльного раствора.
- После того как ремень полностью высохнет, дайте ему втянуться в катушку.

Внимание

- Прежде чем убирать ремень, обязательно убедитесь, что он полностью высох. В противном случае можно повредить катушку ремня.
- Периодически осматривайте все ремни безопасности в салоне и следите за их чистотой, чтобы обеспечить их нормальную работу.

Предупреждение

- В случае повреждения ленты, деталей крепления, сматывающего устройства или замка ремня безопасности как можно скорее обратитесь в сервисный центр GAC Motor для их проверки и ремонта.
- После аварии ремни безопасности необходимо заменить, даже если они не были повреждены.
- Не допускайте попадания жидкости и инородных предметов в замки ремней безопасности. Это помешает нормальной работе ремней безопасности и их замков.
- Ни при каких обстоятельствах нельзя самостоятельно демонтировать и переоборудовать ремни безопасности.
- Запрещается использовать химические моющие средства для очистки ремней безопасности, чтобы не повредить ленты ремней и не нарушить их работу.

Очистка и замена фильтров

Для фильтрации газов и жидкостей автомобиль оснащен воздушным, салонным, масляным и топливным фильтрами. Загрязнение и засорение фильтров мешают нормальной работе соответствующих систем автомобиля. Рекомендуем обращаться в сервисный центр GAC Motor для очистки и замены фильтров в соответствии с графиком, приведенным в «Руководстве по обслуживанию и ремонту».

6.3. Уход за кузовом

Мойка автомобиля

Регулярно мойте автомобиль, чтобы поддерживать его внешний вид в хорошем состоянии.

Автомобиль следует мыть в затененном и прохладном месте. Не мойте его под прямыми лучами солнца. Если автомобиль длительное время находился на солнце, перед мойкой следует подождать, пока кузов остынет.

При использовании автоматической мойки необходимо следовать указаниям оператора.

Предупреждение

Перед мойкой следует выключить зажигание.

6. Техническое обслуживание

Внимание

Лакокрасочное покрытие кузова обладает достаточной прочностью, чтобы выдерживать автоматическую мойку. Однако следует обратить внимание на некоторые факторы, негативно воздействующие на ЛКП. Если конструкция автоматической мойки, используемые чистящие средства, качество воды, тип растворителя и воска не соответствуют установленным стандартам, лакокрасочному покрытию может быть нанесен ущерб.

Мойка вручную

- Чтобы смыть пыль с кузова, ополосните его большим количеством воды.
- Наберите в ведро воды и добавьте в него специальное средство для мойки автомобилей.
- Несколько раз аккуратно протрите кузов сверху вниз с помощью мягкой тряпки, губки или щетки.
- Колеса и пороги автомобиля следует мыть в последнюю очередь. При этом нужно использовать другую губку или тряпку.
- После завершения мойки ополосните кузов большим количеством чистой воды.

- В конце насухо вытрите лакокрасочное покрытие кузова мягким махровым полотенцем или замшевой тряпкой.

Внимание

Если кузов загрязнен битумом или другими подобными веществами, во избежание повреждения ЛКП для их очистки нужно использовать специальное чистящее средство. После чистки остатки средства следует смыть водой. Протирая кузов, проверьте ЛКП на наличие сколов и царапин. В случае их обнаружения обратитесь в сервисный центр GAC Motor для ремонта ЛКП.

Будьте предельно осторожны, применяя пароочиститель или мойку высокого давления для мойки автомобиля. Строго соблюдайте инструкции по эксплуатации пароочистителя или мойки высокого давления, следите за рабочим давлением, температурой и расстоянием между соплом и кузовом.

- Применяя пароочиститель или мойку высокого давления, следите, чтобы температура пара или воды не превышала 60 °C и не нарушайте требований к расстоянию между соплом и кузовом.
- Если автомобиль оборудован люком с электроприводом, во время мойки

расстояние от сопла до люка должно быть не менее 80 см. Если вы будете подносить сопло мойки высокого давления слишком близко к кузову или нарушать требования относительно давления и температуры воды, вы можете повредить компоненты автомобиля.

- При мойке автомобиля под давлением избегайте долговременного контакта радарных датчиков и камер системы кругового обзора с водой. Расстояние от сопла мойки высокого давления до датчика или камеры должно быть не менее 30 см.

Предупреждение

- **Во время ручной мойки соблюдайте меры предосторожности. Будьте аккуратны при мытье выступающих деталей днища, чтобы не порезаться.**
- **Соблюдайте особую осторожность, промывая днище и колесные арки, чтобы не порезаться об острые края деталей.**
- **Во время мойки не допускайте попадания воды в моторный отсек. Это сократит срок службы деталей моторного отсека.**

Полировка

Регулярная полировка кузова защищает лакокрасочное покрытие и сохраняет его блеск. Рекомендуется полировать автомобиль твердым воском один раз в год, чтобы защитить ЛКП от коррозии и механических воздействий.

К полировке следует приступать только после того как весь кузов вымыт и вытерт насухо. Используйте только высококачественный воск для защиты ЛКП. Как правило, выделяют два типа воска:

- Защитный воск. Используется для защиты ЛКП от воздействия солнечных лучей, загрязнений воздуха и прочих разрушительных факторов внешней среды. Обычно используется для новых автомобилей.
- Восстанавливающий воск. Применяется для восстановления внешнего вида ЛКП, которое подверглось окислению или потеряло блеск. В основном используется для восстановления блеска ЛКП.

Очистка внешних пластиковых элементов

Как правило, для очистки внешних пластиковых элементов достаточно чистой воды, мягкой тряпки или мягкой щетки. Если не удалось удалить загрязнения с их помощью, допускается использовать специальные чистящие средства для пластика, не содержащие растворителей и рекомендованные производителем.

Внимание

Не используйте чистящие средства с растворителями для очистки пластиковых элементов. Это может повредить их.

Мытье стекол и зеркал заднего вида

Для чистки стекол и зеркал заднего вида воспользуйтесь средством для мытья окон на спиртовой основе. После нанесения средства протрите стекла и зеркала насухо с помощью замши или мягкой тряпки без ворса.

После ухода за кузовом автомобиля удалите остатки воска со стекла с помощью специального чистящего средства и чистой тряпки. Это позволит избежать повреждения стеклоочистителей.

Убрать снег со стекол и зеркал заднего вида можно с помощью небольшой щетки.

Для удаления наледи используйте антиобледенительный спрей. Также можно использовать скребок для удаления льда. При этом следует соблюдать осторожность, чтобы не повредить детали автомобиля. Счищая лед, делайте движения скребком в одном направлении.

Внимание

- Не счищайте лед движениями вперед–назад.
- Нельзя удалять лед и снег со стекол и зеркал заднего вида с помощью теплой или горячей воды. Это может привести к образованию трещин.
- Если на стеклах есть следы битума, масла, силикона или подобных веществ, их следует отчищать специальным мощным средством для автомобильных стекол или средством для удаления силикона.

6. Техническое обслуживание

Очистка и техническое обслуживание крышки стеклоочистителя

Старайтесь избегать частых/длинных стоянок под деревьями. Если вы обнаружили, что с верхней поверхности крышки стеклоочистителя падают листья или мусор, очистите ее.

Очистка щеток стеклоочистителей

- Переведите выключатель зажигания автомобиля в режим ON, а затем в режим OFF.
- Переместите комбинированный переключатель стеклоочистителей в положение MIST на 10 секунд. Рычаги стеклоочистителя остановятся в верхнем положении.
- Поднимите рычаг стеклоочистителя и аккуратно вытрите пыль и грязь со щеток мягкой тканью.
- После очистки осторожно опустите рычаг стеклоочистителя на стекло.
- Переключите выключатель зажигания в режим ON, и стеклоочиститель автоматически вернется в исходное положение.

Внимание

- Опускайте рычаги стеклоочистителей осторожно, не давайте им ударить по стеклу.
- На рабочую поверхность щеток стеклоочистителей нанесен слой графита, который позволяет им двигаться ровно и бесшумно. Чистящие средства с растворителями, жесткие губки и острые инструменты могут повредить графитовый слой. Из-за его повреждения щетки могут начать скрипеть. В этом случае их следует заменить как можно скорее.
- Прежде чем включать стеклоочистители в зимний период или в холодную погоду, убедитесь, что щетки не примерзли к стеклу. Если они примерзли, сначала необходимо очистить их ото льда. В противном случае вы можете повредить щетки и электропривод стеклоочистителя.

Уход за резиновыми уплотнителями

Резиновым уплотнителям дверей, стекол и прочих элементов автомобиля периодически требуется уход, который позволит сохранить их эластичность и продлить срок службы. Также это поможет улучшить герметичность, облегчить процесс открывания и уменьшить звук при закрытии. Кроме того, хорошее состояние уплотнителей уменьшает риск примерзания дверей в зимнее время.

Для ухода за уплотнителями удалите с них пыль и грязь мягкой тряпкой. Периодически обрабатывайте уплотнители специальным защитным средством.

Уход за колесами

Регулярное удаление с колес дорожной соли и пыли от износа фрикционных накладок позволит сохранить их внешний вид и продлить срок службы. Поэтому рекомендуем регулярно выполнять следующие операции.

- Раз в две недели удаляйте следы противоледных реагентов и пыли от фрикционных накладок с колесных дисков с помощью бескислотного чистящего средства.
- Наносите качественный твердый воск на легкосплавные диски каждые три месяца.

👁 Внимание

- Запрещается обрабатывать поверхность колесных дисков средствами для полировки ЛКП или другими абразивными средствами.
- Если защитный слой на поверхности колесных дисков был поврежден, необходимо восстановить его как можно скорее.
- Использование мойки высокого давления может нанести шинам видимые или скрытые непоправимые повреждения, которые могут привести к аварии и серьезным травмам.
- Нельзя мыть шины с помощью пучковых форсунок, так как это может привести к повреждению шин и дорожно-транспортным происшествиям.

6.4. Проверка и добавление масел и жидкостей

6.4.1. Топливо

По мере работы двигателя и движения автомобиля количество топлива уменьшается. Это можно отследить по указателю уровня топлива на комбинации приборов. => стр. 41

При чрезмерно низком уровне топлива замигает желтый световой индикатор  и на дисплее комбинации приборов появится предупреждение. В такой ситуации следует как можно скорее заправиться топливом.

Заправка топливного бака



- Нажмите кнопку открытия дверцы заправочной горловины топливного бака , и дверца автоматически приоткроется.

6. Техническое обслуживание



- Полностью откройте дверцу. Затем открутите пробку топливного бака, поворачивая ее против часовой стрелки (см. рисунок). Полностью открутив пробку, оставьте ее на месте на несколько секунд, чтобы сбросить давление в топливном баке. Затем снимите пробку.



- Повесьте пробку топливного бака на внутреннюю сторону дверцы заправочной горловины топливного бака и начните заправку.
- Завершив заправку, закрутите пробку топливного бака по часовой стрелке до щелчка. Щелчок означает, что пробка закручена полностью.

i Примечание

Марка топлива: АИ-95 и выше, высококачественный неэтилированный бензин

i Примечание

Ваш автомобиль соответствует требованиям шестого стандарта КНР для выбросов от транспортных средств. В соответствии с ним, его система подачи топлива оснащена устройством рекуперации топливных паров закрытого типа. Поэтому, в случае высокой температуры или высокой скорости подачи топлива, заправочный пистолет может щелкнуть до того, как бак будет полностью заполнен. Это нормальное явление. Если такое происходит, снизьте скорость подачи топлива во время заправки.

👁 Внимание

Использование бензина более низких марок или некачественного топлива может снизить мощность двигателя или привести к его повреждению.

⚠ Предупреждение

- Перед заправкой топлива выключите двигатель убедитесь, что рядом нет источников возгорания и открытого огня.
- Избегайте контакта топлива с кожей и одеждой.
- Используйте только бензин вышеуказанных марок. Если вы случайно заправили бензин другой марки, не запускайте двигатель и незамедлительно свяжитесь с сервисным центром GAC Motor для получения дальнейших указаний.

Аварийное открытие дверцы заправочной горловины топливного бака

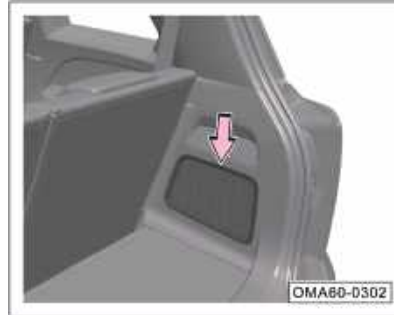

В правой стенке багажного отделения находится тросик аварийного открытия дверцы заправочной горловины топливного бака. В исключительных случаях дверцу заправочной горловины топливного бака можно открыть с помощью него.

- Подденьте панель в направлении, указанном стрелкой, и снимите ее.

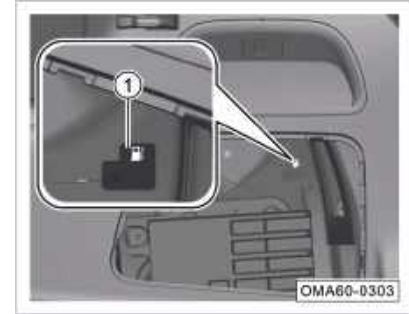

Потяните за тросик ①, чтобы открыть дверцу заправочной горловины топливного бака.

6. Техническое обслуживание

6.4.2. Моторное масло

Функции моторного масла

Моторное масло обеспечивает двигателю смазку, уплотнение, охлаждение, защиту от коррозии и очистку.

Стандарт моторного масла

На заводе-изготовителе в двигатель автомобиля заливается высококачественное моторное масло, которое подходит для использования в любых погодных условиях, кроме экстремально низких температур.

При покупке моторного масла ознакомьтесь с характеристиками, указанными на упаковке, и убедитесь, что оно подходит для вашего двигателя.

Примечание

- Стандарт масла: API SN.
- Класс вязкости моторного масла: SAE 5W-30.

Предупреждение

Используйте только моторные масла, рекомендованные производителем. Использование других масел может стать причиной повреждения двигателя и несчастных случаев.

Примечание

- Обязательно заменяйте моторное масло в соответствии с графиком, указанным в «Руководстве по обслуживанию и ремонту». Для его замены обращайтесь в сервисный центр GAC Motor.
- Если имеет место одно из нижеперечисленных обстоятельств, моторное масло следует заменять чаще: эксплуатация автомобиля в экстремальных условиях, использование бензина с высоким содержанием серы, длительная эксплуатация двигателя в режиме холостого хода (например, при использовании автомобиля в качестве такси), эксплуатация автомобиля в условиях высокой запыленности или в районах с холодным климатом, частые поездки с прицепом.

Контрольная лампа низкого давления моторного масла

Если во время движения автомобиля загорелась контрольная лампа , немедленно остановите автомобиль на безопасном участке дороги и заглушите двигатель. После остывания двигателя проверьте уровень моторного масла.

Если уровень масла в двигателе нормальный и после запуска двигателя контрольная лампа продолжает гореть, больше не запускайте двигатель и как можно скорее обратитесь в сервисный центр GAC Motor для диагностики и ремонта автомобиля.

Предупреждение

- **Не пренебрегайте горящей контрольной лампой и предупреждениями на дисплее комбинации приборов. Это может привести к повреждению двигателя.**
- **Контрольная лампа низкого давления моторного масла не отображает уровень масла. Регулярно проверяйте уровень масла в двигателе.**

Проверка уровня масла

Проверяйте уровень моторного масла регулярно. Для проверки остановитесь на ровной площадке, активируйте стояночный тормоз и выключите двигатель. После того как двигатель остынет, откройте капот и проверьте уровень масла.

Предупреждение

- При проведении работ в моторном отсеке необходимо соблюдать особую осторожность.
- Моторный отсек является зоной повышенной опасности. Перед открытием капота обязательно ознакомьтесь с соответствующими инструкциями по безопасности и соблюдайте их.

Примечание

Уровень моторного масла следует проверять на остывшем двигателе.



- Извлеките маслоизмерительный щуп.

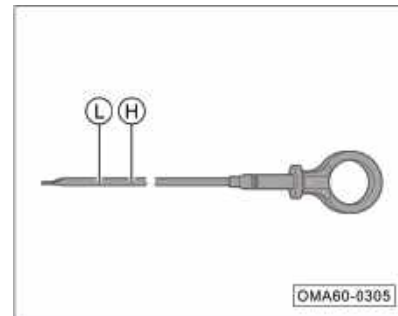

- Вытрите остатки масла на щупе чистой ветошью и вставьте щуп обратно до упора.
- Повторно извлеките щуп и проверьте уровень масла на нем. Он должен находиться между нижней отметкой ① и верхней отметкой ②.
- Если масла в двигателе недостаточно, необходимо как можно скорее долить его. При низком уровне масла детали двигателя смазываются неэффективно, что может привести к его поломке.

6. Техническое обслуживание

Долив моторного масла



Если после проверки уровня масла необходимо долить моторное масло, следуйте указаниям ниже:

- Поднимите и снимите верхнюю защитную панель двигателя.

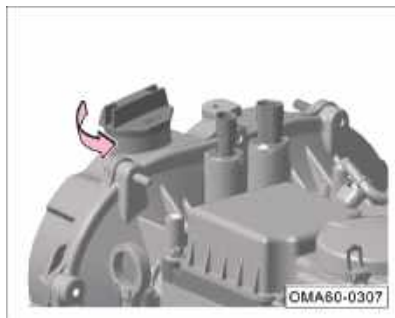

- Открутите крышку маслозаливной горловины против часовой стрелки.
- Небольшими порциями заливайте масло в горловину, проверяя его уровень после каждой заливки.
- Когда уровень масла приблизится к верхней отметке Ⓢ , прекратите долив. Установите крышку на маслозаливную горловину и закрутите ее по часовой стрелке.

Предупреждение

- Заливая моторное масло, соблюдайте осторожность. При попадании масла на кожу смойте его большим количеством воды.
- Если после долива масла оказалось больше, чем необходимо, ни в коем случае не запускайте двигатель и как можно скорее обратитесь в сервисный центр GAC Motor для решения проблемы. Запуск двигателя в такой ситуации может привести к выходу из строя трехкомпонентного каталитического нейтрализатора.
- После долива масла тщательно затяните крышку маслозаливной горловины, чтобы масло не вытекло при запуске двигателя. Масло в моторном отсеке может стать причиной возгорания.
- Моторное масло токсично. Храните его в оригинальной таре в недоступном для детей месте, чтобы не допустить его случайного проглатывания.
- Не добавляйте никаких присадок в моторное масло. Это может привести к повреждению двигателя. Неисправности, вызванные добавлением присадок, не покрываются гарантией.

6.4.3. Охлаждающая жидкость

Функции охлаждающей жидкости

Охлаждающая жидкость обеспечивает охлаждение двигателя и защищает его от замерзания и коррозии.

Марка охлаждающей жидкости

На заводе-изготовителе система охлаждения заправляется охлаждающей жидкостью, которая подходит для использования в любых погодных условиях, кроме экстремально низких температур, и защищает систему охлаждения от накипи, а металлические детали системы — от коррозии.

Примечание

- Спецификация охлаждающей жидкости: DF-6, -35 °С.
- Обязательно заменяйте охлаждающую жидкость в соответствии с графиком, указанным в «Руководстве по обслуживанию и ремонту». Для ее замены обращайтесь в сервисный центр GAC Motor.
- При изменении цвета охлаждающей жидкости сократите межсервисный интервал и обратитесь в сервисный центр GAC Motor для ее замены.

Индикатор перегрева охлаждающей жидкости

Для контроля температуры охлаждающей жидкости во время поездки регулярно проверяйте индикатор температуры охлаждающей жидкости двигателя.

При перегреве охлаждающей жидкости на приборной панели красным светом загорается индикатор  и появляется соответствующее предупреждающее сообщение. В этом случае немедленно остановите автомобиль на безопасном участке дороги и заглушите двигатель. После того как мотор остынет, проверьте уровень охлаждающей жидкости.

Если уровень охлаждающей жидкости нормальный и после запуска двигателя индикатор продолжает гореть, больше не запускайте двигатель и как можно скорее обратитесь в сервисный центр GAC Motor для диагностики и ремонта автомобиля.

Проверка уровня охлаждающей жидкости

Проверяйте уровень охлаждающей жидкости регулярно. Для проверки остановитесь на ровной площадке, активировать стояночный тормоз и выключите двигатель. После того как двигатель остынет, откройте капот и проверьте уровень охлаждающей жидкости.

Предупреждение

- При проведении работ в моторном отсеке необходимо соблюдать особую осторожность.
- Моторный отсек является зоной повышенной опасности. Перед открытием капота обязательно ознакомьтесь с соответствующими инструкциями по безопасности и соблюдайте их.
- Если из моторного отсека идет пар или выбрасывается охлаждающая жидкость, ни в коем случае не открывайте капот сразу же. Сначала дождитесь, пока двигатель остынет, а пар или охлаждающая жидкость исчезнут.

6. Техническое обслуживание

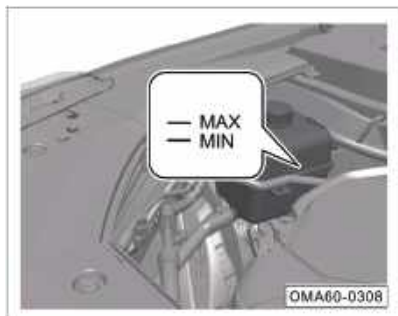

Уровень охлаждающей жидкости в расширительном бачке должен быть между верхней отметкой MAX и нижней отметкой MIN.

i Примечание

При прогревом двигателе уровень охлаждающей жидкости в расширительном бачке повышается, поэтому перед проверкой уровня охлаждающей жидкости необходимо дождаться охлаждения двигателя.

eye Внимание

Если уровень охлаждающей жидкости ниже отметки MIN, необходимо долить ее. При нехватке охлаждающей жидкости охлаждение происходит неэффективно, что приводит к повреждениям двигателя.

Добавление охлаждающей жидкости

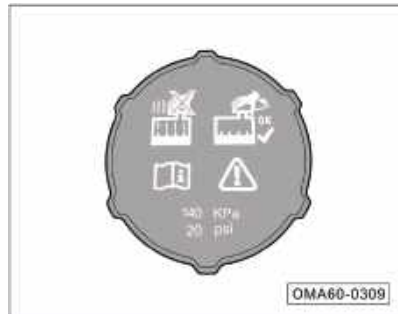

Если после проверки уровня охлаждающей жидкости необходимо долить ее, следуйте указаниям ниже:

- Накройте крышку расширительного бачка плотной тканью и открутите крышку в направлении против часовой стрелки.
- Долейте охлаждающую жидкость до отметки MAX.
- Закрутите крышку расширительного бачка по часовой стрелке.

Внимание

- При горячем двигателе система охлаждения находится под высоким давлением. Пока двигатель не остынет, ни в коем случае не открывайте крышку расширительного бачка, чтобы не обжечься.
- Охлаждающую жидкость можно доливать, только когда двигатель полностью остыл. После долива уровень охлаждающей жидкости не должен быть выше отметки MAX: в этом случае при запуске двигателя жидкость может выбросить из расширительного бачка из-за слишком высокого давления в системе охлаждения.
- Доливать можно только неиспользованную охлаждающую жидкость.

Предупреждение

- **Не смешивайте оригинальную охлаждающую жидкость, залитую заводом-изготовителем, с охлаждающей жидкостью, не соответствующей требованиям настоящего руководства. Это может привести к повреждению двигателя.**
- Если в экстренном случае вам пришлось залить другую охлаждающую жидкость или воду, следует как можно скорее обратиться в сервисный центр GAC Motor для промывки системы охлаждения и замены охлаждающей жидкости.
- Слишком быстрый расход охлаждающей жидкости может указывать на утечку в системе охлаждения. В этой ситуации следует как можно скорее обратиться в сервисный центр GAC Motor для диагностики и ремонта системы.
- Храните охлаждающую жидкость в оригинальной таре в недоступном для детей месте, чтобы не допустить ее случайного проглатывания.

6. Техническое обслуживание

6.4.4. Стеклоomyваящая жидкость и щетки стеклоочистителей Давление жидкости стеклоomyвателя

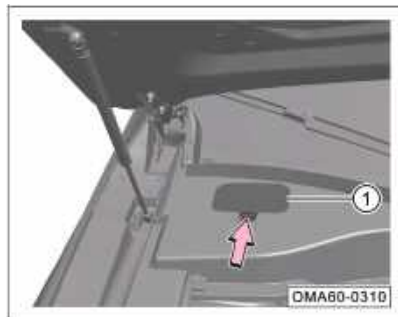

- Нажмите на фиксатор в направлении стрелки и снимите крышку ①.



- Если стеклоomyвающей жидкости недостаточно, долейте ее.
- После долива жидкости закройте крышку ①.

👁 Внимание

Не смешивайте жидкость стеклоomyвателя с другими моющими средствами: это может привести к разложению компонентов стеклоomyвающей жидкости и закупориванию форсунок стеклоomyвателя.

⚠ Предупреждение

- При проведении работ в моторном отсеке необходимо соблюдать особую осторожность. Перед началом работы обязательно ознакомьтесь с соответствующими инструкциями по безопасности и соблюдайте их.
- Остерегайтесь случайного добавления охлаждающей жидкости или каких-либо других веществ в бачок стеклоomyвателя. Если это произойдет, стеклоomyватель будет оставлять на лобовом стекле разводы, которые могут помешать обзору водителя и привести к аварии.
- Не используйте стеклоomyвающую жидкость с содержанием этанола более 10 %. В условиях высокой температуры такая жидкость может привести к коррозии и образованию трещин на фарах автомобиля. Рекомендуем использовать стеклоomyвающую жидкость на основе метанола.

Замена щеток очистителя ветрового стекла



- Переключите выключатель зажигания в режим ON, а затем — в режим OFF.
- Переместите комбинированный переключатель стеклоочистителей в положение MIST на 10 секунд. Рычаги стеклоочистителя останутся в верхнем положении.

i Примечание

Когда комбинированный переключатель стеклоочистителей находится в положении OFF, в интерфейсе мультимедийной системы (Настройки → Бортовое оборудование → Другое оборудование) нажмите на кнопку справа от надписи «Сервисное положение щеток стеклоочистителя». Рычаги стеклоочистителя останутся в верхнем положении. При повторном нажатии на кнопку стеклоочистители вернуться в исходное положение.

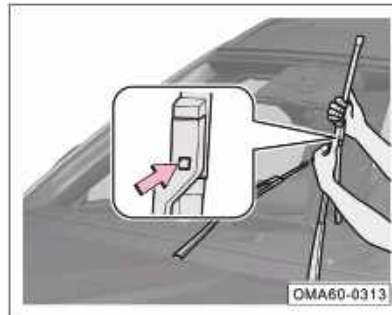

- Поднимите рычаг стеклоочистителя, нажмите на фиксатор, отмеченный на

рисунке стрелкой, и снимите щетку.

- Отсоедините щетку стеклоочистителя от шланга омывателя и снимите щетку.
- Медленно опустите рычаг.
- Чтобы установить новую щетку, повторите вышеуказанные действия в обратном порядке. При установке щетки на рычаг должен прозвучать щелчок.
- Медленно опустите рычаг на ветровое стекло.
- При переключении выключателя зажигания в режим ON или при запуске двигателя рычаг стеклоочистителя автоматически возвращается в исходное положение.

6. Техническое обслуживание

Замена щетки очистителя заднего стекла



- Удерживая одной рукой рычаг стеклоочистителя ①, второй рукой с силой надавите на щетку ② в направлении, указанном стрелкой, и снимите ее.
- Медленно опустите рычаг.
- Чтобы установить новую щетку стеклоочистителя, повторите вышеуказанные действия в обратном порядке. При установке щетки на рычаг должен прозвучать щелчок.
- Медленно опустите рычаг на ветровое стекло.

Для замены щеток стеклоочистителей рекомендуем обращаться в сервисные центры GAC Motor.

Внимание

- Поднимая рычаги стеклоочистителей, беритесь за сам рычаг, а не за щетку.
- Новые щетки стеклоочистителей должны соответствовать оригинальным по длине и прочим характеристикам.
- Опускайте рычаги стеклоочистителей осторожно, не позволяйте им ударить по стеклу.
- Проверяйте состояние щеток стеклоочистителей регулярно и заменяйте их по мере необходимости. Поврежденная щетка нуждается в немедленной замене.
- Использование изношенных или грязных щеток может повредить стекла, а также помешать обзору водителя и повлиять на безопасность движения.

6.4.5. Тормозная жидкость

Функции тормозной жидкости

Тормозная жидкость нужна для передачи усилия в гидравлической тормозной системе.

Тормозная жидкость гигроскопична и во время эксплуатации автомобиля поглощает водяные пары из воздуха. Если тормозная жидкость находится в системе слишком долго, в ней скапливается слишком много воды, что приводит к завоздушиванию тормозной системы. Это снижает эффективность торможения и безопасность вождения, и в худшем случае способно привести к полному отказу тормозной системы и стать причиной ДТП. Поэтому тормозную жидкость необходимо проверять и заменять в соответствии с графиком, указанным в «Руководстве по обслуживанию и ремонту». Для этого следует обращаться в сервисный центр GAC Motor.

Примечание

Тип тормозной жидкости: DOT4.

Предупреждение

- Использование отработанной или несоответствующей требованиям тормозной жидкости существенно снизит эффективность торможения и может привести к отказу тормозной системы. Неисправности, произошедшие по причине использования такой тормозной жидкости, не покрываются гарантией компании GAC Motor.
- Используйте только новую тормозную жидкость, соответствующую стандартам.

Индикатор уровня тормозной жидкости

Если во время движения загорается индикатор уровня тормозной жидкости  и на дисплее комбинации приборов появляется сообщение «Долейте тормозную жидкость», следует немедленно остановить автомобиль в безопасном месте и проверить уровень тормозной жидкости.

Проверка уровня тормозной жидкости

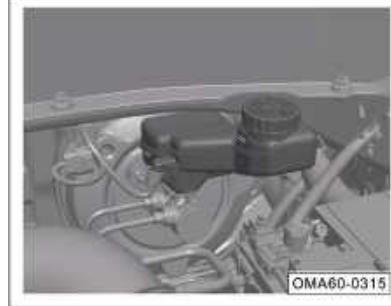

Дождитесь, когда двигатель остынет, снимите заднюю верхнюю защитную панель моторного отсека* и проверьте, находится ли уровень тормозной жидкости между отметками MIN и MAX.

В процессе эксплуатации автомобиля уровень тормозной жидкости немного снижается из-за износа фрикционных накладок и автоматической регулировки их положения.

Однако если уровень тормозной жидкости значительно снизился за короткое время или упал ниже отметки MIN, то в тормозной системе, возможно, есть утечка.

Примечание

- Перед открытием капота обязательно ознакомьтесь с соответствующими инструкциями по безопасности и соблюдайте их.
- Если при проверке обнаружилось, что уровень тормозной жидкости находится ниже отметки MIN, необходимо долить ее.
- Если после долива тормозной жидкости индикатор уровня тормозной жидкости не гаснет либо загорается вновь через некоторое время, значит в тормозной системе возникла утечка или другие неполадки. В этом случае остановите автомобиль и как можно скорее свяжитесь с сервисным центром GAC Motor для решения проблемы.

6. Техническое обслуживание

Долив тормозной жидкости

Чтобы обеспечить нормальную работу тормозной системы, необходимо доливать тормозную жидкость в соответствии со следующими правилами:

- Открутите крышку бачка тормозной жидкости против часовой стрелки.
- Долейте тормозную жидкость до отметки MAX.
- Закрутите крышку бачка тормозной жидкости по часовой стрелке.

Внимание





- Тормозная жидкость разъедает лакокрасочное покрытие. Если она попала на кузов, ее следует немедленно вытереть.
- Использование отработанной или несоответствующей требованиям тормозной жидкости существенно снизит эффективность торможения и может привести к отказу тормозной системы.

Предупреждение

- Тормозная жидкость токсична. Храните ее в оригинальной таре в недоступном для детей месте, чтобы не допустить ее случайного проглатывания.
- Тормозная жидкость должна храниться в соответствии с требованиями законодательства по защите окружающей среды.

6.4.6. Аккумуляторная батарея

Предупреждающая маркировка на аккумуляторной батарее

	Во время работы надевайте защитные очки.
	Аккумуляторный электролит — агрессивная жидкость. Во время работы надевайте защитные перчатки и очки.
	Не курите и не используйте лампы без плафонов в рабочем помещении. Исключите источники огня и искр.
	Во время зарядки аккумулятора образуется взрывоопасная газовая смесь.
	Электролит и аккумуляторная батарея должны храниться в недоступном для детей месте.

Запрещается проводить какие-либо работы с электросистемой автомобиля при отсутствии необходимых знаний и специальных инструментов. Для проведения соответствующих работ обратитесь в сервисный центр GAC Motor.

6. Техническое обслуживание

Контрольная лампа заряда аккумулятора

Лампа сигнализирует о неисправности генератора.

Когда выключатель зажигания находится в режиме ON, а двигатель не запущен, загорается контрольная лампа . При запуске двигателя она гаснет.

Если лампа загорелась во время движения автомобиля, значит, зарядка аккумулятора прекратилась. В этом случае как можно скорее обратитесь в сервисный центр GAC Motor для диагностики и ремонта системы.

Проверка аккумуляторной батареи

Проверяйте аккумуляторную батарею в соответствии с графиком, указанным в «Руководстве по обслуживанию и ремонту».



- Снимите заднюю верхнюю защитную панель моторного отсека*
- Снимите крышку плюсовой клеммы аккумулятора.
- Проверьте провода и клеммы на предмет коррозии и надежности соединения; осмотрите корпус аккумулятора, убедитесь, что на нем отсутствуют трещины, деформации и т. п. При наличии какой-либо из вышеперечисленных неисправностей как

можно быстрее обратитесь в сервисный центр GAC Motor.

- Если автомобиль долгое время не эксплуатируется, необходимо периодически проверять аккумулятор.

Примечание

- Низкий заряд или повреждения аккумуляторной батареи могут вызвать трудности при запуске двигателя. При необходимости обратитесь в сервисный центр GAC Motor для ее зарядки или замены.
- Если необходимо заменить аккумуляторную батарею, обращайтесь в сервисный центр GAC Motor. Установка неподходящей аккумуляторной батареи может сделать эксплуатацию автомобиля невозможной или привести к неполадкам в электросистеме.

Советы по эксплуатации аккумуляторной батареи

Использование электрооборудования после выключения двигателя может привести к быстрой разрядке аккумуляторной батареи.

6. Техническое обслуживание

1. После выключения двигателя не рекомендуется использовать электрооборудование в течение длительного времени.
2. Покидая автомобиль, убедитесь, что все двери закрыты, а фары и другие электроприборы выключены.

Внимание

- Если двигатель не удается запустить из-за низкого заряда аккумуляторной батареи, попробуйте запустить его от аккумулятора другого автомобиля. Если двигатель по-прежнему не запускается, свяжитесь с сервисным центром GAC Motor.
- Чтобы избежать повреждений электросистемы автомобиля, не подключайте к розеткам электрогенерирующие приборы, например, солнечную батарею или устройство для зарядки аккумулятора.
- В аккумуляторной батарее содержатся токсичные вещества (например, серная кислота и свинец), поэтому она требует правильной утилизации. Категорически запрещается выбрасывать аккумулятор вместе с обычными бытовыми отходами.

6.5. Салонный фильтр

Проверка салонного фильтра

Регулярно очищайте и заменяйте салонный фильтр в соответствии с графиком, приведенным в «Руководстве по обслуживанию и ремонту». При эксплуатации автомобиля в районах с повышенной пыленностью салонный фильтр может потребовать более частой замены.

Салонный фильтр расположен внутри перчаточного ящика. Его разборка представляет собой достаточно сложный процесс. Чтобы не допустить повреждения деталей салонного фильтра, рекомендуем проводить его очистку и замену в сервисном центре GAC Motor.

6.6. Замена ламп

Советы по замене ламп

Все лампы, имеющиеся в автомобиле, являются светодиодными, их нельзя разбирать или заменять по отдельности. При возникновении таких проблем, как повреждение или неисправность лампы, обратитесь в сервисный центр GAC Motor для диагностики и ремонта.

Предупреждение

Запрещается вносить изменения во внешнее освещение и сигнальные устройства.

6.7. Колеса

⚠ Предупреждение

На первых 500 км пробега коэффициент сцепления шин с дорогой еще не достиг оптимального значения. Поэтому необходимо проявлять особую осторожность при управлении автомобилем и ездить на умеренных скоростях.

- Плохое сцепление с дорогой недостаточно обкатанных или чрезмерно изношенных шин напрямую влияет на эффективность торможения.
- Если во время движения вы почувствовали необычную вибрацию или заметили, что автомобиль отклоняется от выбранной траектории движения, немедленно остановитесь и проверьте, не повреждена ли шина.
- Если вы обнаружите неравномерный износ шины, как можно скорее обратитесь в сервисный центр GAC Motor.

⚠ Предупреждение

Разрыв шины или падение давления в шине во время движения могут стать причиной серьезного дорожно-транспортного происшествия.

- Не используйте поврежденные шины и колеса, а также шины с недопустимым износом протектора. Такая шина может лопнуть во время движения автомобиля и стать причиной аварии или травмы. Своевременно заменяйте подобные шины и колеса.
- Давление в шинах должно соответствовать норме. В противном случае повышается риск возникновения ДТП. Если давление воздуха в шине слишком низкое, то движение автомобиля на высокой скорости приведет к деформации и перегреву шины. В результате шина может лопнуть.
- Избегайте контакта шин с химическими веществами, моторным маслом, смазочным маслом, топливом и тормозной жидкостью.

⚠ Предупреждение

- Ни при каких обстоятельствах не используйте старые колеса и шины неизвестного происхождения. Незаметные повреждения на них могут привести к потере контроля над автомобилем и стать причиной ДТП.
- Не рекомендуется использовать восстановленные шины. Такая шина может быть менее прочной, а ее длительная эксплуатация может привести к деформации ее каркаса, что негативно скажется на безопасности вождения.

6. Техническое обслуживание

Профилактика повреждений шин

- Проезжая бордюр или аналогичные препятствия, как можно медленнее двигайтесь в направлении, перпендикулярном препятствию.
- Не допускайте контакта шин со смазкой, маслом и топливом.
- Регулярно проверяйте шины на предмет повреждений (порезов, чрезмерного износа, трещин, деформаций и грыж).
- Регулярно удаляйте мусор, попавший в рисунок протектора.

Правила хранения шин

- Перед снятием шины сделайте на ней отметку, указывающую направление вращения шины. При монтаже расположите колесо так, чтобы отметка находилась на изначальном месте. Это позволит сохранить направление вращения и динамическую балансировку колес без изменений.
- Снятые колеса и шины следует хранить в прохладном, сухом и, желательно, темном месте.
- Шины на колесных дисках не рекомендуется хранить в вертикальном положении.

Новые шины и колеса

- Будьте внимательны при подборе новых шин и колес. Убедитесь, что размер, индекс нагрузки, индекс скорости и тип конструкции новых шин соответствуют заводским.
- Не заменяйте шины по отдельности. Следует заменять как минимум две шины на одной оси.
- Запрещается одновременно устанавливать шины разного размера, типа и сезонности.
- После монтажа каждого колеса проверяйте, соответствует ли момент затяжки болтов требуемому значению ($125 \pm 10 \text{ Н}\cdot\text{м}$).

Малоразмерное запасное колесо

Шина запасного колеса отличается от стандартной шины конструкцией, рисунком протектора, индексом скорости, индексом нагрузки и прочими характеристиками. Ее нельзя использовать вместо стандартной шины на постоянной основе.

После монтажа запасного колеса необходимо как можно скорее обратиться сервисный центр GAC Motor или ремонтную мастерскую для его замены, чтобы не создавать угрозу безопасности движения.

Предупреждение

- **Запасное колесо может использоваться только временно и в аварийной ситуации. Максимальная скорость движения на автомобиле с запасным колесом не должна превышать 80 км/ч.**
- **Срок службы запасного колеса составляет 6 лет. При превышении данного срока использование запасного колеса запрещается.**

Летняя резина

В теплое время года выпадает много осадков. Глубина протектора шин напрямую влияет на безопасность движения в дождливую погоду. Если глубина рисунка протектора составляет менее 3 мм, риск аквапланирования увеличивается.

Зимняя резина

Зимняя резина отличается хорошим сцеплением на заснеженных или обледенелых дорогах. Особая конструкция протектора зимних шин предохраняет их от воздействия низких температур и обеспечивает хорошие тормозные характеристики, гарантируя безопасность вождения.

- Зимние шины должны быть установлены на всех четырех колесах.
- Разрешается использовать только радиальные зимние шины, которые соответствуют заводским по размеру, индексу нагрузки и индексу скорости.

- Обратите внимание, что протектор зимних шин должен иметь достаточную глубину протектора (она должна быть не менее 4 мм; глубина протектора менее 4 мм ограничивает эксплуатационную надежность зимних шин).
- После установки новых шин проверьте давление в них.

Предупреждение

- **Зимние и летние шины разработаны с учетом типичных условий вождения в соответствующий сезон. В зимний период рекомендуется использовать зимние шины. Летние шины значительно менее пригодны для вождения в зимний период. Их использование приводит к ухудшению сцепления с дорогой и тормозных свойств автомобиля.**
- **При использовании летних шин в морозы на них могут появиться трещины, что, в свою очередь, может привести к повреждению шин, чрезмерному шуму и потере устойчивости автомобиля.**

Предупреждение

- **При использовании зимних шин на сухих дорогах могут наблюдаться потеря тяги, усиление шума при движении и ускорение износа протектора. После установки зимних шин обратите внимание на изменения в управляемости и торможении автомобиля.**
- **Не забывайте, что максимальная скорость движения на зимних шинах ниже, чем на летних. Не превышайте максимальную разрешенную скорость.**
- **При повышении температуры воздуха до 7 °C необходимо заменить зимние шины на летние, чтобы обеспечить безопасность движения и оптимальные эксплуатационные характеристики автомобиля.**
- **Установка запасного колеса вместе с зимними шинами приводит к снижению устойчивости автомобиля, особенно на поворотах. В этой ситуации управлять автомобилем нужно с особенной осторожностью.**

6. Техническое обслуживание

Проверка давления воздуха в шинах

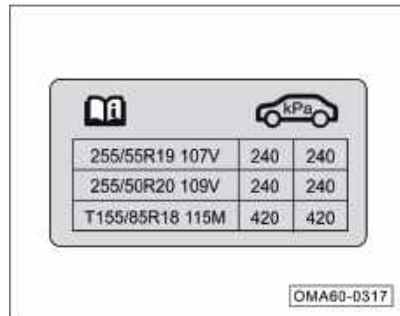

Наклейка с информацией о стандартном давлении воздуха в шинах размещена на левой средней стойке со стороны водителя.

- Сверьте значение давления в шинах автомобиля с данными, указанными на наклейке (указанное давление воздуха относится к летним и зимним шинам).
- Снимите защитный колпачок ниппеля (если вы обнаружите, что защитный колпачок отсутствует, его следует установить как можно скорее).
- Для измерения давления в шине необходимо использовать качествен-

ный манометр. Определить давление в шинах визуально невозможно.

- Подключите манометр к ниппелю.
- При проверке давления шина должна находиться в холодном состоянии. Когда температура шины повышается, давление становится немного выше нормы, однако в этом случае сбрасывать давление нет необходимости.
- Убедитесь, что автомобиль нагружен равномерно и стоит на ровной площадке. Отрегулируйте давление во всех шинах в соответствии с нагрузкой на автомобиль.
- Таким же образом следует отрегулировать давление в шине запасного колеса.
- Установите и закрутите защитные колпачки ниппелей.

Примечание

- В некоторых моделях автомобилей давление воздуха в шинах отображается на комбинации приборов.
- Обязательно установите на место защитный колпачок ниппеля. Он защищает ниппель от пыли и влаги.

Предупреждение

- Если давление в шинах не соответствует норме, шина может лопнуть, став причиной ДТП, травм или гибели людей.
- Проверяйте давление в шинах не реже одного раза в месяц, а также перед дальними поездками. Для безопасного вождения давление должно соответствовать нормальному диапазону.
- Пониженное давление воздуха в шине увеличит ее проседание и сделает ее более подверженной перегреву. Это может привести к отслоению протектора и разрыву шины.
- Слишком низкое или слишком высокое давление в шинах приведет к преждевременному износу шин и ухудшит управляемость автомобиля.

6. Техническое обслуживание

Срок службы шин

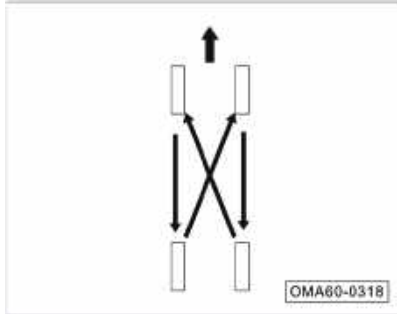

Срок службы шин зависит от давления в шинах, стиля вождения и условий монтажа шин.

Если передние шины изношены сильнее задних, рекомендуем поменять их местами так, как показано на рисунке. Таким образом, срок службы всех шин будет примерно одинаковым.

Признаки износа шин

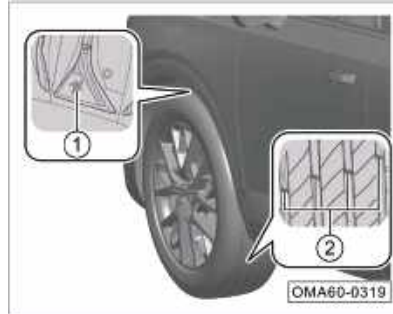

Индикатор ① отображает износ протектора на внешней стороне колеса. Если на протекторе открылся рисунок, значит, использовать шину дальше небезопасно и ее следует как можно скорее заменить.

Индикатор ② имеет высоту 1,6 мм. Если протектор изношен до этого индикатора, значит, использовать шину дальше небезопасно и ее следует как можно скорее заменить.

Балансировка колес

Колеса нового автомобиля прошли балансировку, но в процессе эксплуатации из-за влияния различных факторов может возникнуть дисбаланс. Это может проявляться в виде вибрации рулевого механизма.

В этой ситуации следует провести повторную балансировку колес, так как несбалансированные колеса могут вызвать чрезмерный износ системы рулевого управления, подвески, колес и шин.

Кроме того, все колеса должны быть заново отбалансированы после ремонта или установки новых шин.

Неправильные углы установки колес

Неправильные углы установки колес могут вызвать неравномерный и чрезмерный износ шин и повлиять на безопасность вождения. Если вы обнаружите признаки неравномерного и чрезмерного износа, как можно скорее обратитесь в сервисный центр GAC Motor.

6. Техническое обслуживание

6.8. Цепи противоскольжения

Вождение в неблагоприятных погодных условиях, например, на заснеженных дорогах или в гололед, может ускорить износ шин и стать причиной неисправностей. Чтобы уменьшить количество поломок в зимний период, придерживайтесь следующих правил:

- Перед движением по глубокому снегу установите цепи противоскольжения. Выбирайте цепи, которые по размеру и типу подходят для ваших шин. Использование неподходящих цепей противоскольжения отрицательно скажется на безопасности и эксплуатационных характеристиках автомобиля. Кроме того, это создает дополнительную опасность при вождении сильно нагруженного автомобиля, движении на высокой скорости, резком ускорении, экстренном торможении, резком повороте и подобных маневрах.
- Максимально используйте торможение двигателем, чтобы снизить скорость. Резкое торможение на заснеженных или обледенелых дорогах может вызвать занос и проскальзывание колес. Соблюдайте безопасную дистанцию между автомобилями. Нажимайте на педаль тормоза плавно. Обратите внимание, что цепи проти-

воскольжения, установленные на шинах, могут обеспечить определенное сцепление при движении, но не способны предотвратить боковой снос.

Примечание

В разных странах и регионах действуют разные правила в отношении цепей противоскольжения. Перед их установкой следует ознакомиться с требованиями, действующими в вашей стране. Не устанавливайте цепи противоскольжения, не уточнив предварительно правила, которые могут ограничивать их использование.

Внимание

- При установленных цепях противоскольжения следует с осторожностью управлять автомобилем в любых погодных условиях. Необходимо учитывать, что после установки цепей противоскольжения тяга автомобиля может ухудшиться. Даже на хорошей дороге следует соблюдать осторожность. Скорость движения с цепями противоскольжения не должна превышать установленное ограничение скорости или 50 км/ч (в зависимости от того, что меньше).

Внимание

- Цепи противоскольжения должны по размеру и типу соответствовать шинам автомобиля. Установка неподходящих цепей плохо скажется на безопасности и управляемости автомобиля.
- Устанавливать цепи противоскольжения можно на оба передних колеса, но не на задние колеса.
- Не устанавливайте цепь противоскольжения на запасное колесо. Если запасное колесо установлено на месте переднего колеса и необходимо надеть цепи противоскольжения, сначала следует поставить на место запасного колеса одно из задних колес.
- Не используйте цепи противоскольжения на сухом дорожном покрытии. Снимайте цепи после того как проедете заснеженный участок дороги.
- Установите цепи так, чтобы они как можно более плотно прилегали к передним колесам. Проехав 0,5–1,0 км, еще раз затяните цепи противоскольжения.

7.1. Идентификационный номер транспортного средства

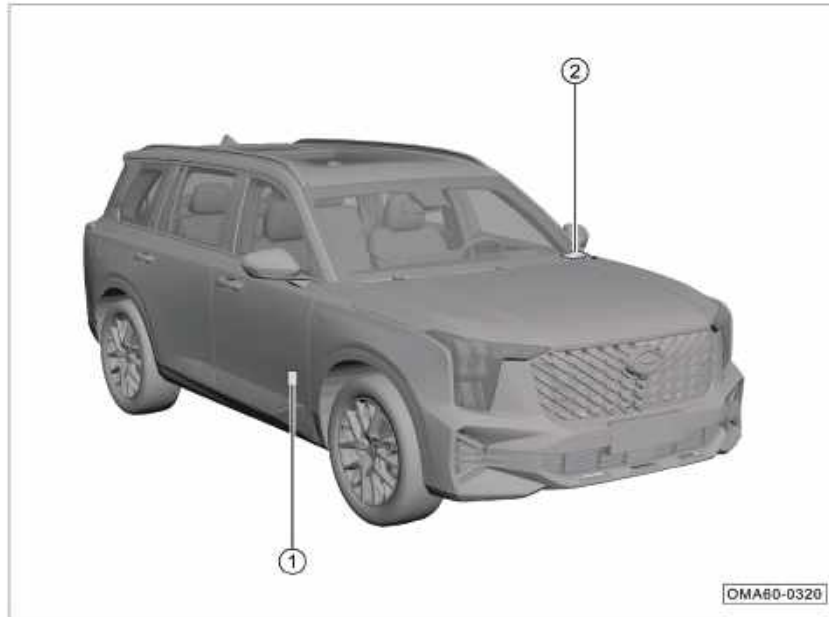

Идентификационный номер транспортного средства (VIN) нанесен в следующих местах:

- ① Под ковром перед сиденьем переднего пассажира.
- ② На левой стороне приборной панели.

i Примечание

Места нанесения VIN-номера на разных моделях могут отличаться. Ориентируйтесь на фактическую комплектацию вашего автомобиля.

7. Технические параметры

Диагностический разъем OBD



Разъем OBD расположен в левом нижнем углу приборной панели. С помощью диагностического сканера через него можно считать VIN-номер, информацию о состоянии автомобиля и другие данные.

i Примечание

Чтобы приобрести диагностический сканер, обратитесь в сервисный центр GAC Motor.

Табличка с паспортными данными автомобиля



Табличка с паспортными данными автомобиля расположена на средней стойке кузова со стороны водителя.

Модель и серийный номер двигателя

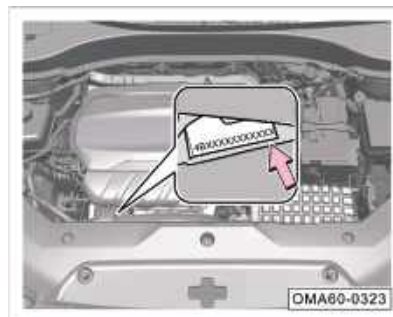

Табличка с моделью и серийным номером двигателя (указана стрелкой) расположена на блоке цилиндров (за генератором).

7. Технические параметры

7.2. Габаритные размеры автомобиля

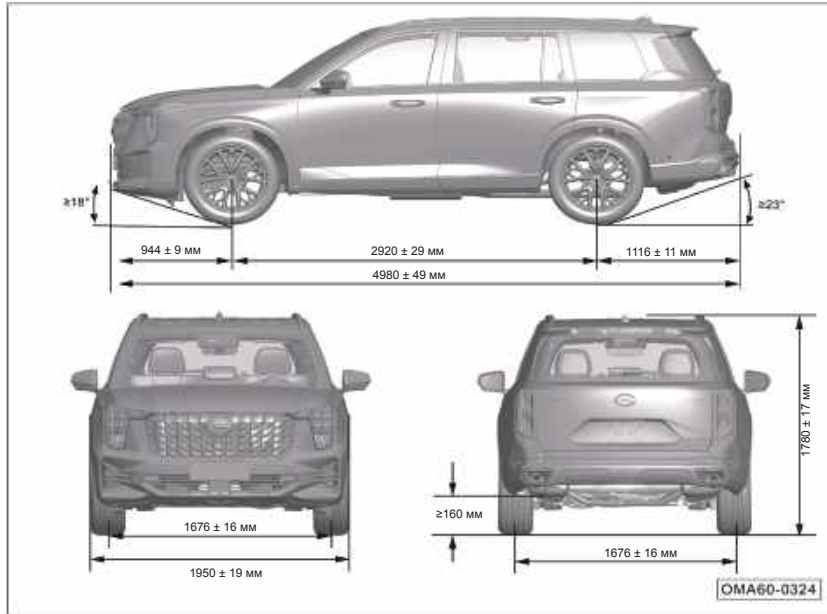

Размеры

Позиция	Параметры	
	Численная величина	Единица измерения
Длина	4980 ± 49	мм
Ширина	1950 ± 19	мм
Высота	1780 ± 17	мм
Колесная база	2920 ± 29	мм
Колея	Передние колеса	1664 ± 16
	Задние колеса	1676 ± 16
		мм
Передний свес	944 ± 9	мм
Задний свес	1116 ± 11	мм
Мин. дорожный просвет (при полной загрузке)	≥ 160	мм
Угол въезда	≥ 18	°
Угол съезда	≥ 23	°

Комментарий: Размеры кузова указаны без учета левого и правого зеркала заднего вида, расположенных на передних дверях рядом с передними стойками, и антенны в задней части крыши автомобиля.

7. Технические параметры

7.3. Общая масса автомобиля, параметры двигателя, масел и жидкостей

Масса и грузоподъемность

Номер модели	Снаряженная масса автомобиля (кг)			Разрешенная максимальная масса (кг)		
	Снаряженная масса	Нагрузка на переднюю ось	Нагрузка на заднюю ось	Разрешенная максимальная масса автомобиля	Нагрузка на переднюю ось	Нагрузка на заднюю ось
GAC6501JDA6B	2000 ± 60	1076 ± 32	924 ± 27	2556	1192	1364
	1953 ± 58	1078 ± 32	875 ± 26			
	1945 ± 58	1060 ± 31	885 ± 26			
	2030 ± 60	1092 ± 32	938 ± 28			

Общие параметры

Позиция	Параметры соответствующих моделей	Единица измерения
	GAC6501JDA6B	
Система «старт-стоп»	Отсутствует	/
Количество пассажиров	7	чел.
Минимальный радиус поворота	≤ 12,2	м
Максимальный преодолеваемый подъем	≥ 40	%
Максимальная скорость	≥ 200	км/ч
Расход топлива, измеренный по процедуре WLTC	≤ 9,20	л/100 км
Расход топлива, измеренный по процедуре NEDC	≤ 9,0	л/100 км

7. Технические параметры

Характеристики двигателя

Модель	4B20J1
Расположение	Поперечное
Тип	Бензиновый, с искровым зажиганием, рядный, четырехцилиндровый, четырехтактный, с жидкостным охлаждением, с непосредственным впрыском, двумя верхними распределительными валами и турбонаддувом
Количество цилиндров (шт.)	4
Порядок работы цилиндров	1-3-4-2
Диаметр цилиндра (мм)	83
Ход (мм)	92
Объем двигателя (куб. см)	1991
Степень сжатия	(10 ± 0,3):1
Номинальная мощность / скорость вращения (кВт/об/мин)	185 / 5250
Максимальная мощность / скорость вращения (кВт/об/мин)	170 / 5250
Максимальный крутящий момент/скорость вращения (Нм/ об/мин)	400 / 1750–4000
Максимальный полезный крутящий момент / скорость вращения (Нм/ об/мин)	380 / 1750–4000
Стабильные обороты холостого хода (об/мин)	700 ± 50
Уровень выбросов	Шестой стандарт КНР для выбросов от транспортных средств (CHINA VI)

7. Технические параметры

Характеристики и объемы масел и жидкостей

Позиция	Спецификация	Объем	
		Общий объем	
Топливо ¹⁾	AI-95 и выше, высококачественный неэтилированный бензин	Общий объем	65 л
Охлаждающая жидкость двигателя ²⁾	DF-6, -35 °С	Общий объем	10,18 ± 0,3 л
Моторное масло	Класс масла: API SN Класс вязкости моторного масла: SAE 5W-30	Общий объем ³⁾	5,3 ± 0,1 л
		Объем для замены ⁴⁾	4,5 л
Трансмиссионное масло 8AT	ATF AW-1	Общий объем	6,6 ± 0,1 л
Тормозная жидкость	DOT4	Общий объем	0,82 л
Жидкость стеклоомывателя	44 % метанола и 56 % воды, плотность не более 205 г/л	Общий объем	3 л
Хладагент кондиционера	R134a	Общий объем	880 ± 20 г

Примечания: 1) Частое использование бензина с высоким содержанием серы может привести к превышению норм по выбросам вредных веществ. Используйте топливо, которое соответствует стандартам, действующим в вашей стране.

2) Включая охлаждающую жидкость в расширительном бачке и в двигателе.

3) Объем масла для полной замены.

4) С заменой масляного фильтра.

7. Технические параметры

7.4. Параметры трансмиссии, шасси и осветительных приборов

Параметры коробки передач

Модель	TG-81SC
Тип	Восьмиступенчатая АКПП
Привод	Полный привод
Передаточное число главной передачи	3,329
Первая передача	5,250
Вторая передача	3,029
Третья передача	1,950
Четвертая передача	1,457
Пятая передача	1,221
Шестая передача	1,000
Седьмая передача	0,809
Восьмая передача	0,673
Задняя передача	4,015

Подвеска

Тип	Передняя подвеска	Задняя подвеска
	Независимая подвеска типа МакФерсон	Независимая многорычажная подвеска

Колеса

Колесные диски	8J×19*, 8J×20*	
Шины	255/55R19*, 255/50R20*	
Давление воздуха в шинах	Передние колеса	Задние колеса
	240 кПа	240 кПа
Размерность шины запасного колеса	T155/85R18	
Давление в запасном колесе	420 кПа	

Примечание: наклейка с информацией о стандартном давлении воздуха в шинах размещена на левой средней стойке со стороны водителя.

Рулевой механизм

Тип	Реечный рулевой механизм с электроусилителем
Тип усилителя	Электроусилитель

Тормозная система

Тип	Гидравлическая тормозная система с диагональным тормозным контуром и вакуумным усилителем
Передние колеса	Дисковый тормозной механизм
Задние колеса	Дисковый тормозной механизм
Стояночная тормозная система	Электромеханический стояночный тормоз (EPB)

7. Технические параметры

Параметры динамической балансировки колес

Наименование		Остаточный динамический дисбаланс
Передние колеса	Внутренняя сторона	≤8 г
	Внешняя сторона	≤8 г
Задние колеса	Внутренняя сторона	≤8 г
	Внешняя сторона	≤8 г

Свободный ход педали тормоза

Наименование	Параметры
Ход	108 мм
Свободный ход	≤8 мм

Технические параметры фрикционных накладок

Наименование	Параметры
Максимально допустимый износ фрикционных накладок передних тормозных колодок (исключая заднюю часть фрикционной накладки)	2 мм
Максимально допустимый износ фрикционных накладок задних тормозных колодок (исключая заднюю часть фрикционной накладки)	2 мм

Углы установки колес

Наименование		Параметры
Передние колеса	Схождение колес	5' ±3'
	Развал колес	-22' ±30'
	Угол продольного наклона оси поворота колеса (кастор)	6°34' ±45'
	Угол поперечного наклона оси поворота колеса	13°41' ±45'
Задние колеса	Схождение колес	5' ±3'
	Развал колес	-1°2' ±30'

Аккумуляторная батарея

Модель		SLI H6
Параметры	Номинальное напряжение	12 В
	Номинальная электрическая емкость	75 А·ч
	Пусковой ток при низкой температуре (испытания по стандарту EN50342.1A1)	680 А

Тип привода

Тип	Полный привод
-----	---------------

7. Технические параметры

Фары

Фары	Номер модели	Мощность
Дальний свет	Светодиоды	/
Ближний свет	Светодиоды	/
Дневные ходовые огни	Светодиоды	/
Передние указатели поворота	Светодиоды	/
Передние габаритные огни	Светодиоды	/
Задние противотуманные фонари	Светодиоды	/
Боковые указатели поворота	Светодиоды	/
Стоп-сигналы	Светодиоды	/
Задние габаритные фонари	Светодиоды	/
Дополнительный стоп-сигнал	Светодиоды	/
Задние указатели поворота	Светодиоды	/
Фонари заднего хода	Светодиоды	/

Фары	Номер модели	Мощность
Фонарь освещения номерного знака	Светодиоды	/
Плафон освещения передней части салона	Светодиоды	/
Лампа подсветки перчаточного ящика	Светодиоды	/
Плафоны освещения зон второго и третьего рядов сидений	Светодиоды	/
Лампа подсветки багажного отделения и перчаточного ящика	Светодиоды	/
Подсветка прикуривателя	Светодиоды	/
Освещение зеркала со стороны переднего пассажира	Светодиоды	/
Лампа нижней подсветки*	Светодиоды	/
Приветственная подсветка*	Светодиоды	/
Смарт-подсветка салона*	Светодиоды	/

Замена ламп. Стандартными лампами освещения автомобиля являются светодиоды. При необходимости замены => стр. 287.

7. Технические параметры

7.5. Спецификация предохранителей

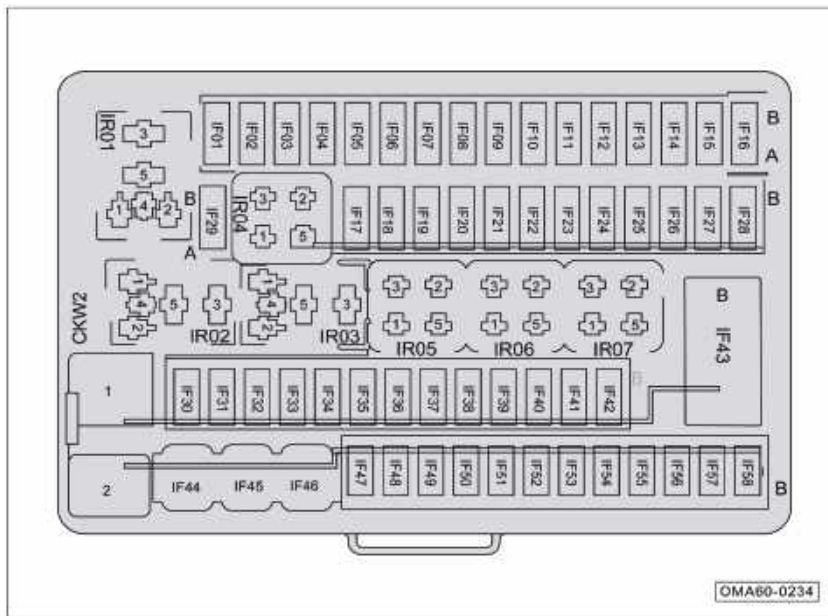

Блок предохранителей под приборной панелью

Расположение предохранителей на разных моделях может незначительно отличаться. Ориентируйтесь на фактическую комплектацию вашего автомобиля.

7. Технические параметры

№	Номинальный ток	Наименование/ узел
IF01	20 А	Прикуриватель
IF02	7,5 А	Контроллер бортовой электроники / контроллер сетевого шлюза
IF03	10 А	Блок управления мультимедийной системой
IF04	7,5 А	USB-порт заднего ряда сидений / модуль беспроводной зарядки телефона*/ USB-порт для автомобильного регистратора*/ USB-порт левого сиденья второго ряда (источник питания USB порта)*
IF05	20 А	Дополнительная розетка питания 12 В в багажном отделении
IF06	10 А	Дисплей мультимедийной системы/ датчик дождя и освещенности/интеллектуальный модуль Bluetooth / правый задний блок управления системы контроля слепых зон*/ левый задний блок управления системы контроля слепых зон *
IF07	7,5 А	Контроллер сетевого шлюза / блок управления Т-BOX
IF08	—	—
IF09	20 А	Разъем левого переднего сиденья (питание контроллера передних сидений и модуля подогрева сидений)
IF10	10 А	Разъем левого переднего сиденья (блок питания контроллера передних сидений и модуля подогрева сидений)/разъем правого переднего сиденья*
IF11	10 А	Контроллер сетевого шлюза* / блок управления системы климат-контроля / модуль беспроводной зарядки телефона*

№	Номинальный ток	Наименование/ узел
IF12	15 А	Блок управления коробкой передач 8АТ*
IF13	7,5 А	Зеркало заднего вида с электронным затемнением / реле системы предотвращения запотевания стекол (ЕR07) / контроллер бортовой электроники / реле заднего вентилятора (ЕR08)
IF14	20 А	Контроллер бортовой электроники
IF15	10 А	Проекционный дисплей*/дисплей комбинации приборов
IF16	—	—
IF17	10 А	Блок управления системы пассивной безопасности
IF18	7,5 А	Блок управления двигателем*/Блок управления коробкой передач 8АТ*
IF19	7,5 А	Блок управления Т-BOX / плафон освещения передней части салона / контроллер сетевого шлюза* / встроенный контроллер бортовой электроники / комбинация приборов
IF20	7,5 А	Блок управления системы полного привода / выключатель стоп-сигналов
IF21	7,5 А	Блок управления электронной системы поддержания курсовой устойчивости и стояночной тормозной системы
IF22	7,5 А	Блок управления электроусилителем руля */ контроллер селектора переключения передач / контроллер электропривода переключения передач / блок управления системы климат-контроля

7. Технические параметры

№	Номинальный ток	Наименование/ узел
IF23	7,5 А	Разъем левого переднего сиденья (контроллер передних сидений/питание модуля подогрева сидений)/контроллер панорамного люка/панель управления для заднего ряда сидений/разъем правого переднего сиденья (питание модуля подогрева сидений)
IF24	7,5 А	Разъем правого сиденья третьего ряда (контроллер сидений третьего ряда)*
IF25	7,5 А	Корректор угла наклона фар* / контроллер фар* / ионизатор воздуха / передние блок-фары 1 / задние комбинированные фонари А1 / правая передняя блок-фара (электропривод регулировки угла наклона)* / левая передняя блок-фара (электропривод регулировки угла наклона)* / датчик качества воздуха*
IF26	7,5 А	Блок управления мультимедийной системой/ проекционный дисплей* /блок управления системы помощи при парковке задним ходом/ ЭБУ системы автоматической парковки* / спиральная пружина* / блок управления системы кругового обзора
IF27	—	—
IF28	15 А	Спиральный кабель (рулевое колесо с обогревом)*
IF29	—	—
IF30	30 А	Электронный блок управления системы полного привода
IF31	20 А	Контроллер бортовой электроники (питание дверных замков)

№	Номинальный ток	Наименование/ узел
IF32	10 А	Контроллер фар* / модуль радиочастотного приемника /панель централизованного управления для заднего ряда сидений/ переключатель электромеханического стояночного тормоза /блок управления смарт-подсветкой*
IF33	20 А	Контроллер бортовой электроники (питание замка и заднего стеклоочистителя)
IF34	7,5 А	ЭБУ системы автоматической парковки* / спиральная пружина /контроллер селектора переключения передач/ радар системы внутрисалонного мониторинга* / блок управления системы кругового обзора*
IF35	7,5 А	Контроллер сетевого шлюза
IF36	15 А	Контроллер бортовой электроники (питание указателей поворота)
IF37	30 А	Электронный блок управления коробкой передач 8AT / контроллер бортовой электроники / проекционный дисплей* / комбинация приборов
IF38	30 А	Разъем правого переднего сиденья (питание модуля подогрева сидений)
IF39	30 А	Разъем правого сиденья третьего ряда (контроллер сидений третьего ряда)*
IF40	20 А	Контроллер бортовой электроники (питание основных осветительных приборов 1)
IF41	10 А	Диагностический разъем OBD / электропривод замка дверцы топливного бака / реле электропривода замка дверцы заправочной горловины топливного бака (IR05)

7. Технические параметры

№	Номинальный ток	Наименование/ узел
IF42	20 А	Контроллер бортовой электроники (питание основных осветительных приборов 2)
IF43	Реле отсечения темного тока	Разъем левого переднего сиденья (питание контроллера передних сидений и модуля подогрева сидений)/контроллер сетевого шлюза/блок управления системы климат-контроля/модуль беспроводной зарядки телефона Разъем правого переднего сиденья (питание модуля подогрева сидений)*/дисплей мультимедийной системы/датчик дождя и освещенности/правый задний блок управления системы контроля слепых зон*/левый задний блок управления системы контроля слепых зон*
IF44	30 А	Блок управления электроприводом двери багажного отделения
IF45	30 А	Контроллер правой передней двери
IF46	30 А	Контроллер левой передней двери
IF47	10 А	Правый задний комбинированный фонарь 1*
IF48	30 А	Блок управления мультимедийной системой
IF49	20 А	Разъем правого сиденья третьего ряда (контроллер сидений третьего ряда)*
IF50	10 А	Питание IG2
IF51	25 А	Разъем левого переднего сиденья (контроллер передних сидений / переключатель регулировки положения сиденья)
IF52	25 А	Разъем правого переднего сиденья (питание переключателя регулировки положения сиденья) / Разъем правого переднего сиденья (питание модуля подогрева сидений второго ряда)

№	Номинальный ток	Наименование/ узел
IF53	15 А	Контроллер бортовой электроники (питание омывателя ветрового стекла)
IF54	30 А	Разъем правого сиденья третьего ряда (контроллер сидений третьего ряда)*
IF55	20 А	Контроллер панорамного люка*
IF56	20 А	Солнцезащитная шторка панорамного люка*
IF57	—	—
IF58	10 А	Левый задний комбинированный фонарь 1*
IR01	—	Реле ACC
IR02	—	Самоудерживающееся реле 1
IR03	—	Самоудерживающееся реле 2
IR04	—	Реле IG1
IR05	—	Реле электропривода замка дверцы заправочной горловины топливного бака
IR06	—	—
IR07	—	Реле IG2

7. Технические параметры

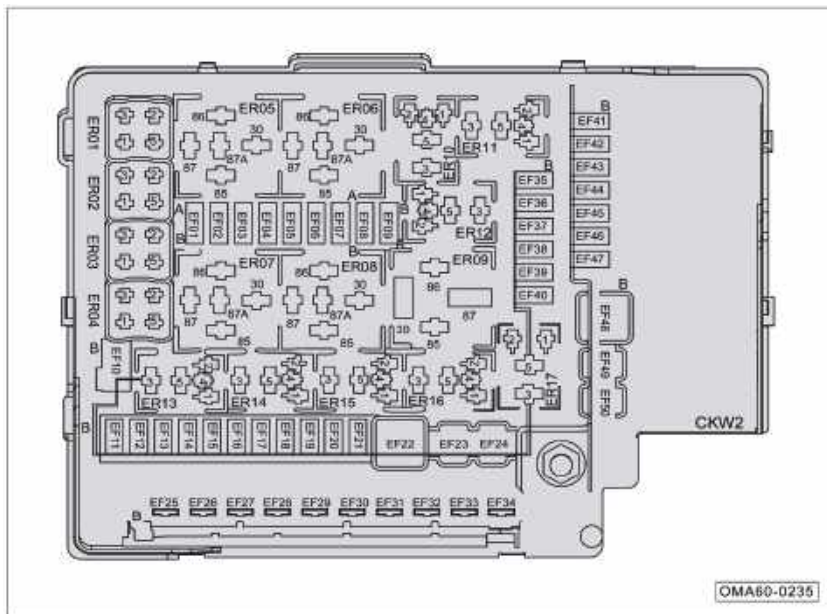

Блок предохранителей в моторном отсеке

Расположение предохранителей на разных моделях может незначительно отличаться. Ориентируйтесь на фактическую комплектацию вашего автомобиля.

7. Технические параметры

№	Номинальный ток	Наименование/ узел
EF01	—	—
EF02	—	—
EF03	—	—
EF04	7,5 А	Блок управления двигателем
EF05	—	—
EF06	—	—
EF07	7,5 А	Нити обогрева наружных зеркал заднего вида
EF08	—	—
EF09	—	—
EF10	—	—
EF11	—	—
EF12	15 А	Реле звукового сигнала (ER03) / звуковой сигнал
EF13	—	—
EF14	7,5 А	Модуль переднего радара* / блок управления системы предупреждения о выезде из полосы движения*
EF15	30 А	Блок управления электроприводом переключения передач
EF16	20 А	Топливный насос
EF17	20 А	Электродвигатель переднего стеклоочистителя / реле управления скоростью стеклоочистителей (ER11) / реле стеклоочистителей (ER12)
EF18	7,5 А	Выключатель стоп-сигналов
EF19	7,5 А	Главное реле (ER17) / блок управления двигателем
EF20	30 А	Блок управления электроприводом переключения передач

№	Номинальный ток	Наименование/ узел
EF21	30 А	Модуль усилителя мощности*
EF22	60 А	Блок предохранителей приборной панели
EF23	40 А	Блок управления электронной системы поддержания курсовой устойчивости и стояночной тормозной системы
EF24	30 А	Питание IG1
EF25	30 А	Катушка возбуждения стартера/ блок управления двигателем / блок управления коробкой передач 8AT
EF26	40 А	Питание ACC
EF27	40 А	Блок HVAC системы климат-контроля (вентилятор)
EF28	40 А	Обогреватель заднего стекла / обогреватель наружных зеркал заднего вида
EF29	50 А	Контроллер сетевого шлюза / блок управления T-BOX / разъем левого переднего сиденья (питание модуля обогрева) / разъем правого переднего сиденья (питание модуля обогрева)* / блок управления системы климат-контроля / модуль беспроводной зарядки телефона / мультимедийный дисплей / лазерный датчик дождя и освещенности / блок управления системой контроля слепых зон сзади слева* / блок управления системой контроля слепых зон сзади справа*
EF30	50 А	Реле обогрева левого переднего стекла (BD140)
EF31	50 А	Реле обогрева правого переднего стекла (BD139)
EF32	60 А	Блок предохранителей приборной панели
EF33	60 А	Контроллер вентилятора охлаждения
EF34	—	—

7. Технические параметры

№	Номинальный ток	Наименование/ узел
EF35	10 А	Контроллер вентилятора охлаждения / реле вентилятора охлаждения(ER09) / Реле топливного насоса (ER14)
EF36	15 А	Катушка зажигания 1 / Катушка зажигания 2 / Катушка зажигания 3 / Катушка зажигания 4
EF37	15 А	Блок управления двигателем (питание главного реле)
EF38	10 А	Передний датчик кислорода / задний датчик кислорода / реле компрессора (ER04) / реле стартера 1 (ER15) / реле стартера 2 (ER16)
EF39	10 А	Реле нагревателя PCV (ER10) / нагреватель PCV / вентиляционный клапан адсорбера / впускной клапан рециркуляции с электронным управлением /электромагнитный клапан адсорбера /клапан управления подачей масла (впуск) /клапан управления подачей масла (выпуск) /электронный термостат
EF40	—	—
EF41	—	—
EF42	20 А	Правая передняя блок-фара 1*
EF43	—	—
EF44	20 А	Левая передняя блок-фара 1*
EF45	7,5 А	Реле компрессора / вентилятора кондиционера (ER05)
EF46	—	—
EF47	15 А	Разъем правого бокового сиденья второго ряда(импульсный источник питания для ползункового переключателя электродвигателя с широким диапазоном напряжения/ разъем правого бокового сиденья второго ряда(модуль обогрева с широким диапазоном напряжения

№	Номинальный ток	Наименование/ узел
EF48	40 А / 60 А	Блок управления электронной системы поддержания курсовой устойчивости и стояночной тормозной системы
EF49	—	—
EF50	40 А	Вентилятор обдува задней части салона
ER01	—	—
ER02	—	—
ER03	—	Реле звукового сигнала
ER04	—	Реле компрессора кондиционера
ER05	—	Реле вентилятора
ER06	—	—
ER07	—	Реле системы предотвращения запотевания стекол
ER08	—	Реле вентилятора обдува задней части салона
ER09	—	Реле вентилятора охлаждения
ER10	—	Реле нагревателя PCV
ER11	—	Реле регулировки скорости стеклоочистителей
ER12	—	Реле стеклоочистителей
ER13	—	—
ER14	—	Реле топливного насоса
ER15	—	Реле стартера 1
ER16	—	Реле стартера 2
ER17	—	Главное реле

8. Действия при аварийных ситуациях

8.1. Бортовой инструмент и запасное колесо

Бортовой инструмент

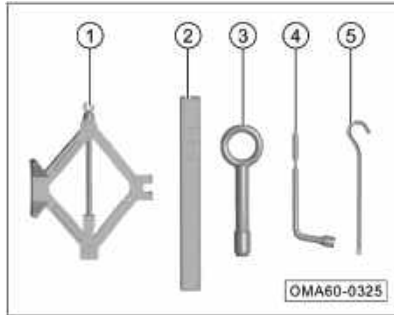

Комплект бортового инструмента хранится в багажном отделении и включает нижеперечисленные инструменты и приспособления. После использования инструментов их следует очистить и вернуть на место.

- ① Домкрат
- ② Знак аварийной остановки
- ③ Буксировочная проушина
- ④ Баллонный ключ
- ⑤ Рычаг для домкрата

Запасное колесо

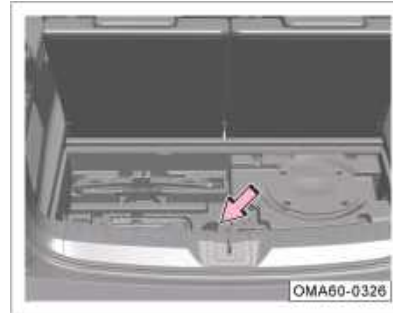

Как достать запасное колесо:

- Откройте дверь багажного отделения.
- Выньте коврик багажного отделения.
- Снимите декоративную панель.

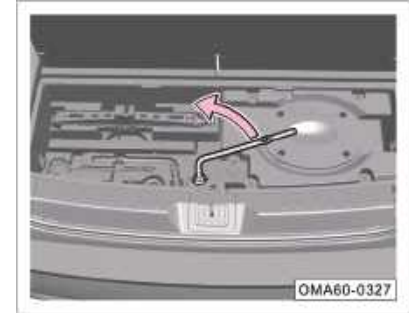

- Достаньте баллонный ключ.
- Установите ключ на болт.
- Поворачивайте ключ против часовой стрелки до упора, чтобы опустить запасное колесо.

8. Действия при аварийных ситуациях

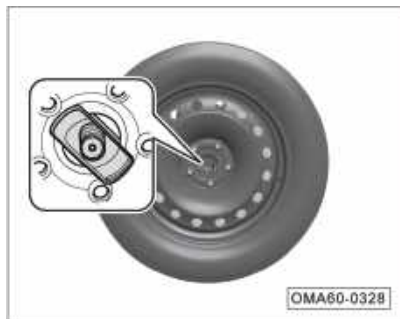

- Поднимите запасное колесо и наклоните его, чтобы ослабить нижний крепежный кронштейн.
- Достаньте запасное колесо.
- Установка запасного колеса выполняется в обратном порядке.

⚠ Предупреждение

- Нельзя закреплять под днищем полноразмерные колеса. Их следует хранить в автомобиле в зафиксированном состоянии.
- Если закрепить под днищем полноразмерное колесо, оно будет соприкасаться с тепловым экраном выхлопной системы, который помешает фиксации колеса и нанесет ему непоправимый ущерб.

i Примечание

Шина запасного колеса должна быть накачана. Давление воздуха в запасном колесе следует проверять несколько раз в год для гарантии соответствия максимальному допустимому значению.

⚠ Предупреждение

- Используйте запасное колесо в строгом соответствии с инструкциями во избежание опасных ситуаций.
- Ни в коем случае не устанавливайте и не используйте более одного запасного колеса одновременно.
- Не используйте поврежденное или сильно изношенное запасное колесо.
- Срок службы запасного колеса составляет 6 лет. При превышении данного срока использование запасного колеса запрещается.
- После установки запасного колеса проверьте давление воздуха в шине и убедитесь, что оно соответствует норме.
- Скорость движения автомобиля с установленным запасным колесом не должна превышать 80 км/ч. Во время движения с запасным колесом избегайте резких ускорений и экстренного торможения.

8. Действия при аварийных ситуациях

8.2. Использование знака аварийной остановки

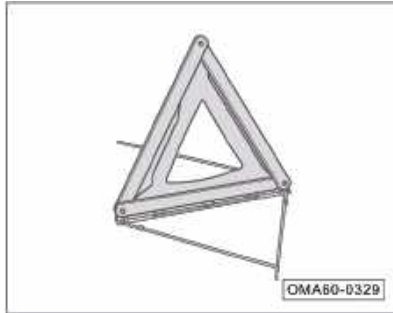

- Откройте дверь багажного отделения.
- Поднимите пол багажного отделения.
- Достаньте знак аварийной остановки и разложите его.

Размещение знака

Обычная дорога		Скоростное шоссе
В дневное время	В ночное время	
≥50 м	≥80 м	≥150 м

Внимание

Вышеуказанные данные приведены исключительно в справочных целях. При установке знака аварийной остановки ориентируйтесь на требования правил дорожного движения.

8.3. Использование светоотражающего жилета

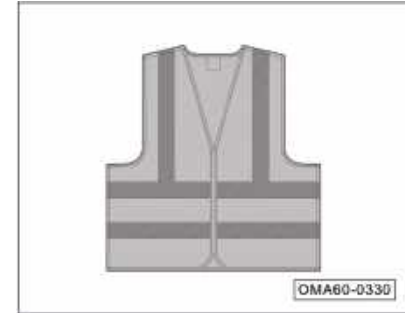

- Если автомобиль попал в аварию или необходимо совершить остановку из-за неисправности автомобиля, достаньте из перчаточного ящика светоотражающий жилет и наденьте его, прежде чем выходить из автомобиля.

8. Действия при аварийных ситуациях

i Примечание

- В случае аварии, вне зависимости от времени суток, следует надевать светоотражающий жилет для привлечения внимания пешеходов и водителей.
- После использования аккуратно сложите светоотражающий жилет и верните его в перчаточный ящик. При необходимости его можно постирать в соответствии с указаниями на ярлыке.

8.4. Замена поврежденной ШИНЫ

Подготовка

- Активируйте стояночный тормоз.
- Включите парковочный режим.
- Переключите выключатель зажигания в режим OFF, включите аварийную сигнализацию.
- Разместите знак аварийной остановки на соответствующем расстоянии позади автомобиля.
- Найдите подходящий предмет, чтобы застопорить колесо, расположенное по диагонали от заменяемого. Это предотвратит скатывание автомобиля.
- Достаньте инструменты и запасное колесо.

⚠ Предупреждение

- **Строго соблюдайте установленные законом правила, которые касаются описываемых работ.**
- **Все пассажиры должны покинуть автомобиль и оставаться в безопасном месте.**

Откручивание колесных болтов



Ослабьте болты, плотно фиксируя на них ключ и вращая его против часовой стрелки.

👁 Внимание

Прежде чем поднимать автомобиль, необходимо ослабить колесные болты. Подняв автомобиль, открутите их полностью и снимите поврежденное колесо.

8. Действия при аварийных ситуациях

Подъем автомобиля домкратом

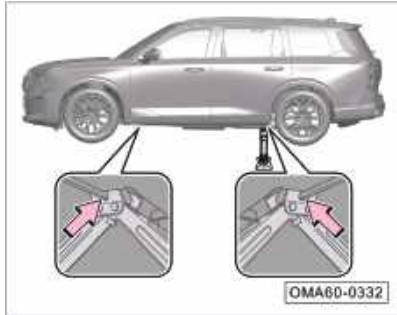

- Подведите домкрат под специальную выемку, которая находится ближе к заменяемому колесу.
- Немного поднимите домкрат. Убедитесь, что паз домкрата надежно зафиксирован в выемке.
- Убедитесь, что домкрат устойчив и стоит на ровной поверхности.



- Установите ключ на домкрат и баллонный ключ.
- Вращая ключ в направлении, указанном стрелкой, поднимайте автомобиль, пока шина не оторвется от земли.

Предупреждение

Неправильное использование домкрата может привести к серьезным травмам.

- Устанавливайте домкрат на твердой и ровной поверхности. При необходимости расположите под домкратом твердую подкладку (ее высота не должна превышать 1 см).
- При работе с домкратом строго соблюдайте меры предосторожности.
- Если к автомобилю присоединен прицеп, отцепите его.
- Наблюдайте за автомобилем во время подъема. Если вы почувствуете, что кузов наклоняется, прекратите подъем. Поднимать автомобиль снова можно только после того, как проблема будет выявлена и устранена.

8. Действия при аварийных ситуациях

Предупреждение

- Домкрат используется только для подъема данного автомобиля. Не используйте его для подъема других тяжелых предметов или автомобилей.
- Не включайте двигатель по время подъема автомобиля с помощью домкрата. Это может привести к аварии.
- При подъеме автомобиля с помощью домкрата помните, что во избежание несчастного случая никакая часть вашего тела не должна находиться под автомобилем.
- Если необходимо провести какие-либо работы под автомобилем, подведите под него страховочные опоры.

Снятие поврежденного колеса

- Когда автомобиль поднят на нужную высоту, снимите предварительно ослабленные болты с помощью баллонного ключа.
- Снимите поврежденное колесо.

Установка запасного колеса

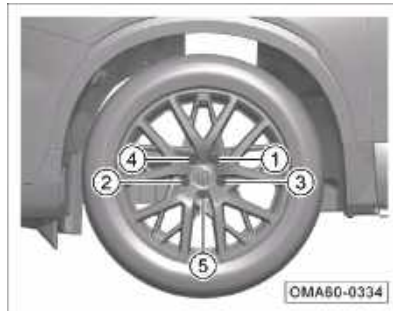

- Установите запасное колесо на автомобиль.
- Вставьте все колесные болты и наживите их с помощью баллонного ключа в последовательности, указанной на картинке.
- Убедитесь, что вокруг автомобиля никого нет. После этого опустите автомобиль, вращая домкрат ключом в обратном направлении.
- С помощью баллонного ключа затяните все болты.

- Чтобы во время движения бортовые инструменты не гремели, после работы их нужно сложить на свои места и надежно зафиксировать.

Внимание

После установки запасного колеса как можно скорее обратитесь в сервисный центр GAC Motor для проверки момента затяжки болтов (он должен соответствовать 125 ± 10 Н·м). В противном случае во время движения болты могут ослабнуть, что может привести к аварии.

8. Действия при аварийных ситуациях

Предупреждение

- Резьба на колесных болтах и ступице должна быть чистой, чтобы болты легко закручивались. Не смазывайте ее никакими смазками.
- Если во время замены колес вы обнаружите, что болт идет туго или на нем имеется ржавчина, замените болт и прочистите резьбовое отверстие.
- Когда запасное колесо не используется, оно должно быть надежно закреплено под днищем.

8. Действия при аварийных ситуациях

8.5. Предохранители

Блок предохранителей приборной панели



- Откройте и извлеките отделение для хранения мелочей. Вы увидите блок предохранителей под приборной панелью (темная зона, выделенная пунктиром).

Блок предохранителей моторного отсека

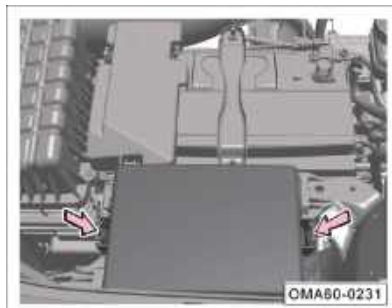

- Откройте капот и снимите заднюю верхнюю защитную панель моторного отсека*.
- Нажмите на фиксаторы в направлениях, указанных стрелками, и разблокируйте крышку блока предохранителей.
- Снимите крышку, чтобы получить доступ к предохранителям.

 Предупреждение

Не используйте мойку высокого давления для мытья блока предохранителей моторного отсека.

Замена предохранителя

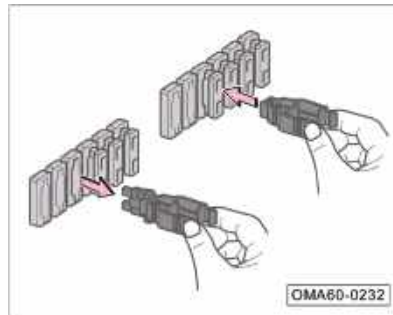

- Чтобы извлечь или установить предохранитель, используйте специальный съемник, который хранится в блоке предохранителей моторного отсека.

8. Действия при аварийных ситуациях

Перегорание предохранителя

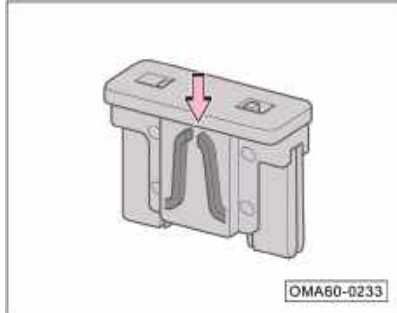

- Если предохранитель перегорел (на рисунке обозначен стрелкой), замените его новым предохранителем того же цвета и с такой же маркировкой (рекомендуем производить замену предохранителей в сервисном центре GAC Motor).

Примечание

Одному электроприбору может соответствовать несколько предохранителей, и наоборот, один предохранитель может использоваться несколькими электроприборами.

Внимание

- Перед заменой предохранителя выключите все электрооборудование.
- Для замены предохранителя обращайтесь в сервисный центр GAC Motor.

Предупреждение

- Предохранители нельзя использовать повторно.
- Не используйте предохранители с номинальным током выше указанного значения. Это может привести к повреждению компонентов электросистемы.
- Использование неподходящих или отремонтированных предохранителей может привести к короткому замыканию или пожару.
- Цвет и маркировка нового предохранителя должны соответствовать цвету и маркировке заменяемого предохранителя.
- Никогда не заменяйте предохранитель проволокой, скрепкой и прочими предметами.
- Поддерживайте чистоту и сухость в блоке предохранителей.

8. Действия при аварийных ситуациях

8.6. Аварийный запуск двигателя

Пусковые кабели

Если аккумулятор разряжен и двигатель не запускается, его можно запустить от аккумулятора другого автомобиля с помощью пусковых кабелей.

⚠ Предупреждение

- Моторный отсек — зона повышенной опасности. Неправильное выполнение операций может привести к травмам и гибели людей.
- Перед проведением работ с аккумуляторной батареей обязательно ознакомьтесь с соответствующими инструкциями по безопасности и соблюдайте их.

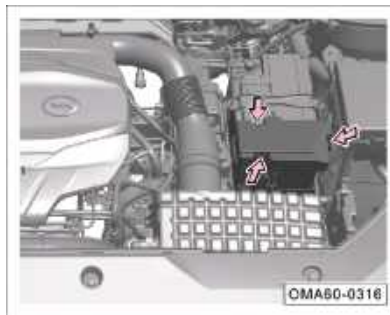

1. Выключите все электрооборудование (систему климат-контроля, мультимедийную систему и т. д.).
2. Откройте капот. Нажмите на фиксаторы в направлениях, указанных стрелками, и снимите крышку блока предохранителей, чтобы обеспечить доступ к аккумуляторной батарее.

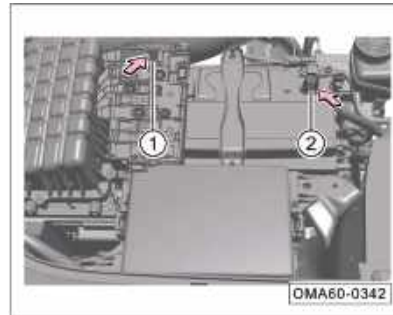

3. Подсоедините один зажим красного (плюсового) пускового кабеля к плюсовой клемме ① аккумулятора вашего автомобиля, а второй зажим — к плюсовой клемме аккумулятора другого автомобиля; один зажим черного (минусового) пускового кабеля подсоедините к минусовой клемме ②, а второй зажим — к блоку цилиндров другого автомобиля или металлической детали, надежно соединенной с блоком цилиндров.
4. Запустите двигатель автомобиля-донора и оставьте его работать на холостых оборотах. Затем запустите двигатель вашего автомобиля и дождитесь стабилизации оборотов двигателя.

8. Действия при аварийных ситуациях

5. Как только обороты стабилизируются, отсоедините кабели в обратном порядке.

Внимание

- Сначала подключайте плюсовые клеммы, затем минусовую.
- Расположите пусковые кабели таким образом, чтобы они не контактировали с подвижными деталями двигателя.

Предупреждение

- Перед снятием пусковых кабелей убедитесь, что фары выключены.
- Включите вентилятор салона и обогрев заднего стекла в автомобиле с разряженным аккумулятором, чтобы уменьшить скачок напряжения при отсоединении пусковых кабелей.
- Отсоединяйте кабели при работающих двигателях в обратном порядке.

Предупреждение

Неправильное использование пусковых кабелей может привести к взрыву аккумулятора и серьезным травмам.

- Напряжение обоих аккумуляторов должно быть одинаковым, а емкость максимально близкой. В противном случае аккумулятор может взорваться.
- Не подвергайте аккумулятор воздействию открытого огня. Это может привести к взрыву.
- Ни в коем случае не начинайте с подключения минусового кабеля к минусовой клемме разряженного аккумулятора. Не располагайте рядом с аккумулятором объекты, накапливающие статическое электричество. Разряд статического электричества может воспламенить горючие газы, выделяемые аккумуляторной батареей, и привести к взрыву.
- Не подключайте минусовой кабель к компонентам топливной или тормозной систем. При работе с аккумулятором не следует близко наклоняться к нему во избежание химического ожога кислотой.

Предупреждение

Соединительные кабели должны быть правильно подключены к положительной и отрицательной клеммам аккумулятора в соответствии с приведенными выше инструкциями и не должны подключаться к другим местам аккумулятора, в противном случае это может привести к перегоранию предохранителя или частичному отказу функционирования автомобиля, и в любом случае наша компания не будет нести ответственности по гарантийным обязательствам.

8. Действия при аварийных ситуациях

8.7. Буксировка автомобиля

Буксировка автомобиля должна выполняться сервисным центром GAC Motor или компанией, оказывающей профессиональные услуги по буксировке транспортных средств.

Рекомендуется буксировка с применением эвакуатора с платформой. Если это невозможно, в зависимости от обстоятельств также допускается буксировка методом частичной погрузки.

Буксировка методом полной погрузки

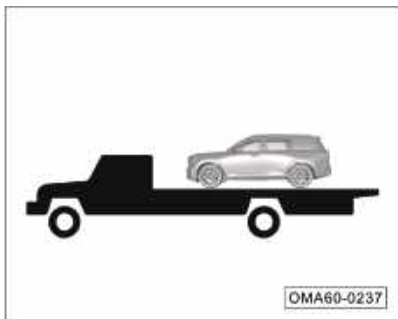

Буксировка методом частичной погрузки с вывешиванием передней оси

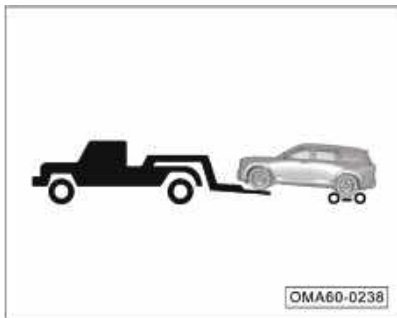

- Под задние колеса устанавливается подкатная тележка.

Буксировка методом частичной погрузки с вывешиванием задней оси

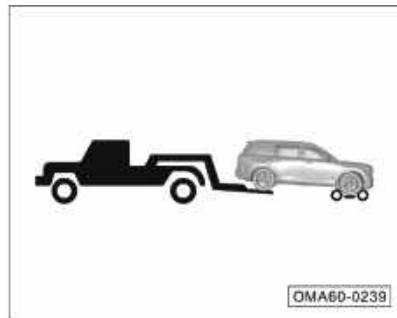

- Под передние колеса устанавливается подкатная тележка.

8. Действия при аварийных ситуациях

Аварийная буксировка

Если в случае чрезвычайной ситуации найти эвакуатор невозможно, допускается кратковременная буксировка автомобиля за буксировочную проушину с помощью троса или цепи. Такая буксировка должна выполняться только на низкой скорости, на короткое расстояние и по ровному и твердому дорожному покрытию.

Предупреждение

Аварийная буксировка должна производиться на низкой скорости, без резкого воздействия на автомобиль. Буксировка с применением чрезмерного усилия может привести к повреждению автомобиля.

Установка буксировочной проушины



- Подденьте крышку места для установки буксировочной проушины плоской отверткой, обернутой тканью, в указанном стрелкой направлении.



- Достаньте из ящика с бортовым инструментом, находящегося в багажном отделении, буксировочную проушину ① и баллонный ключ ②.
- Вкрутите буксировочную проушину ① в резьбовое отверстие по часовой стрелке.
- Вставьте баллонный ключ ② в круглое отверстие проушины и поверните его по часовой стрелке так, чтобы проушина оказалась надежно зафиксирована в резьбовом отверстии.

8. Действия при аварийных ситуациях

Меры предосторожности при буксировке автомобиля

Перед аварийной буксировкой автомобиля обязательно выполните следующие требования:

- Как буксирующее, так и буксируемое транспортное средство должно включить аварийную сигнализацию и соблюдать соответствующие правила дорожного движения.
- Буксировочная проушина должна быть надежно зафиксирована в резьбовом отверстии. В противном случае она может выскользнуть из него во время буксировки.
- Рычаг переключения передач в буксируемом автомобиле должен находиться в положении N.
- Переключите выключатель зажигания буксируемого автомобиля в режим ON. Поверните руль из стороны в сторону, чтобы убедиться, что он вращается.

Во время аварийной буксировки автомобиля выполняйте следующие требования:

- Начинайте движение плавно и двигайтесь медленно, пока буксировочный трос не натянется. Затем можно постепенно увеличивать скорость.
- Движение должно быть плавным, без резких ускорений, замедлений и крутых поворотов.
- При буксировке транспортного средства буксируемый автомобиль должен начинать торможение раньше буксирующего, а нажимать на педаль тормоза следует плавно.
- Во время буксировки буксировочный трос должен всегда находиться в натянутом состоянии.

8.8. Если автомобиль застрял

Если автомобиль застрял в песке, грязи или снегу, можно выполнить следующие действия:

1. Осмотрите область спереди и сзади автомобиля, чтобы убедиться в отсутствии препятствий.
2. Поворачивайте рулевое колесо влево и вправо, чтобы расчистить область вокруг передних колес и избавиться от налипших на шины грязи, снега или песка.
3. Подложите под колеса вспомогательные материалы: деревянные блоки, камни и т. п., чтобы увеличить силу трения.
4. Заведите автомобиль и попробуйте аккуратно выехать, плавно набирая скорость.
5. Если после нескольких попыток выехать не получается, следует вызвать эвакуатор.

Примечание

Также можно привлечь к помощи других людей, чтобы они раскатали автомобиль вперед–назад.